

FLUIDRA

PISCINA & SPA

CATÁLOGO GENERAL
PISCINA RESIDENCIAL

2024

V231201



PRECIOS DE VENTA ACTUALIZADOS >>



Somos líderes mundiales del sector de la piscina. Nuestra cartera cuenta con algunas de las marcas más reconocidas, como Jandy®, AstralPool®, Polaris®, Cepex®, Zodiac®, CTX Professional® y Gre®. Ofrecemos a nuestra clientela una gran variedad de productos tanto en el mercado de la piscina residencial y comercial, como en el del wellness, y tenemos una amplia presencia geográfica en 47 países.

Contamos con más de 6.500 empleados y con los recursos necesarios para acelerar la innovación en áreas críticas como la eficiencia energética, la robótica y el IOT (Internet of Things).

Hace poco presentamos nuestro **Plan Medioambiental, Social y de Buen Gobierno (ESG) para 2020-2026**, nuestro Responsibility Blueprint. Dicho plan pretende integrar los principios de sostenibilidad, justicia social y gobernanza corporativa responsable en nuestra forma de hacer negocios a escala mundial y, así mismo, en las comunidades locales en las que trabajamos. Estamos convencidos de que una empresa con unos altos estándares ESG es una empresa económicamente más sostenible y mejor valorada por sus clientes, empleados y accionistas.

Para reflejar este enfoque ESG, hemos realizado un cambio importante en la misión de nuestra empresa y hemos añadido una nueva visión.

Nuestra misión, la que nos hace venir cada mañana a trabajar, es: **crear la experiencia perfecta de piscina de forma responsable.**

Y nuestra visión, que es la razón que nos motiva a hacer lo que hacemos cada día, es: **mejorar la vida de las personas a través de soluciones innovadoras y sostenibles que transforman la manera de disfrutar del agua para el ocio y la salud.**

Como parte de este ambicioso **plan estratégico**, miramos hacia el futuro con el objetivo de impulsar la evolución del espacio dedicado a la piscina y el wellness. Este plan se centra en dotar a nuestra **infraestructura de IT** de una ventaja competitiva; mejorar las **soluciones digitales** para que tener una piscina o trabajar en una sea más fácil y placentero; utilizar y comercializar nuestros **datos** para generar oportunidades de negocio y simplificar nuestros **procesos internos** para que resulte más sencillo hacer negocios con nosotros. Al cumplir estos objetivos, no solo mejoraremos la experiencia de nuestra clientela en la piscina, sino que también reforzaremos la cultura dinámica de la empresa y prepararemos a nuestra organización para el crecimiento futuro.

Principales cifras

2.389 millones de €

Ventas

512 millones de €

EBITDA

+6.500

Empleados

47

Países

+135

Delegaciones comerciales

+40

Centros de producción

Una potencia global

40%

Europa

44%

USA

16%

Resto del mundo

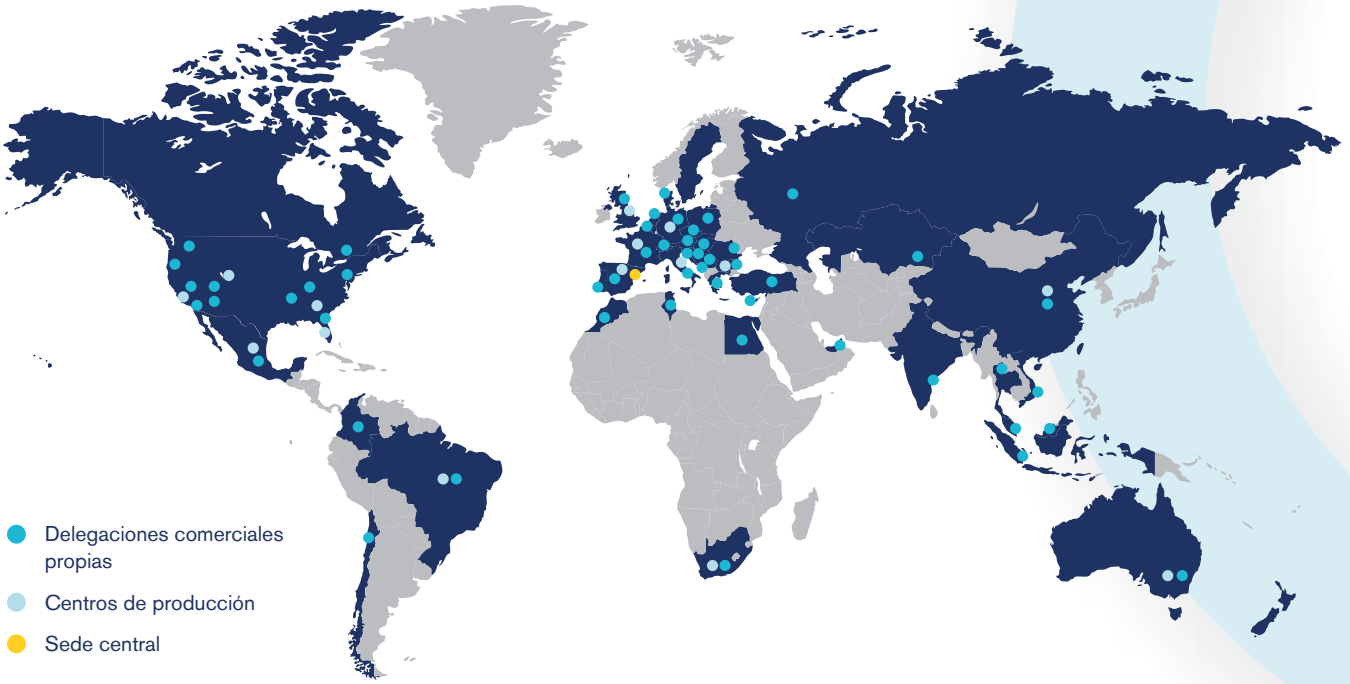

Marcas de gran prestigio

ASTRALPOOL  Polaris  ZODIAC®  CEPEX® 

AQUA FORTE  Gré  FLUIDRA POOL  PISCINE LAGHETTO  ctX®  AQUA SPHERE 

FLUIDRA



fluidra.com

COMPROMETIDOS CON NUESTROS DEPORTISTAS



La Real Federación Española de Natación (RFEN) y Fluidra tienen un acuerdo de patrocinio para trabajar juntos y poner a disposición de los nadadores la mejor tecnología disponible para instalaciones acuáticas y piscinas de competición. El grupo Fluidra está comprometido con los deportistas de élite y apuesta por los jugadores de waterpolo patrocinando al Club Natació Sabadell (CNS) y al Club Atlètic Barcelona (CNAB).



5 razones para trabajar con

FLUIDRA COMERCIAL ESPAÑA

1 PROXIMIDAD

- 22 centros Fluidra Pro Center y 1 delegación en islas
- 34 agentes Servicio Atención al Cliente (SAC)
- 42 comerciales Fluidra
- 15 técnicos propios y 35 SAT's

2 FIABILIDAD

- **Fiabilidad de nuestros productos:**
Más del 70% de nuestras referencias son de productos fabricados por la fábricas del grupo Fluidra.
- **Fiabilidad de nuestro equipo:**
Equipo comercial y técnico experimentado y con amplia formación.

3 EXPERIENCIA

- Más de 50 años de **experiencia** en el mercado de la piscina.
- **Asesoramiento** en piscinas privadas, piscinas de uso público, piscinas de competición e instalaciones de spas, wellness e hidroterapia, conducción de fluidos, riego y tratamiento del agua.

4 PRODUCTOS

- **+de 40.000** artículos forman la cartera de productos que ponemos al alcance de nuestros clientes.

5 DISPONIBILIDAD

- **PRO Fluidra.** Web de venta de productos exclusiva para nuestros clientes profesionales disponible 24 horas 7 días a la semana.
<https://pro.fluidra.com>
- **Disponibilidad** de nuestros productos gracias a un gran volumen de stock en nuestro almacén central.
- **22 Centros Fluidra Pro Center** distribuidos por todo el territorio, a disposición de nuestros clientes.
- **Servicio de Atención al Cliente** a disposición de nuestros clientes: clientes@fluidra.es | 937 48 67 00
- **Servicio de Atención a Incidencias** a disposición de nuestros clientes: incidencias@fluidra.es | 937 48 67 00



PUNTOS DE VENTA

**FLUIDRA
PRO CENTER**

Fluidra Comercial España está presente en todo el territorio nacional a través de 22 puntos de venta.

Para localizar su centro más cercano visite pro.fluidra.com/es_es.

Fluidra Comercial España
Av. Alcalde Barnils, 69
08174 Sant Cugat del Vallès
(Barcelona)



SERVICIO ATENCIÓN
AL CLIENTE

clientes@fluidra.es



937 48 67 00

**FLUIDRA
PRO CENTER**

Servicio Atención al Cliente

(Exclusivo para profesionales)

Tel. 937 48 67 00

clientes@fluidra.es



SERVICIO DE ATENCIÓN AL CLIENTE

Tiene a su disposición nuestro **Servicio de Atención al Cliente** mediante nuestro correo electrónico:

clientes@fluidra.es

1 ATENCIÓN COMERCIAL Y SITUACIÓN DE PEDIDOS

Consulte sobre sus descuentos, el stock disponible o tramitar sus pedidos, indicando en el correo electrónico su número de cliente y el código del producto Fluidra.

Solicite el estado de sus pedidos así como las entregas de los mismos indicando en su correo electrónico su número de cliente y número de pedido Fluidra.

2 POST-VENTA Y INFORMACIÓN TÉCNICA

Informe sobre un nuevo caso referente a cualquier incidencia de producto/reparaciones. Para una mejor atención, adjunte en el correo electrónico la descripción del problema, la factura y el formulario correspondiente, conjuntamente con imágenes de la instalación o del producto.

Contacte con uno de nuestros técnicos especialistas para poder resolver cualquier duda técnica acerca de productos o para resolver dudas sobre la instalación de los mismos.

incidencias@fluidra.es

O si lo prefiere:

Llame al teléfono de nuestro Servicio de Atención al Cliente para contactar con uno de nuestros agentes.

Opción 0: Si conoce su nº de caso, márkelo

Opción 1: Si quiere hablar con Atención al Cliente

Opción 2: Si quiere hablar con Servicio Técnico

 937 48 67 00



FLUIDRA PRO

CATÁLOGO
PRODUCTOS 2024

EXPLORA, COMPRA Y ACTUALÍZATE COMO UN PRO

Fluidra PRO es el portal online para los profesionales de la piscina.

Es la manera más sencilla de conectar con Fluidra. Aquí encontrarás todas las herramientas que necesitas para gestionar tu día a día.



FUNCIONALIDADES **PRO**



Consulta **precios y stock** en tiempo real



Compra en cualquier momento 24/7



Disfruta de **promociones exclusivas** online



Crea **presupuestos personalizados** para tus clientes



Descarga **facturas y documentación** de producto



Consulta el estado de todos tus **pedidos y entregas**

POR QUÉ USAR EL PORTAL **FLUIDRA PRO**

Encuentra toda la información de los productos Fluidra

Despices de productos, documentación y manuales.

Accede a promociones exclusivas

Dispón de productos de temporada al mejor precio.

Agiliza tus compras

Utilizando "Pedido por código" y "Mis Favoritos".

Revisa el stock en tiempo real

Verifica las unidades disponibles y dónde se almacenan.

Consulta la información de todos tus pedidos

También podrás descargar las facturas.



FLUIDRA

Creamos
**UNA PISCINA
MÁS
SOSTENIBLE**

Desde los coches que conducen hasta los productos que compran, los consumidores cada vez buscan más invertir en tecnologías más eficientes y que ahorren costes.

Fluidra® ofrece un sistema completo de productos para la piscina que ayuda a prevenir las pérdidas de agua, ofrece una mayor eficiencia energética y reduce notablemente la necesidad de usar productos químicos. Soluciones prácticas que también reducen los gastos de mantenimiento de la piscina.



Los 4 productos clave

Cuatro soluciones de productos que aumentan la eficiencia global de la piscina y reducen costes.

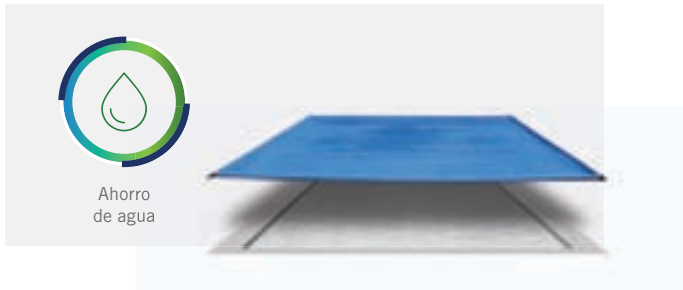

Ahorro de agua

Cubiertas de piscina

Evita hasta el 90% de la pérdida de agua

La cubierta de piscina evita aproximadamente el 90 % de la pérdida de agua por evaporación,* lo que supone un ahorro de hasta 4000 l de agua al mes.**

* Durante la temporada (122 días), la piscina se cubre cuando no se usa (asumimos un 70 % del tiempo usando una cubierta de piscina automática). Fuera de temporada, consideramos que la piscina está cubierta todo el tiempo.

** El cálculo se basa en una piscina de 8x4 m con un área de 32 m², de la que se evaporan 4,2 cm a la semana.



Eficiencia energética

Bombas de velocidad variable

Un 60% más de eficiencia

Las bombas de velocidad variable son un 60 % más eficientes que las bombas de velocidad única tradicionales, por lo que ahorran más de 700 kW/año.*

* Ahorro medio con las bombas de velocidad variable AstralPool y Zodiac en una piscina de 50 m³ con una temporada de baño de 6 meses, comparado con la misma piscina equipada con un bomba de velocidad única de 1 CV. Se pueden consultar las calculadoras de ahorro energético en www.astralpool.com y www.zodiac-poolcare.com



Menos químicos

Sistemas de electrólisis salina

Reducción del cloro del 100%

Los sistemas de electrólisis salina son dispensadores autónomos de cloro que pueden reducir la necesidad de usar desinfectantes químicos en un 100 %,* ya que lo generan naturalmente a partir de una pequeña cantidad de sal que hay en el agua de la piscina.

* Lo que evitamos es el uso de productos químicos con base de cloro o cualquier otro desinfectante químico en condiciones normales; si bien puede ser necesario utilizar productos químicos para equilibrar el agua o realizar un tratamiento de choque (p. ej., pH Minus, antialgas, etc.), como en cualquier otra piscina.



Eficiencia energética

Filtros de cartucho

Ahorro de 600l de agua

Cuando hablamos de la filtración de una piscina, los filtros de cartucho son los más eficientes por lo que se refiere al agua, ya que no necesitan recirculación.

Los filtros de cartucho pueden ahorrar más de 600 litros de agua por limpieza si se comparan con los que tienen medios filtrantes.*

* En una piscina de 50 m³ que usa un sistema de filtración de 14 m³/h: se usan 700 l de agua durante un procedimiento completo de recirculación con medio filtrante de 3 min (según la norma EN16713-1), mientras que se usan 60 l en una limpieza de 3 min con cartuchos usando una manguera de jardín (unos 20 l/min).

NOVEDADES DE 2024



iQBridge ZB



- + Solución con portal inalámbrico.
- + Transforma los productos conectados por Bluetooth en productos conectados a la nube.
- + Control continuo desde la aplicación.

Ver página 31



Smart Plug



- + Smart Plug hermético.
- + Control Plug & Play mediante Bluetooth.
- + Diseñado para controlar bombas de filtración, luces o sistemas de electrólisis salina.

Ver página 31



Command Connect Compact y Advance



- + Armarios de filtración conectados.
- + Relé inteligente de canal doble integrado para controlar la bomba de filtración y la iluminación.
- + Controlado con la aplicación Fluidra Pool mediante Bluetooth.

Ver página 34



Fundas estándar para skimmer Easycolor



- + Últimas novedades para completar la gama Easycolor.
- + 4 colores disponibles.
- + Fácil de instalar.

Ver página 154



Boquillas (pared y fondo)



- + 4 colores disponibles.
- + Pared: sustitución rápida y sencilla de las boquillas instaladas.
- + Fondo: desempeño mejorado.
- + Para encolar dentro de la tubería. La mejor solución para renovación del revestimiento de la piscina.

Ver página 174 y 178

NOVEDADES DE 2024



LumiPlus Connect

ASTRALPOOL 

- + Sencillo: gestión de la experiencia lumínica.
- + Inteligente: control absoluto desde cualquier lugar.
- + Eficiente: nos centramos en la eficiencia.

Ver página 224



LumiPlus Plug&Play

ASTRALPOOL 

- + Sencillo: fácil control de la iluminación de la piscina.
- + Inteligente: la iluminación bajo control.
- + Eficiente: el control remoto más fiable.

Ver página 225



Ronda Pro

ASTRALPOOL 

- + Instalación rápida.
- + Fácil mantenimiento.
- + Calidad Premium.

Ver página 244



Verdon VS

ASTRALPOOL 

- + Ahorro de energía.
- + Silenciosa.
- + Control total desde cualquier lugar y en cualquier momento.

Ver página 284



Senext XP

ASTRALPOOL 

- + Tamaño pequeño que cabe en cualquier sitio.
- + Gran desempeño.
- + Instalación y mantenimiento sencillos.

Ver página 287



Colección Spa de AstralPool

ASTRALPOOL 

- + Una gama completa para el cuidado y el mantenimiento de spas.
- + Look&Feel conectado a SPA World.

Ver página 318



Tiras analíticas para el agua

ctx[®]
pro

ASTRALPOOL 

- + Una gama profesional completa para medir los principales parámetros del agua y mantenerla en condiciones óptimas.
- + Con las marcas CTX y AstralPool.
- + Fabricadas en EE. UU.

Ver página 386 y 389

NOVEDADES DE 2024



Elite Connect

ASTRALPOOL

- + Controla la calidad del agua y el equipamiento de la piscina con una única interfaz.
- + Actualizaciones inmejorables.
- + Conectividad integrada.

Ver página 408



Energy Connect

ASTRALPOOL

- + Siempre conectado, pase lo que pase.
- + Diseñado para resistir y adaptarse a cualquier situación.
- + Fácil de instalar, sencillo de utilizar.
- + Máxima comodidad durante el baño sin necesidad de ajustar los productos químicos.

Ver página 410



Neolysis Connect

ASTRALPOOL

- + Tratamiento híbrido exclusivo con UV y agua salada.
- + Control total de la piscina.
- + Existe versión con baja salinidad.
- + Conectividad integrada.

Ver página 413



Control Connect All-in-One

ASTRALPOOL

- + Solución todo incluido con múltiples parámetros.
- + Control de la piscina listo para instalar.
- + Máxima calidad.
- + Fácil de usar: nuevas funcionalidades para el usuario para disfrutar de un control integral de la piscina.

Ver página 418



SWY 3500 - SWEEPY®

ZODIAC®

- + Concebido para la simplicidad.
- + Aspiración ciclónica.
- + Fácil de usar.

Ver página 481



RF 5200 iQ - FREERIDER™

ZODIAC®

- + Libertad inalámbrica.
- + Aspiración ciclónica.
- + Fácil de usar y extracción del agua.

Ver página 495

NOVEDADES DE 2024



RF 5600 iQ - FREERIDER™



- + Libertad inalámbrica.
- + Aspiración ciclónica.
- + Fácil de usar: sistema de elevación patentado y control remoto Lifi.

Ver página 498



ECO ELYO



- + Tecnología Full inverter: silencioso y económico.
- + Para piscinas de hasta 120 m³.
- + Conectividad integrada: aplicación móvil Fluidra Pool gratis.

Ver página 531



Z260iQ



- + Más ecológico & Eficiente.
- + Se adapta a la mayoría de las piscinas.
- + Conectividad integrada: aplicación móvil gratuita Fluidra Pool.

Ver página 545



Z250iQ



- + Simple y eficiente.
- + Amplio rango de potencias para calentar piscinas pequeñas y grandes.
- + Conectividad integrada: aplicación móvil gratuita Fluidra Pool.

Ver página 544



DF2 CON CONDUCTOS



- + Instalación horizontal con conductos.
- + Disponible en 5 capacidades (3.5 a 12l / h).
- + Opciones de calefacción por aire (calefacción eléctrica o batería de agua caliente).

Ver página 572



DF2 EMPOTRADO



- + Instalación horizontal con conductos.
- + Disponible en 5 capacidades.
- + Opciones de calefacción por aire (calefacción eléctrica o batería de agua caliente).

Ver página 578



Gama de spa Origins



- + La simplicidad deseada.
- + La gama con la mejor relación calidad-precio.
- + Con toda la calidad de AstralPool.

Ver página 695

> INFORMACIÓN GENERAL

Mantenimiento del acero inoxidable

MANTENIMIENTO DEL ACERO INOXIDABLE: LA FRECUENCIA DEPENDE DEL ENTORNO DE LA PISCINA Y DE LA CLORACIÓN				
ENTORNO DE LA PISCINA	CLORACIÓN	FRECUENCIA DE MANTENIMIENTO	LIMPIEZA Y MANTENIMIENTO	FRECUENCIA DE LIMPIEZA
Piscinas de exterior, zonas de interior	Cloro	Estándar	Aclarar con agua	Semanalmente
			Lavar con agua y jabón	Mensualmente
Piscinas de exterior, zonas de interior	Sal	Alta	Aclarar con agua	Semanalmente
			Lavar con agua y jabón	Semanalmente
			Eliminar todo signo visible de oxidación o manchas con un cepillo de nailon	Mensualmente
Piscinas de exterior, zonas costeras	Cloro o sal	Alta	Aclarar con agua	Semanalmente
			Lavar con agua y jabón	Semanalmente
			Eliminar todo signo visible de oxidación o manchas con un cepillo de nailon	Mensualmente
Piscinas de interior, todas las regiones	Cloro o sal	Alta	Aclarar con agua	Semanalmente
			Lavar con agua y jabón	Semanalmente
				Mensualmente

Consejos de AstralPool para alargar la vida de los componentes en acero inoxidable de la piscina

El agua de la piscina debe mantenerse entre los valores siguientes:

pH del agua: 7,2-7,6

Alcalinidad: 100-175 ppm

Desinfección con Cl: 0,5-2 g/m³

Desinfección con bromo: 2-5 g/m³

No use un sistema de desinfección salina si la concentración de NaCl es > 6000 ppm.

Control de la dureza del agua: 150-250 ppm.

Realizar una limpieza manual semanal hasta encontrar la frecuencia adecuada para la piscina.

Mantener los huecos, juntas y la línea de flotación limpios y libres de partículas.

En instalaciones con podiums de salida, se debe prestar especial atención a la parte inferior de los mismos para evitar la oxidación provocada por la condensación acumulada.



PARA MÁS INFORMACIÓN:
www.astralpool.com

FLUIDRA S.A.
www.fluidra.com



ENLACE A VÍDEO SOBRE MANTENIMIENTO DE ELEMENTOS DE ACERO INOXIDABLE

Esquema general de instalación de los equipos de la piscina

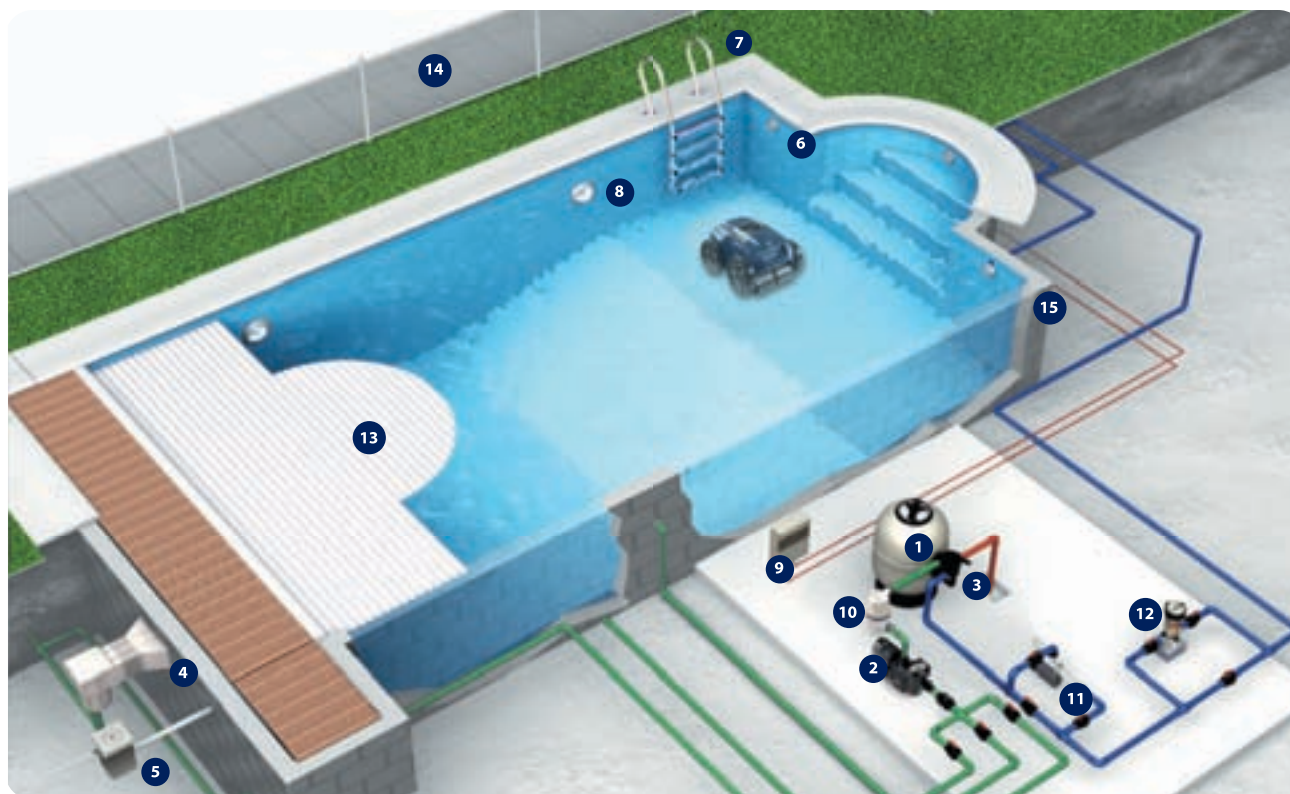

- | | | | |
|---------------------|-----------------------|--------------------------------|------------------------|
| 1 Filtro | 5 Regulador de nivel | 9 Armario eléctrico de control | 13 Cubierta automática |
| 2 Bomba | 6 Boquilla de retorno | 10 Hydrosprin | 14 Valla de seguridad |
| 3 Válvula selectora | 7 Escalera | 11 Intercambiador de calor | 15 Vaso de piscina |
| 4 Skimmer | 8 Punto de luz | 12 Dosificador de cloro | |

Tabla de selección de filtros y bombas

Volumen piscina	Filtración diaria	Velocidad de filtración	Ø Filtro	Tuberías		Bomba	Arena
m ³	h	m ³ /h/m ²	mm	mm	pulg	HP	kg
30-40	8	50	500	50	1 1/2"	0,5	40
40-50	8	50	550	50	1 1/2"	0,75	60
50-60	8	50	600	50	1 1/2"	0,75	70
60-75	8	50	650	50	1 1/2"	1,0	100
75-90	8	50	750	50	1 1/2"	1,0	130
90-115	8	50	800	50	1 1/2"	1,5	160
115-130	8	50	850	63	2"	1,5	175
130-170	8	50	900	63	2"	2	300
170-200	8	50	900	63	2"	3	330

Dimensión de la tubería y caudal de agua

D mm	DN (diámetro interno) mm	pulg	Caudal (m ³ /h) en función de la velocidad del agua	
			Aspiración (1,2 m/s)	Impulsión (2 m/s)
20	15	1/2"	1	1,6
25	20	3/4"	1,6	2,7
32	25	1"	2,7	4,4
40	32	1 1/4"	4,4	7,3
50	40	1 1/2"	7,5	12,5
63	50	2"	11	18,4
75	65	2 1/2"	15,7	26,1
90	80	3"	22,3	37,1





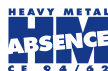













Debido a las constantes modificaciones, es posible que alguna fotografía de este catálogo no se corresponda exactamente con el producto.

Impreso en papel procedente de bosques sostenibles. Fluidra colabora en la protección del medio ambiente.







AUTOMATIZACIÓN DE LA PISCINA	19	
VÁLVULAS Y ACCESORIOS DE PVC	45	
MATERIAL EXTERIOR PISCINA	83	
MATERIAL VASO PISCINA	135	
MATERIAL DE ILUMINACIÓN	201	
FILTRACIÓN	239	
BOMBAS	277	
PRODUCTOS PARA EL TRATAMIENTO DEL AGUA	331	
ANÁLISIS DEL AGUA	385	
TRATAMIENTO DEL AGUA AUTOMÁTICO	405	
LIMPIEZA	459	
CALEFACCIÓN Y REFRIGERACIÓN	519	
DESHUMIDIFICACIÓN	561	
MATERIAL DE REVESTIMIENTO	599	
CUBIERTAS Y ENROLLADORES	647	
SPAS Y SAUNAS	679	
TODO PARA LA PISCINA ELEVADA	729	
SOLUCIONES DE CONSTRUCCIÓN ALTERNATIVAS	761	
CONDICIONES DE VENTA	769	



AUTOMATIZACIÓN DE LA PISCINA

Internet of Pools y soluciones para usuarios

22 FLUIDRA POOL

24 MANTENIMIENTO INTELIGENTE:
BLUERIIOT



30 ACCESORIOS DE CONECTIVIDAD

31 SMART PLUGS

30 iQBridge RS

31 iQBridge ZB



32 ARMARIOS CONECTADOS

42 COMPLEMENTOS DE
AUTOMATIZACIÓN

34 Command Connect Compact

34 Command Connect Advance

35 Centros de control conectados
Connect & Go

Internet of Pools

«Internet of Pools» no solo consiste en productos y servicios inteligentes, sino también en disfrutar de una experiencia perfecta de piscina, de forma responsable.



1. Tranquilidad

- «Internet of Pools» consiste en una serie de productos conectados que ofrecen una mayor inteligencia y autonomía a la piscina, para que los usuarios se liberen de obligaciones.
- Además, los usuarios se hacen con el control de la piscina en cualquier momento y desde cualquier lugar con la aplicación conectada a sus productos.



2. Eficiencia y sostenibilidad

- Gracias a la conectividad integrada y al control remoto cuando se usa la aplicación, la piscina se vuelve más inteligente.
- Los productos conectados pueden actuar conjuntamente para que sea más eficiente.
- Los usuarios pueden optar entre dejar que la piscina se adapte sola al entorno o ajustar la configuración de forma remota.



Soluciones

3 niveles de servicio para adaptarse a todas las necesidades



MANTENIMIENTO INTELIGENTE

Asistentes de piscina conectados

PRODUCTOS INTELIGENTES

Supervisa la calidad del agua y ofrece consejos de mantenimiento a cualquier hora, en cualquier lugar y para cualquier tipo de piscina

blueriiot

Asistentes de piscina conectados Blueriiot:

- > Blue Check (tiras analíticas inteligentes)
- > Blue Connect Go (asistente de piscina inteligente)
- > Blue Connect Plus (asistente de piscina inteligente)

Aplicación del usuario y tipo de conectividad



Control remoto de productos conectados autónomos



Bombas de calor: Z250iQ, Z260iQ, Z350iQ, Z550iQ, PM40*, PX50*, PX25, PX26.

Sistema de electrólisis salina: eXPERT*.

Bomba de velocidad variable: E30iQ.



Bombas de calor: ProElyo Touch*, Evoline*, Eco Elyo.

Sistema de electrólisis salina: Smart Next*, Energy Connect, Clear Connect.

Bomba de velocidad variable: Verdon VS.

Control de la iluminación: LumiPlus Connect.

Aplicación del usuario y tipo de conectividad

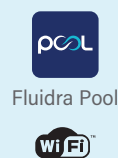

* Usando el accesorio Wi-Fi iQBridge RS

Experiencia de piscina mejorada



3. Servicios añadidos

- La conectividad del producto permite ofrecer servicios propios de la aplicación, como los consejos para que el mantenimiento sea más sencillo o las predicciones para configurar mejor los ajustes de la piscina.
- Las funciones de control del producto se pueden ampliar al usar la aplicación para lograr una mejor experiencia del usuario.
- También se puede transferir el control de la piscina a otros profesionales para permitir la subcontratación del mantenimiento y optimizar la carga de trabajo.



Productos conectados

SMART POOL Centros conectados

Control total del equipamiento de piscina

<p>Control de la piscina: Smart Plug.</p>	<p>Equipos de electrólisis inteligentes con control de la piscina: eXO iQ, Hydroxinator iQ.</p>	<p>Sistemas inteligentes con control de la piscina: New Elite Connect, New Neolysis Connect, New Control Connect, Control Connect all-in-One. Armarios de control: Command Connect Compact Command Connect Advance.</p>	<p>Armarios de control: Connect & Go.</p>

Aplicación del usuario y tipo de conectividad

Aplicaciones de usuario y tipo de conectividad

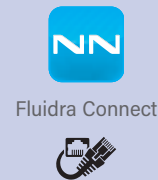
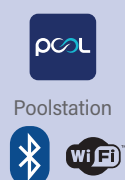
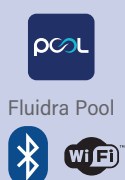

** Usando el accesorio Wi-Fi iQPUMP

Una aplicación, un ecosistema de piscina inteligente, la mejor experiencia

Tu piscina inteligente, en cualquier momento y en cualquier lugar

- Es fácil comprobar, gestionar y mantener la piscina con Fluidra Pool.
- Obtén recomendaciones personalizadas o simplemente disfruta sabiendo que tu piscina está lista, exactamente como a ti te gusta.

Tranquilidad

- Configuración sencilla: la aplicación te guía paso a paso durante el proceso de integración.
- Tu piscina siempre está lista para usarse. Recibe alertas si hay que adoptar alguna medida.
- Recomendaciones de la aplicación que ofrecen una mayor autonomía.
- Aplicación segura, que respeta las normas de privacidad de los datos (RGPD) y prácticas de seguridad más estrictas.

Ecosistema en evolución

- La mejor experiencia con la aplicación: cuenta con pantallas específicas para el baño, recomendaciones y ajustes.
- Sacar partido a las nuevas funciones y mejoras gracias a las actualizaciones periódicas de la aplicación.
- Actualizaciones OTA para que el equipamiento de la piscina disfrute de las últimas mejoras.

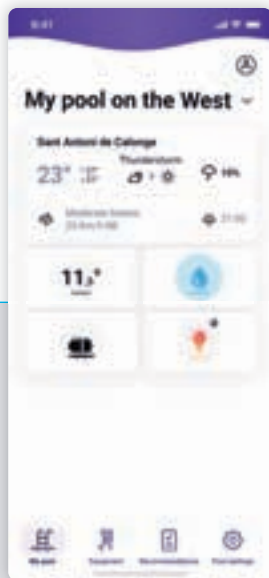

Menú «Mi piscina»

- Comprueba de un vistazo el estado de la piscina para saber si ya se puede usar.
- Previsión meteorológica.
- Principales parámetros del agua con iconos de colores.
- Mensajes informativos cuando hay que adoptar alguna medida.

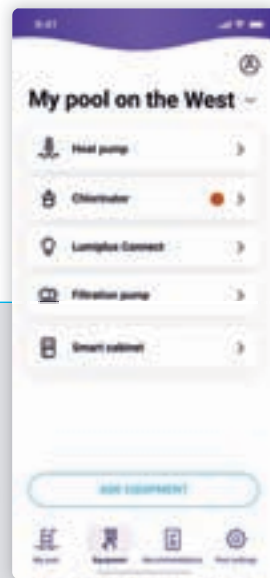

Menú «Equipamiento»

- Acceso a todos los equipos conectados de la piscina e indicación con puntos de colores si hace falta adoptar alguna medida.
- Es fácil añadir un nuevo equipo de piscina; la aplicación inteligente te guía durante el proceso de sincronización.

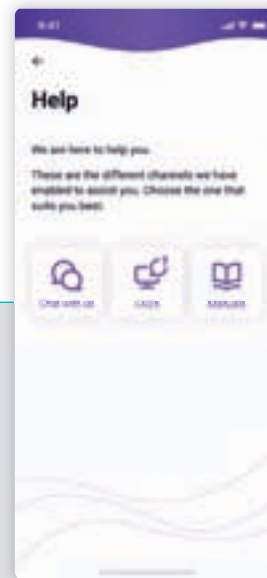

Menú «Recomendaciones»

- Obtener recomendaciones para lograr la máxima autonomía.
- Asistencia para responder a una situación, conseguir acceso directo a los manuales de los productos o solicitar ayuda en línea.

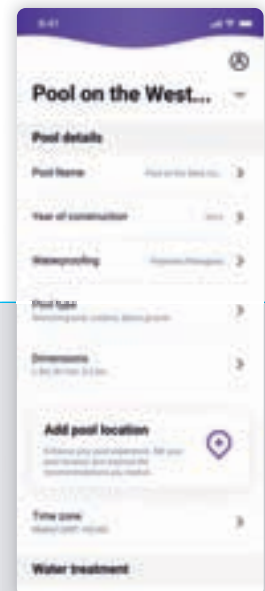

Menú «Configuración de la piscina»

- Toda la información acerca de la piscina (nombre, tipo, ubicación...).
- Es fácil compartir el control de la piscina con familiares y amigos (mediante código QR, sms, correo electrónico).

¿SABÍAS QUE?

> Una nueva aplicación para una piscina inteligente

La mayoría de nuestros nuevos productos conectados usan directamente la nueva aplicación Fluidra Pool.

> Un nuevo ecosistema que se irá ampliando con el tiempo

Las futuras soluciones conectadas usarán la aplicación Fluidra Pool para crear un ecosistema completo de piscina que ofrezca la máxima flexibilidad y la mejor experiencia.

Tabla de productos compatibles con la aplicación Fluidra Pool:

CATEGORÍA	MARCA		
Control de la piscina	Command Connect	Smart Plug	
Control de la iluminación	LumiPlus Connect		
Bombas VS	Verdon VS		E30iQ
CALEFACCIÓN	Eco Elyo Pro Elyo Touch* Evoline*		Z250iQ/PX25 Z260iQ/PX26 Z350iQ Z550iQ PM40* PX50* HPO*
Tratamiento del agua	Energy Connect Clear Connect Smart Next* New Elite Connect Neolysis Connect New Control Connect Control Connect all-in-one		eXPERT*

* Usando el accesorio Wi-Fi iQBridge RS



MANTENIMIENTO
INTELIGENTE

Asistentes
de piscina
conectados

blueriiot
Pool & Spa Assistant
Vuelve a disfrutar



Blueriiot Pool & Spa Assistant digitaliza las piscinas y los spas

Blueriiot Pool & Spa Assistant es una aplicación que ayuda al usuario a mantener y disfrutar de la piscina o el spa gracias a la integración de los productos conectados con los servicios de domótica.

Blueriiot Pool & Spa Assistant ofrece al usuario la posibilidad de disfrutar de su piscina con total tranquilidad.

Con una única aplicación, el usuario se beneficia de varias funciones:

- Acceso a los datos de la piscina, la calidad del agua y la previsión meteorológica en la zona en tiempo real.
- Sencilla configuración y mantenimiento de los productos Blueriiot conectados.
- Recomendaciones personalizadas para conseguir un agua cristalina. La dosis justa del producto adecuado, en el momento oportuno.
- Integración de la piscina inteligente para conseguir infinitas posibilidades.

Compatibilidad y características de Blueriiot Pool & Spa Assistant

MANTENIMIENTO INTELIGENTE

Asistentes de piscina conectados



BLUE CONNECT



BLUE CHECK

NOTIFICACIÓN CUANDO HAY QUE TOMAR MEDIDAS



TODO TIPO DE PISCINAS

Cl/Br/Salt



CALIDAD DEL AGUA



DATOS Y PREVISIONES METEOROLÓGICAS



CONSEJOS SOBRE PRODUCTOS QUÍMICOS



ASTRALPOOL

INTEGRACIÓN DEL ASISTENTE DE VOZ



Compatibilidad con productos químicos

Los usuarios pueden utilizar Blueriiot Pool & Spa Assistant con una línea de productos específica. Se beneficiarán de consejos precisos y adaptados para esta gama de productos.

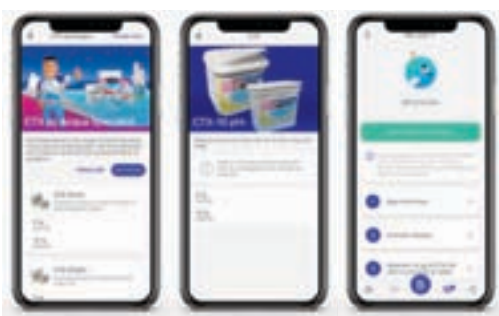

Compatibilidad con asistentes de voz

Blueriiot Pool & Spa Assistant es compatible con el asistente de voz Alexa de Amazon y con el asistente de voz de Google.



Blue Connect, el analizador de piscina inteligente

MANTENIMIENTO INTELIGENTE

Asistentes
de piscina
conectados

Blue Connect es un dispositivo inteligente que analiza la calidad del agua automáticamente. Al usarlo conjuntamente con la aplicación gratuita Blueriiot Pool & Spa Assistant, informa al usuario sobre cómo equilibrar la piscina en unos pocos pasos sencillos.

El dispositivo está equipado con un sensor innovador que mide los parámetros principales para mantener un agua cristalina: pH, temperatura del agua, ORP (nivel de desinfectante) y conductividad.



SIEMPRE CONECTADO

BLUE CONNECT SE MANTIENE CONECTADO PERMANENTEMENTE GRACIAS A DIVERSAS TECNOLOGÍAS:



SIGFOX

BLUE CONNECT OFRECE HASTA 20 MEDICIONES AUTOMÁTICAS EN REMOTO AL DÍA GRACIAS A LA RED DE SIGFOX DEDICADA A LOS DISPOSITIVOS CONECTADOS



BLUETOOTH

EL USUARIO DE BLUE CONNECT PUEDE REALIZAR UNA MEDICIÓN INSTANTÁNEA DIRECTAMENTE CON BLUETOOTH.



WI-FI

BLUE CONNECT FUNCIONA CON LA RED WI-FI GRACIAS A EXTENDER.

PLUG & PLAY

BLUE CONNECT ES COMPATIBLE CON TODO TIPO DE PISCINAS Y SE INSTALA EN MENOS DE 2 MINUTOS

1



DESCARGA LA APLICACIÓN
BLUERIIOT

2



ACTIVA BLUE CONNECT

3

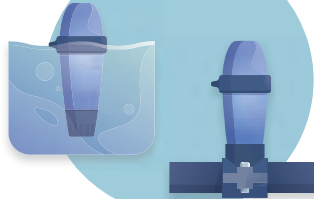

INSTÁLALO EN EL AGUA O EN LA
SALA TÉCNICA (FIT 50)

4



¡Y A DISFRUTAR!

Blue Check, la tira analítica «inteligente»

MANTENIMIENTO INTELIGENTE

Asistentes de piscina conectados

Blue Check es un lote de 50 tiras analíticas que se usan con la aplicación gratuita Blue Riiot Pool & Spa Assistant para analizar la calidad del agua realizando mediciones manualmente. La aplicación ofrece consejos personalizados para mantener la piscina. Una solución sencilla para mantener el agua limpia con toda tranquilidad.



Blue Check mide:

- pH (6,2 - 8,4)
- Cloro libre (0 - 10)
- Bromo (0 - 20)
- Alcalinidad total (0 - 240)
- Dureza total (0 - 1000)
- Ácido cianúrico (0 - 300)

Blue Check es una solución complementaria de Blue Connect, el analizador de piscinas inteligente (ver página 29). Gracias a Blue Check, podrás asegurarte de que el agua de tu piscina está equilibrada verificando otros parámetros, como la alcalinidad, la dureza y el ácido cianúrico. Más información en pág. 402.

FÁCIL DE USAR

1

REALIZA EL TEST E INTRODUCES LOS VALORES DE LA TIRA EN LA APLICACIÓN

BLUERIIOT POOL & SPA ASSISTANT



2

COMPRUEBA EL ESTADO DE LA PISCINA



3

RECIBE CONSEJOS PERSONALIZADOS SOBRE QUÉ QUÍMICOS UTILIZAR Y EN QUÉ CANTIDADES



Plataforma Virtual Pool Care

MANTENIMIENTO INTELIGENTE

Asistentes
de piscina
conectados

Plataforma web dedicada a los profesionales de la piscina y el spa

www.virtualpoolcare.io es la plataforma web diseñada específicamente para el sector de piscinas y spas. Ofrece las herramientas que necesitas para organizar tu empresa y promocionar tus productos, servicios y tiendas ante los usuarios de Blueriiot. Virtual Pool Care está disponible para ordenadores, tabletas y teléfonos.

PISCINAS

CONTROLA EL PARQUE DE PISCINAS Y SPAS DE FORMA REMOTA A TRAVÉS DE LA PLATAFORMA *VIRTUAL POOL CARE*

- TODAS LAS PISCINAS CONECTADAS DE UN VISTAZO.
- SIGUE EN DIRECTO LOS ANÁLISIS DE BLUE CONNECT DE TUS CLIENTES.
- REALIZA DIAGNÓSTICOS PRECISOS Y PROFESIONALES.
- EVITA DESPLAZAMIENTOS INNECESARIOS.
- ANTICIPA Y RECOMIENDA A LOS CLIENTES POSIBLES MEDIDAS PREVENTIVAS.



FÁCIL DE UTILIZAR

1

CREA UNA CUENTA
TOTALMENTE GRATUITA EN
WWW.VIRTUALPOOLCARE.IO

2

ENVÍA UNA PETICIÓN DE COMPARTIR
A TU CLIENTE USANDO LA TECLA DE
BLUE CONNECT PARA PEDIRLE
PERMISO PARA COMPARTIR LOS
DATOS DE BLUE CONNECT

3

EN CUANTO EL CLIENTE ACEPTA,
TIENES ACCESO A LOS DATOS DE SU
PISCINA.
PUEDES MONITORIZAR TANTAS
PISCINAS Y SPAS COMO QUIERAS.

PACK QUÍMICO

BLUERIIOT POOL & SPA ASSISTANT PROMOCIONA LOS PRODUCTOS QUÍMICOS DE FLUIDRA Y DE OTRAS MARCAS ASOCIADAS

- AUMENTA LA FIDELIDAD DE LOS CLIENTES A LOS PRODUCTOS QUE VENDES.
- AUMENTA LA CONFIANZA DE LOS CLIENTES EN LAS RECOMENDACIONES PERSONALIZADAS SOBRE PRODUCTOS QUÍMICOS.
- AYUDA A FIDELIZAR A LA CLIENTELA.



LOCALIZADOR DE DISTRIBUIDORES

INCLUYE TU(S) TIENDA(S) EN LA APLICACIÓN *BLUERIIOT POOL & SPA ASSISTANT*

- PROMOCIONA TU TIENDA DE FORMA SENCILLA A UN PÚBLICO SELECCIONADO.
- GENERA NUEVAS VENTAS POR ZONAS GEOGRÁFICAS.
- TU TIENDA MENCIONADA COMO LA FAVORITA Y LA PRIMERA DE LA LISTA.

* SOLICITA MÁS INFORMACIÓN A TU COMERCIAL DE FLUIDRA



Analizadores de agua Blueriiot

MANTENIMIENTO INTELIGENTE

Asistentes de piscina conectados

Gama Blue Connect - Guía de selección

Blue Connect está disponible en packs diferentes con distintas funcionalidades para responder a necesidades diversas.

Blue Check	Blue Connect GO	Blue Connect Plus
		

CARACTERÍSTICAS DEL PRODUCTO			
Método analizador de agua	Tiras analíticas	Analizador de agua inteligente (color blanco)	Analizador de agua inteligente (color azul)
Método de análisis	Tiras 5 en 1: cloro libre o bromo, pH, alcalinidad total, ácido cianúrico y dureza total	Sensor 3 en 1: temperatura del agua, pH, ORP/Redox	Sensor 4 en 1: temperatura del agua, pH, ORP/Redox, conductividad
Tipo de piscina	Piscinas y spas	Piscinas y spas	Piscinas y spas
Método de desinfección	Cloro, bromo, sal	Cloro, bromo	Cloro, bromo, sal
ACCESORIOS Y MANTENIMIENTO			
Fit 50	-	Compatible	Incluido en el pack
Extender	-	Compatible	Compatible
Virtual Pool Care (acceso a los datos de las piscinas)	-	-	Incluido en el pack
CONECTIVIDAD			
Medición Bluetooth a través de la aplicación	-	✓	✓
Análisis remoto con red WiFi	-	Previa solicitud (gracias al accesorio Extender)	Automáticamente (gracias al accesorio Extender)
Hasta 20 mediciones realizadas automática y remotamente con Sigfox	-	Es necesaria la suscripción	Incluido de por vida
APLICACIÓN BLUERIIOT POOL & SPA ASSISTANT			
Guía práctica con asesoramientos sobre productos químicos	✓	✓	✓
Pack de productos químicos a elegir	✓	✓	✓
Tabla de valores	✓	✓	✓
Blueriiot Premium	-	Es necesaria la suscripción	Incluido de por vida



ACCESORIO DE CONECTIVIDAD

iQBridge RS

- + Control de la aplicación en cualquier momento y cualquier lugar
- + Tu piscina inteligente en la palma de la mano
- + Conectividad Plug, Scan & Play (conectar, escanear y disfrutar)

DESCRIPCIÓN

- Gestión de la aplicación en cualquier momento y cualquier lugar con las bombas de calor y los equipos de electrólisis de sal compatibles de Fluidra.
- Accesorio Wi-Fi que permite el control remoto a través de la aplicación Fluidra Pool.
- Plug & Play (conectar y disfrutar) gracias a su conector estanco que simplemente hay que conectar con el producto que es compatible.
- Se puede adherir al dispositivo o fijar en la pared.
- Sincronización y configuración intuitivas de la aplicación. Gestiona en remoto tu calefacción o tratamiento del agua en menos de 1 minuto.
- Busca el pictograma «Fluidra Pool compatible» en las páginas del catálogo para identificar los productos que se pueden conectar a través del accesorio Wi-Fi iQBridge RS.

ACCESORIOS INCLUIDOS EN EL PACK

- Kit de fijación a la pared
- Cinta de doble cara para exteriores para adherirlo a la carcasa de la bomba de calor

iQBridge RS DEBE USARSE CON

	ASTRAL POOL	ZODIAC
Bomba de calor	ProElyo Touch, Evoline	PX50, PM40
Sistemas de electrólisis salina	Smart Next, Smart Next pH, Smart Next pH/Rx	eXPert, eXPert pH, eXPert pH/ORP

CARACTERÍSTICAS TÉCNICAS

Modelo	iQBridge RS
Código	75042
Precio sin IVA	84,56 €
Código Alfanum.	A06
Fuente de alimentación	Desde el producto conectado (conexión impermeabilizada específica)
Longitud del cable	1 m
Sincronización de la aplicación	Bluetooth
Conectividad Wi-Fi	Wi-Fi 2,4 GHz ⁽¹⁾
Rango de Wi-Fi	Se puede instalar hasta a 90 m del router del propietario ⁽²⁾
Control de la aplicación	Aplicación Fluidra Pool gratuita para smartphones Android™ y Apple®
Índice de protección	IPX5

(1): En función de la situación, puede ser necesario seleccionar una banda de Wi-Fi en el menú de configuración del router.

(2): Alcance máx. sin obstáculos (divisiones, paredes, carpintería metálica...). En algunos casos puede hacer falta un amplificador de Wi-Fi o un punto de Wi-Fi conectado a la red eléctrica.

PESO Y DIMENSIONES

Peso	0,2 kg
Dimensiones	ancho × altura × profundidad = 10 × 10 × 3 cm

Si un producto o envase indica «iAquaLink+ compatible» o «Fluidra Pool compatible», descárguese la aplicación Fluidra Pool de su tienda de aplicaciones.



ACCESORIO DE CONECTIVIDAD

iQBridge ZB



DESCRIPCIÓN

- Solución del accesorio inalámbrico, que transforma los productos conectados por Bluetooth en productos conectados a la nube para lograr un control continuo de la aplicación.

iQBridge ZB DEBE USARSE CON

Control de la piscina	Smart Plug	Command Connect Advance Command Connect Compact



CARACTERÍSTICAS TÉCNICAS

Modelo	iQBridge ZB
Código	WA000082
Precio sin IVA	74,00 €
Código Alfanum.	A06
Fuente de alimentación	Adaptador AC
Sincronización de la aplicación	Bluetooth
Conectividad Wi-Fi	Wi-Fi 2,4 GHz ⁽¹⁾
Rango de Wi-Fi	Se puede instalar hasta a 90 m del router del propietario ⁽²⁾
Control de la aplicación	Aplicación Fluidra Pool gratuita para smartphones Android™ y Apple®

(1): En función de la situación, puede ser necesario seleccionar una banda de Wi-Fi en el menú de configuración del router.

(2): Alcance máx. sin obstáculos (divisiones, paredes, carpintería metálica...). En algunos casos puede hacer falta un amplificador de Wi-Fi o un punto de Wi-Fi conectado a la red eléctrica.

PESO Y DIMENSIONES

Peso	76 g
Dimensiones	80 mm x 83 mm x 20 mm



INTERRUPTORES INTELIGENTES

Smart Plug



DESCRIPCIÓN

- El Smart Plug hermético para Fluidra Pool ofrece un control Plug & Play mediante Bluetooth y se ha diseñado específicamente para controlar bombas de filtración, luces o sistemas de electrólisis salina.



CARACTERÍSTICAS TÉCNICAS

Modelo	Smart Plug F-F (UE)
Código	76671
Precio sin IVA	62,00 €
Código Alfanum.	A06
Conexión macho	Tipo F
Conexión hembra	Tipo F (con tapa hermética)
Entrada de la alimentación principal	220-240 Vac / 50/60 Hz
Salida máxima	230 Vac - 16 A
Bluetooth	BLE V5.2, 2,4 GHz, potencia máx. 100 mW
Zigbee	Banda de 2,402-2,481 GHz, potencia de radio máx. +10 dBm
Control de la aplicación	Aplicación Fluidra Pool gratuita para smartphones Android™ y Apple®
Protección IP	IP 44

PESO Y DIMENSIONES

Longitud	66 cm
----------	-------

Armarios inteligentes Command Connect de AstralPool®

2 gamas conectadas que usan la aplicación Fluidra Pool para responder a todas las necesidades

**SMART
POOL**
Centros
conectados

Armario de filtración conectado para controlar la bomba y la iluminación

Control sencillo del equipo principal de la piscina gracias al relé inteligente de canal doble que hay en cada armario inteligente Command Connect.

- + Control de la bomba de filtración, incluida la programación semanal
- + Control de la iluminación con la programación semanal incluida
- + Selección del color de las luces

(compatible con las luces LED LumiPlus RGB de AstralPool® y NL de Zodiac®)



¿SABÍAS QUE?

- > Cada armario inteligente Command Connect cuenta con un relé inteligente de canal doble.
- > Si se usa la aplicación Fluidra Pool con Bluetooth, permite controlar y establecer programaciones semanales tanto para la bomba de filtración como para la iluminación.

Armarios inteligentes Command Connect de AstralPool®

2 gamas conectadas que usan la aplicación Fluidra Pool para responder a todas las necesidades



Command Connect Compact Command Connect Advance



Control estándar en un formato compacto

- + Muy intuitivo
 - + Funciones de control sencillas
 - + Máxima seguridad
- Para todas las piscinas estándar



Control de la piscina en un formato avanzado

- + Muy intuitivo
 - + Funciones de control avanzadas
 - + Máxima seguridad
- Para todo tipo de piscinas

Tabla comparativa: el valor añadido de la conectividad



	Armario de filtración estándar	Command Connect Compact	Command Connect Advance
			
APLICACIÓN PARA USUARIOS	—	Fluidra Pool	
MÉTODO DE CONECTIVIDAD	—	Bluetooth (estándar), Wifi (con iQBridge ZB opcional)	
ACTUALIZACIONES OTA	—	✓	✓
LAS NORMAS DE PRIVACIDAD DE LOS DATOS MÁS ESTRUCTAS (CUMPLE CON RGPD)	—	✓	✓
ASISTENCIA AL USUARIO DE LA APLICACIÓN	—	✓	✓
CONTROL DE LA BOMBA DE FILTRACIÓN	Interruptor manual (ON/OFF/AUTO)	Interruptor manual (ON/OFF/AUTO) y control de la aplicación	
PROGRAMACIÓN DE LA BOMBA DE FILTRACIÓN	Temporizador diario analógico	Programación semanal ampliada en la aplicación	
CONTROL DE LA ILUMINACIÓN	Interruptor manual (ON/OFF)	Interruptor manual (ON/OFF/AUTO) y control de la aplicación	
PROGRAMACIÓN DE LA ILUMINACIÓN	—	Programación semanal ampliada en la aplicación	
CONTROL DEL COLOR DE LA ILUMINACIÓN	—	Selección de color y secuencias (LumiPlus RGB de AstralPool y NL de Zodiac)	
NOTIFICACIONES A SMARTPHONE	—	✓	✓
ASESORAMIENTO AL USUARIO EN LA APLICACIÓN	—	✓	✓
DISPOSITIVO PARA UN DIAGNÓSTICO SENCILLO	—	✓	✓
GARANTÍA	3 años	3 años	3 años

ARMARIOS CONECTADOS

Command Connect Compact



DESCRIPCIÓN

- Armario de maniobra conectado para 1 bomba de filtración e iluminación subacuática. Modelo compacto.
- Protección de sobrecarga térmica para la bomba. Disponible en tipo C (4-6,3 A) y tipo D (6-10 A).
- Transformador de 100 VA o 200 VA para la iluminación (en función del modelo).
- Interruptores de tres posiciones (control de la aplicación / apagado / encendido) para permitir el control manual de seguridad.
- Relé inteligente de canal doble que permite gestionar la bomba y la iluminación con la aplicación Fluidra Pool+ a través de Bluetooth.
- Programación semanal ampliada de la bomba y la iluminación en la aplicación.
- Selección y programación del color y la secuencia de las LED (compatible con las luces LED LumiPlus RGB de AstralPool y NL de Zodiac).

	Código	Pack estándar	Peso Std en kg	Volumen estándar en m ³	Precio sin IVA	Código Alfanum.
Command Connect Compact						
100VA 4/6,3 (C)	75799	1	-	-	479,00	A01
100VA 6/10 (D)	75800	1	-	-	479,00	A01
200VA 4/6,3 (C)	75801	1	-	-	488,00	A01
200VA 6/10 (D)	75802	1	-	-	488,00	A01

* Consulte los productos compatibles con el control de iluminación en el manual del usuario.

Command Connect Advance



DESCRIPCIÓN

- Armario de maniobra conectado para 1 bomba de filtración e iluminación subacuática. Modelo más grande con una ventana para facilitar el acceso.
- Protección de sobrecarga térmica para la bomba. Disponible en tipo C (4-6,3 A) y tipo D (6-10 A).
- Transformador de 100 VA o 200 VA para la iluminación (en función del modelo).
- Interruptores de tres posiciones (control de la aplicación / apagado / encendido) para permitir el control manual de seguridad.
- Relé inteligente de canal doble que permite gestionar la bomba y la iluminación con la aplicación Fluidra Pool a través de Bluetooth.
- Programación semanal ampliada de la bomba y la iluminación en la aplicación.
- Selección y programación del color y la secuencia de las LED (compatible con las luces LED LumiPlus RGB de AstralPool y NL de Zodiac).

	Código	Pack estándar	Peso Std en kg	Volumen estándar en m ³	Precio sin IVA	Código Alfanum.
Command Connect Advance						
100VA 4/6,3 (C)	75803	1	-	-	541,00	A01
100VA 6/10 (D)	75804	1	-	-	541,00	A01
200VA 4/6,3 (C)	75805	1	-	-	567,00	A01
200VA 6/10 (D)	75806	1	-	-	567,00	A01

* Consulte los productos compatibles con el control de iluminación en el manual del usuario.

¿SABÍAS QUE?



> Uso opcional del accesorio iQBridge ZB para añadir el control remoto mediante Wi-Fi.

FLUIDRA CONNECT®

CONNECT & GO

**SMART
POOL**
Armarios
conectados

La solución más completa para piscinas conectadas

- 1 Armarios de control precableados para facilitar la instalación
- 2 1 aplicación para profesionales con una configuración sencilla 
- 3 1 aplicación para usuarios para controlar en remoto la piscina 
- 4 Gestión avanzada con productos compatibles (NN Things)

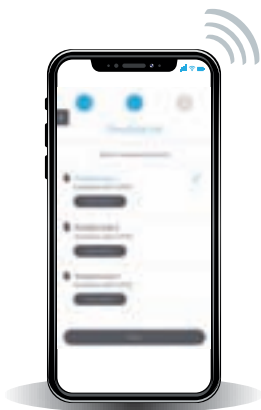

Fluidra Connect: beneficios para los profesionales

Aplicación NN PRO para profesionales



www.fluidraconnect.com
portal web



Fluidra Connect: beneficios para los consumidores

Aplicación NN para consumidores



Diferenciación con piscinas conectadas.

- Mejor oferta y servicio para el usuario final.



Instalación fácil y rápida.

- Reduce notablemente el tiempo de instalación gracias a los armarios de centro de control precableados.
- Sencilla configuración in situ usando la aplicación NN PRO.



Ahorro.

- Reduce el coste gracias a una mejor gestión del tiempo y los recursos.
- Puede evitar viajes innecesarios, costes de gasolina, tasas de peaje, etc.



Mantenimiento remoto.

- Tranquilidad para los profesionales de piscinas.
- Previene y resuelve problemas con el uso remoto de los paneles para profesionales Fluidra Connect que permiten ver todas las piscinas de un vistazo.



Tranquilidad.

- Una aplicación exclusiva para usuarios que permite tener una piscina siempre lista y en las mejores condiciones.
- Agua saludable para ti y tu familia.



Ahorro.

- Una piscina conectada ayuda a ahorrar agua y energía, y a usar menos productos químicos.



Fácil control.

- Accede y controla tu piscina en cualquier momento y desde cualquier lugar con la aplicación NN.

FLUIDRA CONNECT®



CONNECT & GO

Máxima comodidad y fácil instalación

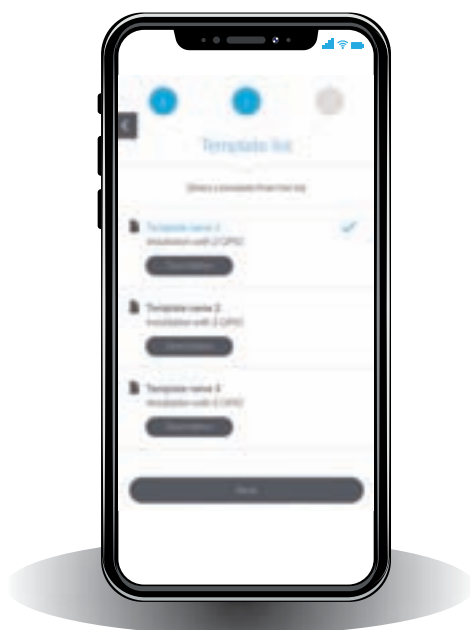

Una vez instalado el armario de control Connect & Go y conectado el equipamiento, basta seguir 4 sencillos pasos:



- 1 Descárgate la aplicación NN PRO y crea tu cuenta de usuario profesional. 
- 2 Escanea el código QR de Connect Box para registrar el armario del centro de control Connect & Go.
- 3 Escanea el código de barras del centro de control para obtener la plantilla predefinida para la configuración de la piscina.
- 4 Inicia la autodetección de los productos NN compatibles usando la aplicación para acceder al panel de la piscina. 

- La configuración se realiza en muy poco tiempo
- El propietario de la piscina también podrá acceder usando la aplicación NN para consumidores



¿Sabías que?

Puedes acceder al conjunto de tus piscinas conectadas a través de la aplicación NN Pro o del sitio web específico con tu cuenta de profesional de piscinas: <https://portal.fluidraconnect.com>.

FLUIDRA CONNECT[®]

CONNECT & GO

SMART POOL
Armarios conectados

Esquema de instalación



Ethernet o conexión de red



CONNECT & GO ARMARIO DE CONTROL

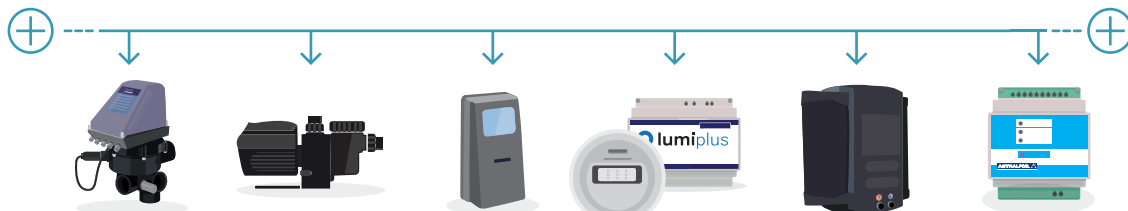

Control inteligente de los productos «NN Thing» compatibles (además del control estándar: comunicación bilateral, estado avanzado y mensajes, selección del modo operativo...)

GPIO*
Dispositivo con 4 entradas y 4 salidas incluido con el armario de centro de control Connect & Go para gestionar productos estándar

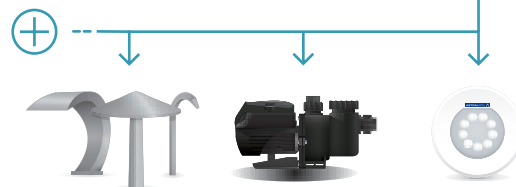

Control estándar de cualquier producto estándar (encendido/apagado/programación/estado)



¿Sabías que?
Fluidra ofrece más de 100 productos para lograr un control y comunicación inteligentes con la automatización para piscinas Connect & Go. Solo tienes que buscar el icono «NN Thing» en las páginas de productos.

* Se instala 1 GPIO dentro de los armarios de centro de control de Connect & Go. Se puede adquirir otro GPIO por separado para controlar más equipos. Ver código 62368 en la página 42.

FLUIDRA CONNECT®

CONNECT & GO

**SMART
POOL**
Armarios
conectados

Mapa de la gama

BASIC



BASIC PLUS



NET'N'CLEAN



Complete White



Complete RGB



PLANTILLAS PREDEFINIDAS

VERSIÓN CONNECT & GO	Código Fluidra	1 bomba (+ botón encendido/ apagado)	2 bombas (+ botones encendido/ apagado)	Luz blanca (+ botón encendido/ apagado)	LumiPlus con luz de color RGB	Transformador de luz incluido	Dispositivo extra (+ botón encendido/ apagado para el sistema de electrólisis, bomba auxiliar, etc.)
BASIC	70874(C) / 70875(D)	✓		✓			
BASIC PLUS	70554(C) / 70555(D)	✓		✓			✓
NET'N'CLEAN	70556(C) / 70557(D)		✓				✓
COMPLETE WHITE	70697(C) / 70698(D)		✓	✓		✓	✓
COMPLETE RGB	70699(C) / 70700(D)		✓		✓	✓	✓

ARMARIOS CONECTADOS



THE FUTURE IS HERE

Instalación fácil y práctica.

- + Ofrecemos una serie de armarios de control Connect & Go que se adaptan a la mayoría de configuraciones de las piscinas residenciales.
- + Los armarios de control Connect & Go contienen las protecciones eléctricas y los interruptores necesarios para gestionar el equipo de una piscina. Todo está precableado para facilitar el proceso de instalación, por lo que es la solución perfecta para las piscinas nuevas, aunque también sirve para actualizar instalaciones
- + Una vez instalado, solo tienes que seguir 4 sencillos pasos:

1. Descárgate la aplicación NN PRO y crea tu cuenta de usuario profesional.
2. Escanea el código QR de Connect Box para registrar el armario del centro de control Connect & Go.
3. Escanea el código de barras del centro de control para obtener la plantilla predefinida para la configuración de la piscina.
4. Inicia la autodetección de los productos NN compatibles usando la aplicación para acceder al panel de la piscina.

Tipo	Rango de intensidad	Rango de potencia monofásica 230 V
C	4A - 6,3A	¾ CV - 1 CV
D	6A - 10A	1,5 CV



¿Sabías que?

Fluidra ofrece más de 100 productos que permiten un control y un intercambio inteligentes con la automatización de piscinas Connect & Go. Solo tienes que buscar el icono «NN Thing» en las páginas de productos.



Basic

DESCRIPCIÓN

Dispositivos de control y potencia para una bomba monofásica y dispositivos de control para iluminación.

- Protección IP-65. Dos tapas transparentes con cierre y llave.
- Los productos son compatibles con 220/240 V monofásico (P+N+T) 50 Hz/60 Hz.
- Se necesita conexión a Internet.
- Control manual (selector) o automático de iluminación y bomba.
- Incluye Connect Box y 1 GPIO cableado.
- Permite la conexión de un sensor de temperatura opcional (cód. 69682) sin necesidad de accesorios.
- Posibilidad de conectar una caja de niveles.
- Para iluminación requiere un transformador externo.
- Se pueden conectar módulos de expansión de iluminación Blanca, RGB o GPIO.



Consulta los módulos de expansión y accesorios disponibles para los armarios Connect & Go.

	Código	Pack estándar	Peso Std en kg	Volumen estándar en m³	Precio sin IVA	Código Alfanum.
Basic C	70874	1	6.00	0.028	1.662,00	A06
Basic D	70875	1	6.00	0.028	1.662,00	A06

*Los dispositivos Fluidra Connect requieren de una instalación profesional por un instalador autorizado por Fluidra. Contacte con el área comercial para gestionar su alta como instalador profesional Fluidra Connect.

ARMARIOS CONECTADOS

Basic Plus



FLUIDRA
CONNECT
INTERNET OF POOLS

Consulta los módulos de expansión y accesorios disponibles para los armarios Connect & Go.

DESCRIPCIÓN

Dispositivos de control y potencia para una bomba monofásica más un dispositivo y dispositivos de control para iluminación.

- Protección IP-65. Dos tapas transparentes con cierre y llave.
- Los productos son compatibles con 220/240 V monofásico (P+N+T) 50 Hz/60 Hz.
- Se necesita conexión a Internet.
- Control manual (selector) o automático de iluminación, bomba y dispositivo auxiliar.
- Incluye Connect Box y 1 GPIO cableado.
- Permite la conexión de un sensor de temperatura opcional (cód. 69682) sin necesidad de accesorios.
- Posibilidad de conectar una caja de niveles.
- Para iluminación requiere un transformador externo.
- Se pueden conectar módulos de expansión de iluminación Blanca, RGB o GPIO.

	Código	Pack estándar	Peso Std en kg	Volumen estándar en m ³	Precio sin IVA	Código Alfanum.
Basic Plus C	70554	1	6.00	0.028	1.849,00	A06
Basic Plus D	70555	1	6.00	0.028	1.849,00	A06

Net'N'Clean



FLUIDRA
CONNECT
INTERNET OF POOLS

Consulta los módulos de expansión y accesorios disponibles para los armarios Connect & Go.

DESCRIPCIÓN

Dispositivos de control y potencia para una bomba monofásica más un dispositivo.

- Protección IP-65. Dos tapas transparentes con cierre y llave.
- Los productos son compatibles con 220/240 V monofásico (P+N+T) 50 Hz/60 Hz.
- Se necesita conexión a Internet.
- Control manual (selector) o automático de bomba, bomba auxiliar y dispositivo auxiliar.
- Incluye Connect Box y 1 GPIO cableado.
- Permite la conexión de un sensor de temperatura opcional (cód. 69682) sin necesidad de accesorios.
- Posibilidad de conectar una caja de niveles.
- Para iluminación requiere un transformador externo.
- Se pueden conectar módulos de expansión de iluminación Blanca, RGB o GPIO.

	Código	Pack estándar	Peso Std en kg	Volumen estándar en m ³	Precio sin IVA	Código Alfanum.
Net'N'Clean C	70556	1	6.00	0.028	1.871,00	A06
Net'N'Clean D	70557	1	6.00	0.028	1.868,00	A06

*Los dispositivos Fluidra Connect requieren de una instalación profesional por un instalador autorizado por Fluidra. Contacte con el área comercial para gestionar su alta como instalador profesional Fluidra Connect.

ARMARIOS CONECTADOS

Complete White



Consulta los módulos de expansión y accesorios disponibles para los armarios Connect & Go.

DESCRIPCIÓN

Dispositivos de control y potencia para dos bombas monofásicas más un dispositivo de control y potencia para iluminación blanca.

- Protección IP-65. Tres tapas transparentes con cierre y llave.
- Los productos son compatibles con 220/240 V monofásico (P+N+T) 50 Hz/60 Hz.
- Se necesita conexión a Internet.
- Control manual (selector) o automático de bomba, bomba auxiliar, dispositivo auxiliar e iluminación.
- Incluye Connect Box y 1 GPIO cableado.
- Permite la conexión de un sensor de temperatura opcional (cód. 69682) sin necesidad de accesorios.
- Posibilidad de conectar una caja de niveles.
- Para iluminación incluye transformador 100 VA.
- Se pueden conectar módulos de expansión de iluminación, RGB o GPIO.

	Código	Pack estándar	Peso Std en kg	Volumen estándar en m ³	Precio sin IVA	Código Alfanum.
Complete White C	70697	1	10.0	0.043	2.058,00	A06
Complete White D	70698	1	10.0	0.043	2.066,00	A06

Complete RGB



Consulta los módulos de expansión y accesorios disponibles para los armarios Connect & Go.

DESCRIPCIÓN

Dispositivos de control y potencia para dos bombas monofásicas más un dispositivo de control y potencia para iluminación RGB.

- Protección IP-65. Tres tapas transparentes con cierre y llave.
- Los productos son compatibles con 220/240 V monofásico (P+N+T) 50 Hz/60 Hz.
- Se necesita conexión a Internet.
- Control manual (selector) o automático de bomba, bomba auxiliar y dispositivo auxiliar.
- Incluye Connect Box y 1 GPIO cableado.
- Permite la conexión de un sensor de temperatura opcional (cód. 69682) sin necesidad de accesorios.
- Posibilidad de conectar una caja de niveles.
- Para iluminación incluye transformador 100 VA.
- Se pueden conectar módulos de expansión de iluminación blanca o GPIO.

	Código	Pack estándar	Peso Std en kg	Volumen estándar en m ³	Precio sin IVA	Código Alfanum.
Complete RGB C	70699	1	10.0	0.043	2.482,00	A06
Complete RGB D	70700	1	10.0	0.043	2.482,00	A06

*Los dispositivos Fluidra Connect requieren de una instalación profesional por un instalador autorizado por Fluidra. Contacte con el área comercial para gestionar su alta como instalador profesional Fluidra Connect.

THE FUTURE
IS HERE

COMPLEMENTOS DE AUTOMATIZACIÓN

- + Aunque los armarios de control precableados Connect & Go son una solución cómoda y sencilla de instalar, también es posible crear un sistema de automatización Fluidra Connect totalmente personalizado.
- + Para crear una instalación personalizada se pueden utilizar los principales componentes de Fluidra Connect o se pueden incorporar módulos de expansión para añadir funciones a un armario de centro de control Connect & Go.

- Instalación personalizada

- + Como punto de partida son necesarios los siguientes componentes (deben estar integrados en un armario de centro de control específico; no incluidos):

- Connect Box, es decir, el "cerebro" de la automatización de Fluidra Connect.
- Uno o varios dispositivos de control GPIO para gestionar el equipo de la piscina.

- Módulos de expansión (ver página siguiente)

- + Se ofrecen 6 módulos de expansión para incorporar funciones adicionales a los armarios de centro de control Connect & Go:

- 3 módulos para añadir el control de 2 bombas de filtros (disponible para bombas de 1, 2 y 3 CV).
- 2 módulos para añadir la gestión de la iluminación (disponible en blanco o color RGB con un transformador de 100 VA).
- 1 módulo para lograr un GPIO extra para gestionar el equipo de la piscina.



En aquellos casos en que los productos a controlar no sean «NN Things», se puede interactuar con ellos mediante un dispositivo GPIO.

Connect Box

DESCRIPCIÓN

La Connect Box es el cerebro de la piscina Fluidra Connect. Fluidra Connect requiere una Connect Box, que debe conectarse a una Ethernet mediante cable (desde el router del hogar, adaptadores de red, etc.).

	Código	Pack estándar	Peso Std en kg	Volumen estándar en m ³	Precio sin IVA	Código Alfanum.
Connect Box	76172	1	0.42	0.0010	605,00	A06

GPIO

DESCRIPCIÓN

Dispositivo de control con 4 entradas digitales y 4 salidas digitales.

El GPIO nos ofrece las funciones ON/OFF y programación horaria sobre productos no compatibles, como por ejemplo un proyector blanco o una bomba de filtración.

Además nos permite ver el estado de algunos equipos, como puede ser una cubierta automática, etc.

	Código	Pack estándar	Peso Std en kg	Volumen estándar en m ³	Precio sin IVA	Código Alfanum.
GPIO	62368	1	0.18	0.0003	264,00	A06

*Los dispositivos Fluidra Connect requieren de una instalación profesional por un instalador autorizado por Fluidra. Contacte con el área comercial para gestionar su alta como instalador profesional Fluidra Connect.

ARMARIOS ESTÁNDAR

Módulos de expansión

2 bombas auxiliares



FLUIDRA
CONNECT
INTERNET OF POOLS

DESCRIPCIÓN

Estos módulos de expansión permiten añadir un control ON-OFF-AUTO de 2 bombas adicionales.
Disponible en 3 versiones para bombas de 1, 2 o 3 CV (monofásicas).

	Código	Pack estándar	Peso Std en kg	Volumen estándar en m ³	Precio sin IVA	Código Alfanum.
Módulo de expansión - 2 bombas 1 CV	72731	1	3.00	0.028	1.171,00	A06
Módulo de expansión - 2 bombas 2 CV	72732	1	3.00	0.028	1.172,00	A06
Módulo de expansión - 2 bombas 3 CV	72733	1	3.00	0.028	1.282,00	A06



FLUIDRA
CONNECT
INTERNET OF POOLS

Módulos de expansión

Iluminación blanca y RGB

DESCRIPCIÓN

Estos módulos de expansión permiten añadir suministro eléctrico y controlarlo.
Incluye un transformador de 100 VA.
Disponible en 2 versiones: luz blanca y luz de color RGB (NN compatible)

	Código	Pack estándar	Peso Std en kg	Volumen estándar en m ³	Precio sin IVA	Código Alfanum.
Módulo de expansión - luz blanca	70695	1	1.50	0.009	248,00	A06
Módulo de expansión - luz de color RGB	70696	1	1.50	0.009	610,00	A06



FLUIDRA
CONNECT
INTERNET OF POOLS

Módulo de expansión - GPIO

DESCRIPCIÓN

Este módulo de expansión permite añadir un dispositivo GPIO que aporta 4 entradas digitales y 4 salidas digitales al GPIO ya existente en los armarios Connect & Go.

Se puede gestionar cualquier producto estándar con controles ON, OFF y de configuración, o con el estado del dispositivo (p. ej., la cubierta de la piscina).

	Código	Pack estándar	Peso Std en kg	Volumen estándar en m ³	Precio sin IVA	Código Alfanum.
Módulo de expansión - GPIO	70770	1	3.00	0.020	922,00	A06

*Los dispositivos Fluidra Connect requieren de una instalación profesional por un instalador autorizado por Fluidra. Contacte con el área comercial para gestionar su alta como instalador profesional Fluidra Connect.



VÁLVULAS Y ACCESORIOS DE PVC



- 46 Accesorios PVC-U Presión
- 62 Válvulas PVC-U
- 75 Accesorios PP
- 76 Adhesivo, disolvente limpiador y cinta sellante



- 77 Adhesivo, disolvente limpiador y cinta sellante

Otras marcas

- 78 Adhesivo, disolvente limpiador y cinta sellante
- 79 Tuberías

Codo 90°

En accesorios de PVC de diámetro menor de 250 mm, se aplicará un recargo del +5% sobre el precio neto resultante (precio tarifa menos descuento del cliente), en las unidades excedentes del múltiplo de caja completa.

DESCRIPCIÓN

Encolar.



Código	Diámetro	PN	Pack estándar	Kg/Caja	Cantidad/Caja	Precio sin IVA	Código Alfanum
11655	16	16	B	3,1	200	0,55	F01
01712	20	16	B	2,8	140	0,52	F01
01713	25	16	B	2,8	80	0,63	F01
01714	32	16	C	5,5	90	0,98	F01
01715	40	16	C	5,2	55	1,35	F01
01716	50	16	D	9,5	60	1,87	F01
01717	63	16	D	10,7	36	2,86	F01
01718	75	16	D	9,2	21	5,27	F01
01719	90	16	D	9,3	12	8,90	F01
01720	110	16	E	19,1	14	16,60	F01
01721	125	16	E	18,4	10	23,87	F01
01722	140	16	E	12,1	5	40,84	F01
01723	160	10	E	10,8	4	47,65	F01
01724	200	10	F	15	3	74,90	F01
01725	225	10	F	13,8	2	125,70	F01
01726	250	10	G	21,1	2	264,00	F01
72572	280	10	F	16,1	1	646,00	F01
01727	315	10	G	22,4	1	530,00	F01
34807	400	5	CP	98,5	3	1.182,00	F01

Codo 90° Mixto

DESCRIPCIÓN

Encolar y roscar hembra.



Código	Diámetro	PN	Pack estándar	Kg/Caja	Cantidad/Caja	Precio sin IVA	Código Alfanum
01728	20 x 1/2"	10	B	2,9	130	1,14	F01
01729	25 x 3/4"	10	B	2,7	70	1,32	F01
01730	32 x 1"	10	B	2,3	30	1,76	F01
01731	40 x 1 1/4"	10	C	4,6	50	2,32	F01
01732	50 x 1 1/2"	10	C	5,5	28	3,45	F01
01733	63 x 2"	10	C	5,8	16	4,82	F01
22596	75 x 2 1/2"	10	C	4	9	14,95	F01
22597	90 x 3"	10	C	4,5	6	22,39	F01
22598	110 x 4"	10	C	3,5	3	34,47	F01

Codo 90°

DESCRIPCIÓN

Roscar hembra.



Código	Diámetro	PN	Pack estándar	Kg/Caja	Cantidad/Caja	Precio sin IVA	Código Alfanum
01734	1/2"	10	B	2,9	130	1,32	F01
01735	3/4"	10	B	2,7	70	1,58	F01
01736	1"	10	B	2,4	30	2,08	F01
01737	1 1/4"	10	B	2,5	20	3,02	F01
01738	1 1/2"	10	C	5,8	28	4,22	F01
01739	2"	10	C	6	16	5,87	F01
22587	2 1/2"	10	C	4,4	9	15,94	F01
22588	3"	10	C	5	6	23,65	F01
22589	4"	10	C	3,4	3	38,82	F01

ACCESORIOS PVC-U PRESIÓN

Codo 90° Reducido

En accesorios de PVC de diámetro menor de 250 mm, se aplicará un recargo del +5% sobre el precio neto resultante (precio tarifa menos descuento del cliente), en las unidades excedentes del múltiplo de caja completa.



DESCRIPCIÓN

Encolar.

Código	Diámetro	PN	Pack estándar	Kg/Caja	Cantidad/Caja	Precio sin IVA	Código Alfanum
02237	50 x 50 - 40	16	D	10	60	2,72	F01
02238	63 x 63 - 50	16	D	9,8	32	4,30	F01

Codo 90°

DESCRIPCIÓN

Encolar y roscar macho.

Código	Diámetro	PN	Pack estándar	Kg/Caja	Cantidad/Caja	Precio sin IVA	Código Alfanum
02239	50 x 1/2"	10	D	10,5	80	3,13	F01
02240	63 x 2"	10	D	11,6	42	4,62	F01



Codo 45°

DESCRIPCIÓN

Encolar.

Código	Diámetro	PN	Pack estándar	Kg/Caja	Cantidad/Caja	Precio sin IVA	Código Alfanum
16307	16	16	B	2,1	200	0,76	F01
01746	20	16	B	2,3	140	0,76	F01
01747	25	16	B	2,7	80	0,99	F01
01748	32	16	C	5,4	100	1,32	F01
01749	40	16	C	4,8	60	1,64	F01
01750	50	16	D	7,3	80	2,05	F01
01751	63	16	D	9,6	45	2,97	F01
01752	75	16	D	8,8	25	5,94	F01
01753	90	16	D	8,9	15	8,95	F01
01754	110	16	E	15,2	16	14,73	F01
01755	125	16	E	17,6	12	21,41	F01
01756	140	16	E	14,8	8	39,79	F01
01757	160	10	E	10,4	5	42,14	F01
01758	200	10	F	14,7	4	62,60	F01
01759	225	10	E	10,5	2	112,40	F01
01760	250	10	F	16,4	2	215,00	F01
72573	280	10	CP	102	4	538,00	F01
01761	315	10	F	16,5	1	609,00	F01
34808	400	5	CP	102	4	994,00	F01



Codo 45°

DESCRIPCIÓN

Encolar x roscar hembra.

Código	Diámetro	PN	Pack estándar	Kg/Caja	Cantidad/Caja	Precio sin IVA	Código Alfanum
01762	20 x 1/2"	10	B	2,6	140	1,43	F01
01763	25 x 3/4"	10	B	2,7	80	1,59	F01
01764	32 x 1"	10	B	2,4	40	2,05	F01
01765	40 x 1 1/4"	10	B	2,2	20	2,67	F01
01766	50 x 1 1/2"	10	C	5,6	35	4,00	F01
01767	63 x 2"	10	C	5,5	18	5,67	F01
22599	75 x 2 1/2"	10	C	3,5	10	19,17	F01
22600	90 x 3"	10	C	3,5	6	24,72	F01
22601	110 x 4"	10	C	3,9	4	44,00	F01



Codo 45°

En accesorios de PVC de diámetro menor de 250 mm, se aplicará un recargo del +5% sobre el precio neto resultante (precio tarifa menos descuento del cliente), en las unidades excedentes del múltiplo de caja completa.



DESCRIPCIÓN

Roscar hembra.

Código	Diámetro	PN	Pack estándar	Kg/Caja	Cantidad/Caja	Precio sin IVA	Código Alfanum
01768	½"	10	B	2,6	140	1,60	F01
01769	¾"	10	B	2,7	80	1,87	F01
01770	1"	10	B	2,3	40	2,43	F01
01771	1¼"	10	B	2	20	3,07	F01
01772	1½"	10	C	5,8	35	4,69	F01
01773	2"	10	C	6,1	18	6,64	F01
22590	2½"	10	C	3,7	10	24,21	F01
22591	3"	10	C	3,8	6	31,71	F01
22592	4"	10	C	3,8	4	60,60	F01

Codo 45° Reducido



DESCRIPCIÓN

Encolar hembra x macho - hembra.

Código	Diámetro	PN	Pack estándar	Kg/Caja	Cantidad/Caja	Precio sin IVA	Código Alfanum
02241	50 x 50 - 40	16	D	11,3	90	3,60	F01
02242	63 x 63 - 50	16	D	9,7	45	5,33	F01

Curva 90°



DESCRIPCIÓN

Encolar.

Código	Diámetro	PN	Pack estándar	Kg/Caja	Cantidad/Caja	Precio sin IVA	Código Alfanum
01967	20	16	B	2,3	60	1,80	F01
01968	25	16	B	2,3	40	2,27	F01
01969	32	16	B	2,5	24	3,23	F01
01970	40	16	C	4,5	25	4,26	F01
01971	50	16	D	9,1	30	6,46	F01
01972	63	16	D	8,3	15	10,42	F01
01973	75	16	D	7,2	8	18,59	F01
05331	90	16	D	6,2	4	41,38	F01
05332	110	16	E	12,6	4	73,90	F01
05333	125	10	E	16,5	5	146,10	F01
05334	140	10	E	13,6	4	153,90	F01
05335	160	10	F	20,1	4	176,40	F01
05336	200	4	F	8,4	1	405,00	F01
05337	225	4	G	12	1	448,00	F01
05338	250	4	G	13,5	1	489,00	F01
05339	315	4	CP	92,6	3	982,00	F01
05340	400	4	CP	100	2	1.254,00	F01

Té 90°

En accesorios de PVC de diámetro menor de 250 mm, se aplicará un recargo del +5% sobre el precio neto resultante (precio tarifa menos descuento del cliente), en las unidades excedentes del múltiplo de caja completa.



DESCRIPCIÓN

Encolar.

Código	Diámetro	PN	Pack estándar	Kg/Caja	Cantidad/Caja	Precio sin IVA	Código Alfanum
16308	16	16	B	2,5	120	0,67	F01
01780	20	16	B	2,6	100	0,62	F01
01781	25	16	B	2,2	50	0,89	F01
01782	32	16	C	4,7	60	1,18	F01
01783	40	16	C	5	40	2,08	F01
01784	50	16	D	11,7	48	2,57	F01
01785	63	16	D	10,7	24	3,66	F01
01786	75	16	D	9	15	7,69	F01
01787	90	16	D	7,9	8	14,12	F01
01788	110	16	E	17,7	10	20,65	F01
01789	125	16	E	17,5	7	33,84	F01
01790	140	16	E	12,4	4	51,50	F01
01791	160	10	E	13,5	3	61,00	F01
01792	200	10	F	14,9	2	97,60	F01
01793	225	10	F	19,6	2	156,80	F01
01794	250	10	F	14,5	1	301,00	F01
72574	280	10	G	20	1	763,00	F01
01795	315	10	G	27,5	1	541,00	F01
05328	400	4	CP	141	3	1.586,00	F01

Té 90° Mixta



DESCRIPCIÓN

Encolar y roscar hembra.

Código	Diámetro	PN	Pack estándar	Kg/Caja	Cantidad/Caja	Precio sin IVA	Código Alfanum
01796	20 x 1/2"	10	B	3	100	1,44	F01
01797	25 x 3/4"	10	B	2,6	50	1,64	F01
01798	32 x 1"	10	B	2,8	30	2,06	F01
01799	40 x 1 1/4"	10	B	3,1	19	3,37	F01
01800	50 x 1 1/2"	10	C	5,4	21	4,62	F01
01801	63 x 2"	10	C	5,6	12	7,50	F01
22602	75 x 2 1/2"	10	C	3,4	6	17,21	F01
22603	90 x 3"	10	C	2,9	3	25,78	F01
22604	110 x 4"	10	C	3,2	2	42,51	F01

Té 90°



DESCRIPCIÓN

Roscar hembra.

Código	Diámetro	PN	Pack estándar	Kg/Caja	Cantidad/Caja	Precio sin IVA	Código Alfanum
01802	1/2"	10	B	3,5	100	2,06	F01
01803	3/4"	10	B	2,5	50	2,27	F01
01804	1"	10	B	2,8	30	2,78	F01
01805	1 1/4"	10	B	3,1	19	4,38	F01
01806	1 1/2"	10	C	6,1	21	6,11	F01
01807	2"	10	C	6,4	12	9,81	F01
22593	2 1/2"	10	C	3,7	6	19,85	F01
22594	3"	10	C	3,3	3	26,30	F01
22595	4"	10	C	3,2	2	48,14	F01

Manguito unión mixto

En accesorios de PVC de diámetro menor de 250 mm, se aplicará un recargo del +5% sobre el precio neto resultante (precio tarifa menos descuento del cliente), en las unidades excedentes del múltiplo de caja completa.

DESCRIPCIÓN

Encolar y roscar hembra.



Código	Diámetro	PN	Pack estándar	Kg/Caja	Cantidad/Caja	Precio sin IVA	Código Alfanum
01888	16 x 3/8"	10	B	2,5	200	1,15	F01
01889	20 x 1/2"	10	B	3,1	180	1,15	F01
01890	25 x 3/4"	10	B	2,8	100	1,32	F01
01891	32 x 1"	10	C	5,6	120	1,46	F01
01892	40 x 1 1/4"	10	C	5,1	60	1,93	F01
01893	50 x 1 1/2"	10	C	6,8	56	2,49	F01
01894	63 x 2"	10	C	6,7	28	3,53	F01
01895	75 x 2 1/2"	10	C	4,2	14	7,69	F01
01896	90 x 3"	10	D	11,5	24	11,64	F01
01897	110 x 4"	10	D	8,8	10	18,49	F01

Manguito unión

DESCRIPCIÓN

Encolar.



Código	Diámetro	PN	Pack estándar	Kg/Caja	Cantidad/Caja	Precio sin IVA	Código Alfanum
16309	16	16	B	1,8	200	0,65	F01
01872	20	16	B	2,9	200	0,63	F01
01873	25	16	B	2,7	120	0,76	F01
01874	32	16	C	5,8	160	0,89	F01
01875	40	16	C	5	80	1,32	F01
01876	50	16	C	5,2	56	1,47	F01
01877	63	16	C	5,4	34	2,18	F01
01878	75	16	C	3,9	14	4,54	F01
01879	90	16	D	8,2	18	5,94	F01
01880	110	16	D	9,1	12	9,59	F01
01881	125	16	E	17	16	16,98	F01
01882	140	16	E	16,7	12	25,13	F01
01883	160	10	E	9,2	6	29,47	F01
01884	200	10	E	9,2	3	51,00	F01
01885	225	10	F	14,3	4	83,30	F01
01886	250	10	E	10,9	2	147,20	F01
01887	315	10	F	11,4	1	208,81	F01
05329	400	6	CP	144,3	10	411,00	F01

Casquillo de reducción

En accesorios de PVC de diámetro menor de 250 mm, se aplicará un recargo del +5% sobre el precio neto resultante (precio tarifa menos descuento del cliente), en las unidades excedentes del múltiplo de caja completa.

DESCRIPCIÓN

Encolar macho x hembra.



Código	Diámetro	PN	Pack estándar	Kg/Caja	Cantidad/Caja	Precio sin IVA	Código Alfanum
01914	20 x 16	16	B	0,8	200	0,42	F01
01915	25 x 20	16	B	1,2	200	0,47	F01
01916	32 x 25	16	B	2,3	200	0,47	F01
01917	32 x 20	16	B	2,8	200	0,67	F01
01918	40 x 32	16	B	2,3	120	0,76	F01
01919	40 x 25	16	B	3,1	120	1,03	F01
01920	40 x 20	16	B	3,1	120	1,03	F01
01921	50 x 40	16	B	2,1	60	0,97	F01
01922	50 x 32	16	B	2,7	60	1,35	F01
01923	50 x 25	16	B	3,1	60	1,35	F01
01924	50 x 20	16	B	3	60	1,35	F01
01925	63 x 50	16	B	3,2	48	1,27	F01
01926	63 x 40	16	B	3,4	40	1,80	F01
01927	63 x 32	16	B	3,3	40	1,80	F01
01928	75 x 63	16	B	2,4	28	2,27	F01
18685	75 x 50	16	B	3,5	28	2,67	F01
18686	75 x 40	16	B	3,6	28	2,67	F01
01929	90 x 75	16	C	5,4	36	3,71	F01
18687	90 x 63	16	C	6,3	36	4,30	F01
18688	90 x 50	16	C	6,7	36	4,30	F01
01930	110 x 90	16	C	4,6	16	6,71	F01
18689	110 x 75	16	C	5,5	16	8,16	F01
18690	110 x 63	16	C	5,3	16	8,27	F01
01931	125 x 110	16	D	7,2	24	8,71	F01
18691	125 x 90	16	C	5,5	12	10,84	F01
20142	125 x 75	16	C	5,4	12	11,03	F01
01932	140 x 125	16	D	7,1	20	12,70	F01
18692	140 x 110	16	C	4,9	10	14,25	F01
01933	160 x 140	10	D	7,4	12	16,60	F01
62136	160 x 125	10	C	6	6	18,78	F01
18693	160 x 110	10	C	4,9	6	18,78	F01
01934	200 x 180	10	D	6	6	32,22	F01
01935	200 x 160	10	D	8,2	6	29,91	F01
01936	225 x 200	10	E	11,1	7	35,19	F01
01937	225 x 160	10	E	16,7	7	43,25	F01
01938	250 x 225	10	E	11,3	6	63,90	F01
01939	250 x 200	10	E	16,7	6	64,60	F01
10093	315 x 280	6	E	12,1	3	180,60	F01
01940	315 x 250	6	E	16,4	3	256,00	F01
01941	315 x 225	6	E	17,1	3	196,20	F01
05330	400 x 315	6	F	11,8	1	268,00	F01

Reducción cónica

En accesorios de PVC de diámetro menor de 250 mm, se aplicará un recargo del +5% sobre el precio neto resultante (precio tarifa menos descuento del cliente), en las unidades excedentes del múltiplo de caja completa.

DESCRIPCIÓN

Encolar macho x hembra.



Código	Diámetro	PN	Pack estándar	Kg/Caja	Cantidad/Caja	Precio sin IVA	Código Alfanum
01974	32 -25 x 25	16	B	2,5	100	0,85	F01
01975	32 -25 x 20	16	B	2,7	120	0,85	F01
01976	40 -32 x 32	16	B	1,9	50	1,08	F01
01977	40 -32 x 25	16	B	2,3	60	1,08	F01
01978	40 -32 x 20	16	B	2,5	80	1,08	F01
01979	50 -40 x 40	16	B	2,2	30	1,53	F01
01980	50 -40 x 32	16	C	4,1	60	1,53	F01
01981	50 -40 x 25	16	B	2,4	40	1,53	F01
01982	50 -40 x 20	16	B	2,6	50	1,53	F01
01983	63 -50 x 50	16	B	2,7	20	2,45	F01
01984	63 -50 x 40	16	C	5,6	46	2,45	F01
01985	63 -50 x 32	16	B	2,7	30	2,45	F01
01986	63 -50 x 25	16	B	2,7	30	2,45	F01
01987	63 -50 x 20	16	B	2,9	30	2,45	F01
01988	75 -63 x 63	16	C	4,8	26	3,91	F01
01989	75 -63 x 50	16	C	6,1	40	3,91	F01
01990	75 -63 x 40	16	C	5,5	40	3,91	F01
01991	75 -63 x 32	16	C	5,1	40	3,91	F01
01992	90 -75 x 75	16	C	3,9	12	5,10	F01
01993	90 -75 x 63	16	D	9,6	34	4,75	F01
01994	90 -75 x 50	16	D	11,2	48	5,10	F01
01995	90 -75 x 40	16	C	5,3	24	5,10	F01
01996	110 -90 x 90	16	D	9,3	16	9,32	F01
01997	110 -90 x 75	16	D	9,4	18	9,32	F01
01998	110 -90 x 63	16	D	12,3	27	9,32	F01
01999	110 -90 x 50	16	D	11,6	27	9,32	F01
02000	125 -110 x 90	16	D	10,5	18	11,81	F01
02001	125 -110 x 75	16	D	10,1	18	11,81	F01
02002	125 -110 x 63	16	D	8,8	20	11,81	F01
02003	140 -125 x 110	16	D	8,3	9	15,68	F01
02004	140 -125 x 90	16	D	8,7	12	15,68	F01
02005	140 -125 x 75	16	D	8,4	12	15,68	F01
02006	160 -140 x 125	10	E	13,5	11	22,31	F01
02007	160 -140 x 110	10	E	16,1	14	22,31	F01
02008	160 -140 x 90	10	E	19,2	18	22,31	F01
02009	200 -180 x 140	10	E	11,2	6	35,61	F01
02010	200 -180 x 125	10	E	10,6	6	35,61	F01
02011	200 -180 x 110	10	E	10,2	6	35,61	F01
02012	225 -200 x 160	10	E	8,7	3	48,74	F01
02013	225 -200 x 140	10	E	8,5	3	48,74	F01
02014	225 -200 x 125	10	E	10,5	4	48,74	F01
02015	250 -225 x 200	10	E	8,8	2	70,90	F01
02016	250 -225 x 160	10	E	7,7	2	70,90	F01
02017	250 -225 x 140	10	E	10,2	3	70,90	F01
02018	315 -280 x 200	6	E	12,2	2	281,00	F01
02019	315 -280 x 160	6	E	11,8	2	281,00	F01

Manguito portabridas

DESCRIPCIÓN

Encolar.



Código	Diámetro	PN	Pack estándar	Kg/Caja	Cantidad/Caja	Precio sin IVA	Código Alfanum
07692	20	16	B	2,3	200	1,20	F01
07693	25	16	B	2,8	160	1,41	F01
07694	32	16	B	2,2	80	1,53	F01
07695	40	16	B	2,2	50	1,97	F01
02020	50	16	B	2,6	40	2,45	F01
02021	63	16	B	2,2	18	3,02	F01
02022	75	16	C	5,2	29	4,13	F01
02023	90	16	C	4,3	14	6,20	F01
02024	110	16	D	9,9	20	7,22	F01
02025	125	16	D	9	14	10,22	F01
02026	140	16	D	8,8	10	13,65	F01
02027	160	10	E	15,3	12	17,57	F01
02028	200	10	E	12,4	7	32,15	F01
02029	225	10	E	12,1	6	41,06	F01
02030	250	10	F	18,7	5	80,00	F01
72575	280	10	F	13,2	4	179,54	F01
02031	315	10	F	14,6	3	124,60	F01
05341	400	6	F	9,6	1	297,00	F01
05342	500	4	G	16,5	2	326,00	F01

Brida

En accesorios de PVC de diámetro menor de 250 mm, se aplicará un recargo del +5% sobre el precio neto resultante (precio tarifa menos descuento del cliente), en las unidades excedentes del múltiplo de caja completa.



DESCRIPCIÓN

Código	Diámetro	PN	Pack estándar	Kg/Caja	Cantidad/Caja	Precio sin IVA	Código Alfanum
07696	20	16	B	3,6	40	3,10	F01
07697	25	16	B	3,6	30	3,57	F01
07698	32	16	B	3,2	20	3,94	F01
07699	40	16	B	5,2	22	4,58	F01
02032	50	16	B	4,6	18	5,15	F01
02033	63	16	C	6,1	20	5,66	F01
02034	75	16	C	7,1	15	7,35	F01
02035	90	16	D	16,7	34	7,84	F01
02036	110	16	D	12,8	22	10,65	F01
02037	125 *	16	D	11,4	18	15,28	F01
02038	140	16	D	11,9	16	17,37	F01
02039	125 (DN125)	16	D	12,8	16	18,95	F01
02040	160	10	D	13,2	12	21,00	F01
02041	200 *	10	D	10,1	8	25,37	F01
02042	225	10	D	7,3	5	28,84	F01
09039	200 (DN200)	10	D	9,1	5	32,22	F01
02043	250	10	E	14,1	6	71,50	F01
70959	280	10	F	21,6	10	158,00	F01
02044	315	10	F	16,2	6	108,90	F01
05343	400	6	F	10	2	210,50	F01
05344	500	4	G	10,4	2	284,00	F01

Brida



DESCRIPCIÓN

Con manguito.

Código	Diámetro	PN	Pack estándar	Kg/Caja	Cantidad/Caja	Precio sin IVA	Código Alfanum
22575	20	16	B	2,5	30	4,09	F01
22576	25	16	B	2,3	20	5,39	F01
22577	32	16	B	2,9	20	6,42	F01
22578	40	16	C	4,9	20	8,38	F01
22579	50	16	C	6	20	9,86	F01
22580	63	16	C	4,8	12	12,25	F01
02226	75	16	D	11,3	20	12,85	F01
02227	90	16	D	10,8	15	14,87	F01
02228	110	16	D	10,5	10	18,19	F01
02229	125 *	16	E	18,7	16	22,77	F01
02234	125 (DN125)	16	E	21,8	15	28,07	F01
02230	140	16	E	17,5	11	28,72	F01
02231	160	10	E	17,2	8	39,11	F01
02232	200	10	E	13,2	5	50,20	F01
02233	225	10	E	9,9	3	59,80	F01

* Medidas especiales para válvulas Cepex, consultar Catálogo Técnico Cepex para medidas completas.

Junta plana EVA



Código	Diámetro	PN	Pack estándar	Kg/Caja	Cantidad/Caja	Precio sin IVA	Código Alfanum
07700	20	-	B	1	200	0,66	F01
07701	25	-	B	1,2	200	0,73	F01
07702	32	-	B	1,3	200	0,77	F01
07703	40	-	B	1,8	200	0,89	F01
02061	50	-	B	1,8	160	1,08	F01
02062	63	-	B	1,7	120	1,15	F01
02063	75	-	B	1,8	100	1,53	F01
02064	90	-	B	1,9	80	1,69	F01
02065	110	-	B	2,3	60	2,12	F01
02066	125	-	B	1,5	30	2,54	F01
02067	140	-	C	3,5	60	2,85	F01
02068	160	-	C	3	40	3,16	F01
02069	200	-	C	2,9	30	4,00	F01
02070	225	-	C	3,6	30	8,64	F01
02071	250	-	C	2,1	10	13,40	F01
02072	315	-	C	1,4	6	21,55	F01

Válvulas PVC-U

Modelo y tamaño necesario de tornillería para cada una de las aplicaciones de la brida: válvula de mariposa, enlace o válvula de clapeta.

Código											
	Tamaño brida	Tamaño tornillo	Unid.	Tamaño tornillo	Unid.	Tamaño tornillo	Unid.	Tamaño tornillo	Unid.	Tamaño tornillo	Unid.
D20, D25	M 12 x 60	4	M 12 x 60	4							
D32	M 12 x 60	4	M 12 x 60	4							
D40	M 16 x 70	4	M 16 x 70	4							
D50	M 16 x 80	4	M 16 x 70	4							
D63	M 16 x 80	4	M 16 x 70	4	M 16 x 120	4	M 16 x 120	4			
D75	M 16 x 90	4	M 16 x 70	4	M 16 x 140	4	M 16 x 120	4	M 16 x 120	4	
D90	M 16 x 90	8	M 16 x 70	8	M 16 x 150	8	M 16 x 130	8	M 16 x 120	8	
D110	M 16 x 100	8	M 16 x 80	8	M 16 x 160	8	M 16 x 130	8	M 16 x 120	8	
D125	M 16 x 110	8	M 16 x 80	8	M 16 x 170	8	M 16 x 140	8	M 16 x 130	8	
D140	M 16 x 120	8	M 16 x 90	8	M 16 x 170	8	M 16 x 150	8	M 16 x 130	8	
D160	M 20 x 130	8	M 20 x 90	8	M 20 x 200	8	M 20 x 160	8	M 20 x 160	8	
D200	M 20 x 140	8	M 20 x 110	8	M 20 x 210	8	M 20 x 180	8	M 20 x 180	8	
D225	M 20 x 140	8	M 20 x 110	8	M 20 x 230	8	M 20 x 190	8	M 20 x 180	8	
D250	M 20 x 140	12			M 20 x 270	12			M 20 x 210	12	
D280	M 20 x 150	12			M 20 x 270	12					
D315	M 20 x 160	12			M 20 x 310	12			M 20 x 230	12	
D400	M 24 x 160	16									
D500	M 24 x 160	20									

* Válido para Serie Industrial, Standard y Classic

Tornillo, tuerca y arandelas

En accesorios de PVC de diámetro menor de 250 mm, se aplicará un recargo del +5% sobre el precio neto resultante (precio tarifa menos descuento del cliente), en las unidades excedentes del múltiplo de caja completa.



Código	Diámetro	PN	Pack estándar	Kg/Caja	Cantidad/Caja	Precio sin IVA	Código Alfanum
16061	M 12 x 60	-	B	4,6	48	3,18	F01
02437	M 16 x 70	-	B	9,1	48	4,10	F01
02438	M 16 x 80	-	B	9,7	48	4,24	F01
02439	M 16 x 90	-	B	10,6	48	4,41	F01
66775	M 16 x 100	-	B	11,2	48	4,94	F01
66776	M 16 x 110	-	B	12	48	5,08	F01
02440	M 16 x 120	-	B	8,7	32	4,84	F01
02441	M 16 x 130	-	B	9	32	4,99	F01
02442	M 16 x 140	-	B	9,6	32	5,14	F01
02443	M 16 x 150	-	B	10	32	5,23	F01
02444	M 16 x 160	-	B	7,9	24	5,41	F01
02445	M 16 x 170	-	B	8,4	24	5,60	F01
07718	M 16 x 200	-	B	6,4	16	5,98	F01
07719	M 16 x 220	-	B	6,8	16	6,02	F01
07720	M 16 x 240	-	B	7	16	6,15	F01
02446	M 20 x 90	-	B	8,7	24	5,63	F01
02447	M 20 x 110	-	B	9,7	24	6,20	F01
66777	M 20 x 120	-	B	10,4	24	5,49	F01
66778	M 20 x 130	-	B	9,7	24	7,37	F01
66779	M 20 x 140	-	B	11,6	24	7,60	F01
66780	M 20 x 150	-	B	9,7	24	5,83	F01
02448	M 20 x 160	-	B	8,6	16	7,41	F01
02449	M 20 x 180	-	B	9,3	16	7,87	F01
02450	M 20 x 190	-	B	9,7	16	8,10	F01
20263	M 20 x 200	-	B	10	16	8,37	F01
02451	M 20 x 210	-	B	10,4	16	8,56	F01
02452	M 20 x 230	-	B	11,2	16	9,05	F01
07721	M 20 x 270	-	B	12,7	16	10,00	F01
07722	M 20 x 310	-	C	14,2	16	10,96	F01
07723	M 20 x 340	-	C	15,4	16	17,16	F01
66781	M 24 x 140	-	C	15,4	16	8,66	F01
66782	M 24 x 160	-	C	15,4	16	9,42	F01

Tapón



DESCRIPCIÓN

Encolar.

Código	Diámetro	PN	Pack estándar	Kg/Caja	Cantidad/Caja	Precio sin IVA	Código Alfanum
01942	16	16	B	0,9	200	0,45	F01
01943	20	16	B	1,4	200	0,50	F01
01944	25	16	B	2,7	200	0,58	F01
01945	32	16	B	2,9	120	0,78	F01
01946	40	16	B	2,8	70	1,22	F01
01947	50	16	B	3,6	48	1,77	F01
01948	63	16	B	2,7	24	2,45	F01
01949	75	16	C	5,7	32	4,64	F01
01950	90	16	C	6,2	16	7,56	F01
01951	110	16	C	5,4	9	15,28	F01
01952	125	16	D	10,9	15	21,41	F01
01953	140	16	D	11,1	10	27,98	F01
01954	160	10	D	8,6	6	32,33	F01
01955	200	10	E	13,4	6	40,21	F01
01956	225	10	E	11,1	4	76,50	F01
15776	250	10	E	16,8	4	146,00	F01
15777	315	10	F	17,8	2	226,00	F01

En accesorios de PVC de diámetro menor de 250 mm, se aplicará un recargo del +5% sobre el precio neto resultante (precio tarifa menos descuento del cliente), en las unidades excedentes del múltiplo de caja completa.

VALULAS
Y ACCESORIOS
DE PVC

Tapón

DESCRIPCIÓN

Roscar hembra.



Código	Diámetro	PN	Pack estándar	Kg/Caja	Cantidad/Caja	Precio sin IVA	Código Alfanum
01957	3/8"	10	B	2	200	1,05	F01
01958	1/2"	10	B	2,7	200	1,11	F01
01959	3/4"	10	B	3,7	160	1,20	F01
01960	1"	10	B	3,2	80	1,48	F01
01961	1 1/4"	10	B	3,6	50	2,06	F01
01962	1 1/2"	10	B	4,3	40	2,69	F01
01963	2"	10	B	4,3	22	3,60	F01
01964	2 1/2"	10	B	3,1	12	8,54	F01
01965	3"	10	C	7,1	16	13,62	F01
01966	4"	10	C	5,6	8	19,06	F01

Tapón

DESCRIPCIÓN

Roscar macho.



Código	Diámetro	PN	Pack estándar	Kg/Caja	Cantidad/Caja	Precio sin IVA	Código Alfanum
02121	1/4"	10	B	3,2	1000	0,62	F01
02122	3/8"	10	B	1,4	200	0,66	F01
02123	1/2"	10	B	2,8	200	0,77	F01
02124	3/4"	10	B	3,8	200	0,95	F01
02125	1"	10	B	3,3	120	1,32	F01
02126	1 1/4"	10	B	3,7	80	1,77	F01
02127	1 1/2"	10	B	4,2	60	2,30	F01
02128	2"	10	C	7,4	70	2,69	F01
02129	2 1/2"	10	C	7,1	45	4,77	F01
02130	3"	10	C	7,6	33	7,71	F01
02131	4"	10	C	6,4	12	15,09	F01

Machón mixto

DESCRIPCIÓN

Encolar y roscar macho.



Código	Diámetro	PN	Pack estándar	Kg/Caja	Cantidad/Caja	Precio sin IVA	Código Alfanum
02073	16 -12 x 3/8"	10	B	1,6	200	0,66	F01
02074	20 -16 x 1/2"	10	B	2,8	200	0,74	F01
02075	20 -16 x 3/8"	10	B	2,7	200	0,74	F01
02076	25 -20 x 3/4"	10	B	2,5	120	0,89	F01
02077	25 -20 x 1/2"	10	B	2,8	140	0,89	F01
02078	25 -20 x 3/8"	10	B	2,6	140	0,89	F01
02079	32 -25 x 1"	10	B	2,8	80	0,99	F01
02080	32 -25 x 3/4"	10	B	2,5	80	0,99	F01
02081	32 -25 x 1/2"	10	B	2,4	80	0,99	F01
02082	40 -32 x 1 1/4"	10	B	2,9	50	1,32	F01
02083	40 -32 x 1"	10	B	2,7	50	1,32	F01
02084	40 -32 x 3/4"	10	B	2,4	50	1,32	F01
02085	50 -40 x 1 1/2"	10	C	5,9	68	1,57	F01
02086	50 -40 x 1 1/4"	10	C	5,5	68	1,71	F01
02087	50 -40 x 1"	10	C	5,4	70	1,71	F01
02088	63 -50 x 2"	10	C	6,2	46	2,55	F01
02089	63 -50 x 1 1/2"	10	C	7,5	60	2,78	F01
02090	63 -50 x 1 1/4"	10	C	7,2	60	2,78	F01
02091	75 -63 x 2 1/2"	10	C	5,1	24	4,43	F01
02092	75 -63 x 2"	10	C	5,9	30	4,43	F01
02093	75 -63 x 1 1/2"	10	C	5,4	30	4,43	F01
02094	90 -75 x 3"	10	C	3,9	12	6,41	F01
02095	90 -75 x 2 1/2"	10	C	4,6	15	6,41	F01
02096	90 -75 x 2"	10	C	6,6	24	6,41	F01
02097	110 -90 x 4"	10	C	4,1	6	14,84	F01
02098	110 -90 x 3"	10	C	5,5	9	14,84	F01
02099	110 -90 x 2 1/2"	10	C	5,3	9	14,84	F01

Terminal rosca macho

En accesorios de PVC de diámetro menor de 250 mm, se aplicará un recargo del +5% sobre el precio neto resultante (precio tarifa menos descuento del cliente), en las unidades excedentes del múltiplo de caja completa.



DESCRIPCIÓN

Encolar y roscar macho.

Código	Diámetro	PN	Pack estándar	Kg/Caja	Cantidad/Caja	Precio sin IVA	Código Alfanum
02102	20 x 1/2"	10	B	3	200	0,86	F01
02103	25 x 3/4"	10	B	2,7	120	0,96	F01
02104	32 x 1"	10	B	2,6	60	1,12	F01
02105	40 x 1 1/4"	10	C	5,1	80	1,48	F01
02106	50 x 1 1/2"	10	C	6,5	72	1,50	F01
02107	63 x 2"	10	C	7,2	50	2,35	F01
02108	75 x 2 1/2"	10	C	6,5	24	5,14	F01
02109	90 x 3"	10	D	12,3	28	10,38	F01
02110	110 x 4"	10	D	6,9	10	15,67	F01

Machón doble rosca



DESCRIPCIÓN

Roscar macho.

Código	Diámetro	PN	Pack estándar	Kg/Caja	Cantidad/Caja	Precio sin IVA	Código Alfanum
02111	3/8"	10	B	1,5	200	0,89	F01
02112	1/2"	10	B	2,8	200	0,95	F01
02113	3/4"	10	B	2,4	120	1,11	F01
02114	1"	10	B	2,6	80	1,32	F01
02115	1 1/4"	10	B	2,7	50	1,64	F01
02116	1 1/2"	10	B	2,6	36	2,14	F01
02117	2"	10	C	5	46	2,73	F01
02118	2 1/2"	10	C	5,5	30	4,82	F01
02119	3"	10	C	3,2	12	7,55	F01
02120	4"	10	C	3,5	6	17,76	F01

Adaptador mixto



DESCRIPCIÓN

Encolar y roscar hembra.

Código	Diámetro	PN	Pack estándar	Kg/Caja	Cantidad/Caja	Precio sin IVA	Código Alfanum
02243	20 -16 x 3/4"	10	B	3,2	120	1,23	F01
02244	20 -16 x 1/2"	10	B	3	140	1,23	F01
02245	20 -16 x 3/8"	10	B	3	160	1,23	F01
02246	20 -16 x 1/4"	10	B	3,7	200	1,23	F01
02247	25 -20 x 1"	10	B	2,6	60	1,59	F01
02248	25 -20 x 3/4"	10	B	2,9	100	1,44	F01
02249	25 -20 x 1/2"	10	B	2,8	120	1,44	F01
02250	32 -25 x 1 1/4"	10	B	2,2	30	2,08	F01
02251	32 -25 x 1"	10	B	2,9	60	1,94	F01
02252	32 -25 x 3/4"	10	B	3,1	80	1,94	F01
02253	40 -32 x 1 1/2"	10	B	2,9	30	2,92	F01
02254	40 -32 x 1 1/4"	10	C	4,6	50	2,49	F01
02255	40 -32 x 1"	10	C	5,3	80	2,49	F01
71572	40 -32 x 3/4"	10	C	5,3	80	2,53	F01
02256	50 -40 x 2"	10	C	7,8	45	4,36	F01
02257	50 -40 x 1 1/2"	10	C	4,5	40	3,53	F01
02258	50 -40 x 1 1/4"	10	C	4,3	40	3,53	F01
02259	63 -50 x 2 1/2"	10	C	6	24	7,02	F01
02260	63 -50 x 2"	10	C	7,2	36	5,30	F01
02261	63 -50 x 1 1/2"	10	C	5,7	36	5,30	F01
02262	75 -63 x 3"	10	C	5,7	16	10,21	F01
02263	75 -63 x 2 1/2"	10	C	3,3	12	7,41	F01
02264	75 -63 x 2"	10	C	5,7	24	7,41	F01
02265	90 -75 x 4"	10	C	6,2	10	14,09	F01
02266	90 -75 x 3"	10	C	3,9	9	13,14	F01
02267	90 -75 x 2 1/2"	10	C	3,5	9	13,14	F01
02268	110 -90 x 4"	10	C	4,4	6	17,93	F01
02269	110 -90 x 3"	10	C	3,9	6	17,93	F01

Reducción roscada

En accesorios de PVC de diámetro menor de 250 mm, se aplicará un recargo del +5% sobre el precio neto resultante (precio tarifa menos descuento del cliente), en las unidades excedentes del múltiplo de caja completa.

VALULAS
Y ACCESORIOS
DE PVC



DESCRIPCIÓN

Roscar macho y hembra.

Código	Diámetro	PN	Pack estándar	Kg/Caja	Cantidad/Caja	Precio sin IVA	Código Alfanum
02270	3/8" x 1/2"	10	B	4	200	1,32	F01
02271	1/2" x 3/4"	10	B	3,2	120	1,35	F01
02272	1/2" x 3/8"	10	B	2,2	200	1,27	F01
02273	3/4" x 1"	10	B	2,9	70	1,68	F01
02274	3/4" x 1/2"	10	B	2,7	120	1,35	F01
02275	3/4" x 3/8"	10	B	2,7	140	1,41	F01
02276	1" x 1 1/4"	10	B	2,9	40	1,97	F01
02277	1" x 3/4"	10	B	3	80	1,58	F01
02278	1" x 1/2"	10	B	2,7	80	1,58	F01
02279	1" x 3/8"	10	B	3,1	100	1,68	F01
02280	1 1/4" x 1 1/2"	10	B	3,6	40	2,84	F01
02281	1 1/4" x 1"	10	B	2,8	50	1,93	F01
02282	1 1/4" x 3/4"	10	B	2,7	50	1,97	F01
02283	1 1/4" x 1/2"	10	B	2,6	50	1,97	F01
02284	1 1/2" x 2"	10	B	3	18	4,51	F01
02285	1 1/2" x 1 1/4"	10	C	5,1	70	2,21	F01
02286	1 1/2" x 1"	10	C	4,9	70	2,21	F01
02287	1 1/2" x 3/4"	10	C	5,8	90	2,25	F01
02288	2" x 2 1/2"	10	C	7,8	36	7,68	F01
02289	2" x 1 1/2"	10	C	5,2	48	3,27	F01
02290	2" x 1 1/4"	10	C	4,9	48	3,37	F01
02291	2" x 1"	10	C	4,9	50	3,30	F01
02292	2 1/2" x 3"	10	C	5,5	16	14,48	F01
02293	2 1/2" x 2"	10	C	6	32	4,43	F01
02294	2 1/2" x 1 1/2"	10	C	5,8	32	4,43	F01
02295	2 1/2" x 1 1/4"	10	C	6,3	40	4,43	F01
02296	3" x 4"	10	C	7,1	12	17,66	F01
02297	3" x 2 1/2"	10	C	6,1	24	7,68	F01
02298	3" x 2"	10	C	5,7	24	5,53	F01
02299	3" x 1 1/2"	10	C	5,2	24	5,53	F01
02300	4" x 3"	10	C	4,8	9	17,64	F01
02301	4" x 2 1/2"	10	C	5,9	12	17,64	F01
02302	4" x 2"	10	C	6	12	17,64	F01

Reducción roscada

DESCRIPCIÓN

Roscar macho.



Código	Diámetro	PN	Pack estándar	Kg/Caja	Cantidad/Caja	Precio sin IVA	Código Alfanum
02303	1/2" x 3/8"	10	B	2	200	0,95	F01
02304	3/4" x 1/2"	10	B	3,1	160	0,98	F01
02305	3/4" x 3/8"	10	B	2,9	160	1,05	F01
02306	1" x 3/4"	10	B	2,9	80	1,25	F01
02307	1" x 1/2"	10	B	2,6	90	1,27	F01
02308	1" x 3/8"	10	B	2,8	90	1,32	F01
02309	1 1/4" x 1"	10	B	2,7	50	1,57	F01
02310	1 1/4" x 3/4"	10	B	2,9	60	1,64	F01
02311	1 1/4" x 1/2"	10	B	2,9	60	1,64	F01
02312	1 1/2" x 1 1/4"	10	B	2,6	38	1,90	F01
02313	1 1/2" x 1"	10	B	4,6	56	1,87	F01
02314	1 1/2" x 3/4"	10	B	3,6	60	1,90	F01
02315	2" x 1 1/2"	10	B	2,4	24	2,38	F01
02316	2" x 1 1/4"	10	B	3,1	33	2,48	F01
02317	2" x 1"	10	B	3,1	33	2,48	F01
02318	2 1/2" x 2"	10	C	5,2	30	4,43	F01
02319	2 1/2" x 1 1/2"	10	C	7,1	45	4,43	F01
02320	2 1/2" x 1 1/4"	10	C	7	45	4,43	F01
02321	3" x 2 1/2"	10	C	5,7	24	7,16	F01
02322	3" x 2"	10	C	5,3	24	7,16	F01
02323	3" x 1 1/2"	10	C	7,6	36	7,16	F01
02324	4" x 3"	10	C	6,1	12	16,48	F01
02325	4" x 2 1/2"	10	C	5,9	12	16,48	F01
02326	4" x 2"	10	C	5,7	12	16,48	F01

Reducción roscada corta

En accesorios de PVC de diámetro menor de 250 mm, se aplicará un recargo del +5% sobre el precio neto resultante (precio tarifa menos descuento del cliente), en las unidades excedentes del múltiplo de caja completa.

DESCRIPCIÓN

Roscar macho y hembra.

Código	Diámetro	PN	Pack estándar	Kg/Caja	Cantidad/Caja	Precio sin IVA	Código Alfanum
23087	1/2" x 1/4"	10	B	2,6	200	1,03	F01
20147	3/4" x 1/2"	10	B	2,9	200	1,18	F01
23088	3/4" x 1/4"	10	B	4	200	1,20	F01
28081	3/4" x 1"	10	B	4,1	200	1,20	F01
20148	1" x 3/4"	10	B	2,4	120	1,44	F01
23089	1" x 1/4"	10	B	3,4	120	1,47	F01
20149	1 1/4" x 1"	10	B	2,7	80	1,78	F01
20150	1 1/2" x 1 1/4"	10	B	2,1	50	2,04	F01
20151	2" x 1 1/2"	10	B	2,6	36	3,10	F01
20152	2 1/2" x 2"	10	B	2,8	22	4,18	F01
20153	3" x 2 1/2"	10	B	2,6	18	7,11	F01
20154	4" x 3"	10	B	2,7	6	16,95	F01

Enlace 3 piezas

DESCRIPCIÓN

Encolar.

Código	Diámetro	PN	Pack estándar	Kg/Caja	Cantidad/Caja	Precio sin IVA	Código Alfanum
20157	16	16	B	2,6	100	2,11	F01
02327	20	16	B	3,3	80	2,08	F01
02328	25	16	B	2,9	40	2,40	F01
02329	32	16	B	3	30	3,38	F01
02330	40	16	C	6,8	40	4,09	F01
02331	50	16	C	5,8	30	4,33	F01
02332	63	16	C	4,4	12	6,54	F01
02333	75	10	D	9,3	16	21,14	F01
02334	90	10	D	10,1	12	27,98	F01
02335	110	10	D	8,2	5	40,91	F01

Enlace 3 piezas mixto

DESCRIPCIÓN

Encolar y roscar hembra.

Código	Diámetro	PN	Pack estándar	Kg/Caja	Cantidad/Caja	Precio sin IVA	Código Alfanum
20158	16 x 3/8"	10	B	2,7	100	2,39	F01
02336	20 x 1/2"	10	B	3,3	80	2,43	F01
02337	25 x 3/4"	10	B	2,9	40	2,87	F01
02338	32 x 1"	10	B	3,4	30	3,83	F01
02339	40 x 1 1/4"	10	C	6,9	40	4,80	F01
02340	50 x 1 1/2"	10	C	6,2	30	5,76	F01
02341	63 x 2"	10	C	4,7	12	8,38	F01
02342	75 x 2 1/2"	10	D	9,4	16	23,49	F01
02343	90 x 3"	10	D	10,3	12	29,94	F01
02344	110 x 4"	10	D	8,5	5	47,59	F01

Enlace 3 piezas

DESCRIPCIÓN

Roscar hembra.

Código	Diámetro	PN	Pack estándar	Kg/Caja	Cantidad/Caja	Precio sin IVA	Código Alfanum
20159	3/8"	10	B	2,6	100	2,72	F01
02345	1/2"	10	B	3,3	80	2,92	F01
02346	3/4"	10	B	2,9	40	3,47	F01
02347	1"	10	B	3,1	30	4,60	F01
02348	1 1/4"	10	C	6,7	40	5,77	F01
02349	1 1/2"	10	C	6,6	30	6,80	F01
02350	2"	10	C	5,1	12	9,67	F01
07713	2 1/2"	10	C	4,9	8	25,71	F01
07714	3"	10	C	4,7	5	34,85	F01
07715	4"	10	C	3,6	2	53,70	F01

Enlace 3 piezas



DESCRIPCIÓN

Encolar hembra y macho.

Código	Diámetro	PN	Pack estándar	Kg/Caja	Cantidad/Caja	Precio sin IVA	Código Alfanum
02351	50	16	C	5	20	5,53	F01
02352	63	16	C	5,5	12	8,81	F01

Enlace 3 piezas mixto



DESCRIPCIÓN

Encolar y roscar macho.

Código	Diámetro	PN	Pack estándar	Kg/Caja	Cantidad/Caja	Precio sin IVA	Código Alfanum
20160	16 x 3/8"	10	B	3	100	2,85	F01
02353	20 x 1/2"	10	B	3,6	80	2,85	F01
02354	25 x 3/4"	10	B	3	40	3,16	F01
02355	32 x 1"	10	B	3,5	30	3,83	F01
02356	40 x 1 1/4"	10	C	6,7	36	4,70	F01
02357	50 x 1 1/2"	10	C	6,7	30	4,49	F01
02358	63 x 2"	10	C	5,2	12	7,26	F01
02359	75 x 2 1/2"	10	D	8,2	16	22,81	F01
02360	90 x 3"	10	D	10	10	29,94	F01
02361	110 x 4"	10	D	6,7	4	47,59	F01

Enlace 3 piezas



DESCRIPCIÓN

Roscar hembra y macho.

Código	Diámetro	PN	Pack estándar	Kg/Caja	Cantidad/Caja	Precio sin IVA	Código Alfanum
20161	3/8" x 3/8"	10	B	3	100	3,13	F01
02362	1/2" x 1/2"	10	B	3,7	80	3,16	F01
02363	3/4" x 3/4"	10	B	3	40	3,69	F01
02364	1" x 1"	10	B	3,5	30	4,40	F01
02365	1 1/4" x 1 1/4"	10	C	6,8	36	5,47	F01
02366	1 1/2" x 1 1/2"	10	C	4,9	20	6,33	F01
02367	2" x 2"	10	C	5,5	12	10,12	F01
02368	2 1/2" x 2 1/2"	10	C	4,1	6	26,34	F01
02369	3" x 3"	10	C	4,9	5	34,81	F01
02370	4" x 4"	10	D	7,7	4	51,00	F01

Enlace 3 piezas mixto



DESCRIPCIÓN

Encolar hembra y roscar macho con junta tórica en EPDM.

Código	Diámetro	PN	Pack estándar	Kg/Caja	Cantidad/Caja	Precio sin IVA	Código Alfanum
07716	50 x 1 1/2"	10	C	7,3	30	6,55	F01
26638	50 x 2"	10	C	5,2	12	9,17	F01
07717	63 x 2"	10	C	5,2	12	10,07	F01

Visor de líquidos



DESCRIPCIÓN

Encolar.

Código	Diámetro	PN	Pack estándar	Kg/Caja	Cantidad/Caja	Precio sin IVA	Código Alfanum
02387	50	6	C	5,1	12	18,62	F01
02388	63	6	C	7,5	12	22,90	F01
02389	75	10	C	7,7	3	60,20	F01
02390	90	10	D	12,6	4	72,60	F01
02391	110	10	D	8,6	2	90,20	F01
02392	125	10	D	9,6	2	106,20	F01
02393	140	10	D	6,1	1	131,70	F01
02394	160	10	D	8,5	1	191,40	F01
02395	200	10	E	11,3	1	221,00	F01
02396	225	10	F	13,3	1	274,00	F01



Visor de líquidos

DESCRIPCIÓN

Roscar hembra.

Código	Diámetro	PN	Pack estándar	Kg/Caja	Cantidad/Caja	Precio sin IVA	Código Alfanum
02397	1½"	6	C	5,1	12	20,14	F01
02398	2"	6	C	8,1	12	24,81	F01



Colector para baterías de válvulas

DESCRIPCIÓN

Construido en PVC. Conexiones de entrada, Ø exterior 50 y 63 mm. Conexión de salida interior Ø 50 y 63 mm.

	Código	Pack estándar	Peso Std en kg	Volumen estándar en m ³	Precio sin IVA	Código Alfanum
Conexiones Ø 50 mm	31877	1	-	-	26,38	A04
Conexiones Ø 63 mm	34407	1	-	-	45,29	A04

Válvulas de bola de PVC-U serie STD PN16

DESCRIPCIÓN

PE - EPDM. Encolar.

Código	Diámetro	PN	Pack estándar	Kg/Caja	Cantidad/Caja	Precio sin IVA	Código Alfanum
36500	16	16	B	3,6	25	8,49	F02
36501	20	16	B	3,5	25	7,47	F02
36502	25	16	B	3,2	14	8,20	F02
36503	32	16	B	2,9	8	10,84	F02
36504	40	16	B	3,1	6	12,56	F02
36505	50	16	C	7,4	10	16,95	F02
36506	63	16	D	12,7	10	23,08	F02
36507	75	10	C	4,9	2	72,80	F02
36508	90	10	D	8,2	2	105,90	F02
36509	110	10	D	8,7	1	190,20	F02

Válvulas de bola de PVC-U serie STD PN16

DESCRIPCIÓN

PE - EPDM. Roscar hembra.

Código	Diámetro	PN	Pack estándar	Kg/Caja	Cantidad/Caja	Precio sin IVA	Código Alfanum
36510	3/8"	16	B	3,7	25	9,23	F02
36511	1/2"	16	B	3,5	25	8,09	F02
36512	3/4"	16	B	3,2	14	8,93	F02
36513	1"	16	B	2,8	8	11,67	F02
36514	1 1/4"	16	B	3,1	6	13,51	F02
36515	1 1/2"	16	C	7,6	10	18,51	F02
36516	2"	16	D	13,1	10	25,27	F02
36517	2 1/2"	10	C	5,9	2	77,00	F02
36518	3"	10	D	8	2	110,00	F02
36519	4"	10	D	8,6	1	201,00	F02

Válvulas de bola de PVC-U serie STD PN16

DESCRIPCIÓN

PTFE - EPDM. Encolar.

Código	Diámetro	PN	Pack estándar	Kg/Caja	Cantidad/Caja	Precio sin IVA	Código Alfanum
41866	16	16	B	3,7	25	10,87	F02
37039	20	16	B	3,5	25	10,87	F02
37040	25	16	B	3,2	14	12,91	F02
37041	32	16	B	2,9	8	16,70	F02
37042	40	16	B	3,1	6	21,20	F02
37043	50	16	C	7,4	10	28,66	F02
37044	63	16	D	12,8	10	37,35	F02
37045	75	10	C	5,9	2	101,20	F02
41867	90	10	D	7,7	2	137,50	F02
41868	110	10	D	8,9	1	285,00	F02

Válvulas de bola de PVC-U serie STD PN16

DESCRIPCIÓN

PTFE - EPDM. Roscar hembra. Disponible con juntas en FPM.

Código	Diámetro	PN	Pack estándar	Kg/Caja	Cantidad/Caja	Precio sin IVA	Código Alfanum
41869	3/8"	16	B	3,8	24 (12)	11,61	F02
37047	1/2"	16	B	3,6	25	11,61	F02
37048	3/4"	16	B	3,2	14	13,77	F02
37049	1"	16	B	2,9	8	17,63	F02
37050	1 1/4"	16	B	3,1	6	22,28	F02
37051	1 1/2"	16	C	7,6	10	30,44	F02
37052	2"	16	D	13,2	10	39,84	F02
37053	2 1/2"	10	C	5,9	2	106,00	F02
41870	3"	10	D	8	2	142,40	F02
41871	4"	10	D	8,8	1	297,00	F02



Válvulas de bola de PVC-U serie STD PN16



DESCRIPCIÓN

PTFE-FPM. Encolar.

Código	Diámetro	PN	Pack estándar	Kg/Caja	Cantidad/Caja	Precio sin IVA	Código Alfanum
57725	16	16	B	3,6	24 (12)	19,71	F02
57724	20	16	B	3,6	25	19,71	F02
57726	25	16	B	3,2	14	22,06	F02
57727	32	16	B	2,9	8	28,55	F02
57728	40	16	B	3,3	6	35,84	F02
57729	50	16	C	7,4	10	50,20	F02
57730	63	16	D	12,8	10	61,90	F02
57731	75	10	C	5,6	2	134,00	F02
57732	90	10	D	8	2	174,70	F02
57733	110	10	D	8,8	1	327,00	F02

Válvulas de bola de PVC-U serie STANDARD PN16



DESCRIPCIÓN

PE - EPDM. Encolar.

Código	Diámetro	PN	Pack estándar	Kg/Caja	Cantidad/Caja	Precio sin IVA	Código Alfanum
05352	16	16	B	4,1	25	9,53	F02
02453	20	16	B	3,9	25	8,38	F02
02454	25	16	B	3,7	14	9,21	F02
02455	32	16	B	3,1	8	12,18	F02
02456	40	16	B	3,7	6	14,08	F02
02457	50	16	C	5,9	6	19,38	F02
02458	63	16	D	13,8	9	26,36	F02
02459	75	10	C	6,3	2	93,90	F02
02460	90	10	D	8,8	2	128,00	F02
02461	110 (DN 80)	10	D	9,1	2	136,40	F02
22797	110	10	D	9	1	230,00	F02
23084	125 (DN 100)	10	D	8,9	1	249,00	F02

Válvulas de bola de PVC-U serie STANDARD PN16



DESCRIPCIÓN

PE - EPDM. Roscar hembra.

Código	Diámetro	PN	Pack estándar	Kg/Caja	Cantidad/Caja	Precio sin IVA	Código Alfanum
05353	3/8"	16	B	4,1	24	10,01	F02
02462	1/2"	16	B	3,9	25	8,79	F02
02463	3/4"	16	B	3,7	14	9,70	F02
02464	1"	16	B	3,1	8	12,91	F02
02465	1 1/4"	16	B	3,7	6	15,09	F02
02466	1 1/2"	16	C	6	6	20,65	F02
02467	2"	16	D	14,3	9	28,05	F02
02468	2 1/2"	10	C	6,3	2	98,60	F02
02469	3"	10	D	9,1	2	132,80	F02
05354	4" (DN 80)	10	D	9,1	2	147,20	F02
22798	4"	10	D	8,9	1	242,00	F02

Válvulas de bola de PVC-U serie STANDARD PN16



DESCRIPCIÓN

PTFE - EPDM. Encolar.

Código	Diámetro	PN	Pack estándar	Kg/Caja	Cantidad/Caja	Precio sin IVA	Código Alfanum
05355	16	16	B	4,1	25	10,55	F02
02470	20	16	B	4	25	10,55	F02
02471	25	16	B	3,7	14	12,40	F02
02472	32	16	B	3,2	8	16,74	F02
02473	40	16	B	3,7	6	20,00	F02
02474	50	16	C	5,9	6	26,51	F02
02475	63	16	D	13,8	9	35,17	F02
02476	75	10	C	6,3	2	98,00	F02
02477	90	10	D	8,8	2	134,00	F02
05356	110 (DN 80)	10	D	9,1	2	146,00	F02
22065	110	10	D	9,1	1	277,00	F02

Válvulas de bola de PVC-U serie STANDARD PN16



DESCRIPCIÓN

PTFE - EPDM. Roscar hembra. Disponible con juntas en FPM.

Código	Diámetro	PN	Pack estándar	Kg/Caja	Cantidad/Caja	Precio sin IVA	Código Alfanum
05357	3/8"	16	B	4,1	25	11,05	F02
02478	1/2"	16	B	4,1	24	11,05	F02
02479	3/4"	16	B	3,7	14	13,23	F02
02480	1"	16	B	3,2	8	17,84	F02
02481	1 1/4"	16	B	3,8	6	21,95	F02
02482	1 1/2"	16	C	6	6	28,83	F02
02483	2"	16	D	14,3	9	38,30	F02
02484	2 1/2"	10	C	6,3	2	110,10	F02
02485	3"	10	D	9,1	2	146,00	F02
05358	4" (DN 80)	10	D	9,1	2	156,80	F02
22066	4"	10	D	9	1	307,00	F02



Válvulas de bola de PVC-U serie STANDARD PN16

DESCRIPCIÓN

PTFE - FPM. Encolar hembra.

Código	Diámetro	PN	Pack estándar	Kg/Caja	Cantidad/Caja	Precio sin IVA	Código Alfanum
05359	16	16	B	4,2	24	19,38	F02
02486	20	16	B	4	25	19,38	F02
02487	25	16	B	3,7	14	21,54	F02
02488	32	16	B	3,2	8	28,56	F02
02489	40	16	B	3,8	6	34,66	F02
02490	50	16	C	6	6	48,00	F02
02491	63	16	D	14,1	9	59,70	F02
02492	75	10	C	6,3	2	131,70	F02
02493	90	10	D	8,8	2	171,20	F02
05360	110 (DN 80)	10	D	9,1	2	179,50	F02
26442	110	10	D	9	1	299,00	F02



Válvulas de bola de PVC-U serie E-QUA PN12

DESCRIPCIÓN

PE - EPDM. Encolar.

Código	Diámetro	PN	Pack estándar	Kg/Caja	Cantidad/Caja	Precio sin IVA	Código Alfanum
41544	50	12	C	7,1	10	17,20	F02
41545	63	12	D	12,5	10	24,89	F02

VÁLVULAS PVC-U

Válvulas de bola de PVC-U serie PISCINA



DESCRIPCIÓN

PE - EPDM. Encolar.

Código	Diámetro	PN	Pack estándar	Kg/Caja	Cantidad/Caja	Precio sin IVA	Código Alfanum
02502	50	10	C	7,6	10	18,04	F02
02503	63	10	D	11,8	9	26,86	F02

Válvulas de bola de PVC-U serie PISCINA



DESCRIPCIÓN

PE - EPDM. Roscar hembra.

Código	Diámetro	PN	Pack estándar	Kg/Caja	Cantidad/Caja	Precio sin IVA	Código Alfanum
02504	1½"	10	C	7,7	10	19,41	F02
02505	2"	10	D	12,4	9	28,73	F02

Válvulas de bola de PVC-U serie Uniblock



DESCRIPCIÓN

PE - EPDM. Encolar.

Código	Diámetro	PN	Pack estándar	Kg/Caja	Cantidad/Caja	Precio sin IVA	Código Alfanum
22773	20	10	B	2,9	24	6,41	F02
22774	25	10	B	2,5	14	7,35	F02
22775	32	10	B	3	12	9,33	F02
22776	40	10	B	2,4	6	11,09	F02
11375	50	10	C	5,8	12	13,58	F02
15826	63	10	D	10,8	12	20,18	F02
22777	75	10	C	5	2	58,30	F02
22778	90	10	D	7,4	2	83,90	F02
36728	110	10	D	6,7	1	167,50	F02

Válvulas de bola de PVC-U serie Uniblock



DESCRIPCIÓN

PE - EPDM. Roscar hembra.

Código	Diámetro	PN	Pack estándar	Kg/Caja	Cantidad/Caja	Precio sin IVA	Código Alfanum
22791	½"	10	B	3	28	7,02	F02
22792	¾"	10	B	2,5	14	7,94	F02
22793	1"	10	B	3	12	10,21	F02
22794	1¼"	10	B	2,4	6	12,46	F02
11377	1½"	10	C	6,1	12	15,33	F02
15829	2"	10	D	12,1	12	22,62	F02
22795	2½"	10	C	5	2	66,10	F02
22796	3"	10	D	7,1	2	93,40	F02
36729	4"	10	D	6,7	1	179,50	F02

Válvulas anti-retorno en PVC-U serie Muelle



DESCRIPCIÓN

Juntas en EPDM. Encolar.

Código	Diámetro	PN	Pack estándar	Kg/Caja	Cantidad/Caja	Precio sin IVA	Código Alfanum
09010	16	16	B	3,8	24 (12)	9,65	F02
09011	20	16	B	3,6	24 (12)	9,65	F02
09012	25	16	B	3,5	15	10,87	F02
09013	32	16	B	3,4	10	11,85	F02
09014	40	16	B	3,2	6	14,57	F02
09015	50	16	C	7,8	12	19,38	F02
09016	63	16	D	11,7	10	27,31	F02
09017	75	10	C	6,7	3	59,20	F02
09018	90	10	D	7,7	2	78,30	F02
09019	110 (DN 80)	10	D	7,7	2	86,80	F02
37076	110	10	D	7,8	1	179,50	F02

Válvulas anti-retorno en PVC-U serie Muelle



DESCRIPCIÓN

Juntas en EPDM. Roscar hembra. Disponible con juntas en FPM.

Código	Diámetro	PN	Pack estándar	Kg/Caja	Cantidad/Caja	Precio sin IVA	Código Alfanum
09020	3/8"	16	B	3,7	24 (12)	10,10	F02
09021	1/2"	16	B	3,6	24 (12)	10,10	F02
09022	3/4"	16	B	3,5	15	11,79	F02
09023	1"	16	B	3,4	10	13,07	F02
09024	1 1/4"	16	B	3,2	6	16,40	F02
09025	1 1/2"	16	C	8,1	12	21,35	F02
09026	2"	16	D	12,2	10	30,04	F02
09027	2 1/2"	10	C	6,7	3	68,40	F02
09028	3"	10	D	7,7	2	88,90	F02
09029	4" (DN 80)	10	D	7,7	2	99,00	F02
37077	4"	10	D	7,8	1	201,00	F02

Válvulas anti-retorno en PVC-U serie BOLA



DESCRIPCIÓN

Juntas en EPDM. Encolar.

Código	Diámetro	PN	Pack estándar	Kg/Caja	Cantidad/Caja	Precio sin IVA	Código Alfanum
22078	20	16	B	4,4	30	15,80	F04
22079	25	16	B	3,5	15	18,41	F04
22080	32	16	B	3,6	10	26,16	F04
22174	40	16	B	3,5	6	29,63	F04
25697	50	16	C	8,4	12	39,53	F04
25698	63	16	D	12,7	10	56,40	F04
22175	75	10	C	7,6	3	116,80	F04
22176	90	10	D	7,6	2	167,50	F04
22177	110 (DN 80)	10	D	7,6	2	180,60	F04

Válvulas anti-retorno en PVC-U serie BOLA



DESCRIPCIÓN

Juntas en EPDM. Roscar hembra. Disponible con juntas en FPM.

Código	Diámetro	PN	Pack estándar	Kg/Caja	Cantidad/Caja	Precio sin IVA	Código Alfanum
22061	1/2"	16	B	3,8	24 (12)	16,48	F04
22062	3/4"	16	B	3,5	15	19,20	F04
22085	1"	16	B	3,7	10	27,35	F04
22086	1 1/4"	16	B	3,5	6	31,31	F04
25699	1 1/2"	16	C	8,7	12	42,34	F04
25700	2"	16	D	13,2	10	59,70	F04
22087	2 1/2"	10	C	9,8	3	123,30	F04
22088	3"	10	D	9	2	177,00	F04
22089	4" (DN 80)	10	D	9	2	184,20	F04

Válvulas de clapeta de PVC-U



DESCRIPCIÓN

Juntas de EPDM sin accesorios.

Código	Diámetro	PN	Pack estándar	Kg/Caja	Cantidad/Caja	Precio sin IVA	Código Alfanum
37055	63	6	B	4,1	15 (1)	37,07	F02
08984	75	6	B	3,2	10 (1)	25,46	F02
08985	90	6	B	3,2	8 (1)	29,35	F02
08986	110	6	B	2,9	5 (1)	35,39	F02
09040	125	6	B	3,4	5 (1)	41,40	F02
08987	140	6	C	8,2	10 (1)	46,27	F02
08988	160	6	C	5,8	5 (1)	50,40	F02
09041	200	6	C	5,9	4 (1)	60,50	F02
08989	225	6	C	6,3	3 (1)	72,20	F02
37056	250	6	D	13,5	4 (1)	113,60	F02
41865	280	6	D	14,2	4 (1)	155,10	F02
37057	315	6	D	7,3	1	233,00	F02

Válvulas de clapeta de PVC-U con kit accesorios



DESCRIPCIÓN

Incluye bridas, manguitos y tornillería para instalación. Disponible con juntas en FPM.

Código	Diámetro	PN	Pack estándar	Kg/Caja	Cantidad/Caja	Precio sin IVA	Código Alfanum
37073	63	6	B	4,5	2	52,30	F02
23312	75	6	B	5,3	2	57,80	F02
23313	90	6	C	12,5	3	76,50	F02
23314	110	6	C	10,5	2	94,50	F02
23315	125	6	C	11,3	2	116,70	F02
23316	140	6	D	13,2	2	132,50	F02
23317	160	6	D	10,7	1	177,00	F02
23318	200	6	D	12,3	1	236,00	F02
23319	225	6	D	14,1	1	269,00	F02
37074	250	6	E	23,4	1	575,00	F02
37075	315	6	F	27,9	1	831,00	F02

Válvulas de mariposa en PVC-U serie STD



DESCRIPCIÓN

Juntas en EPDM. Eje de acero zincado.

Código	Diámetro	PN	Pack estándar	Kg/Caja	Cantidad/Caja	Precio sin IVA	Código Alfanum
32614	63-75	10	V	3,3	2	73,70	F02
32615	90	10	V	3,8	2	85,90	F02
32616	110	10	VI	5,2	2	95,30	F02
32617	125-140	10	VII	7	2	113,40	F02
32618	160	10	VIII	9,1	2	139,60	F02
32619	200-225	10	IX	14,7	2	207,50	F02
46647	250	6	IV	17,6	1	528,00	F02
46648	315	6	IV	23,1	1	908,00	F02

Válvulas de mariposa en PVC-U serie STD



DESCRIPCIÓN

Juntas en FPM. Eje de acero zincado.

Código	Diámetro	PN	Pack estándar	Kg/Caja	Cantidad/Caja	Precio sin IVA	Código Alfanum
34532	63-75	10	V	3,4	2	123,20	F02
34533	90	10	V	3,9	2	154,80	F02
34534	110	10	VI	5,2	2	201,60	F02
34535	125-140	10	VII	7	2	241,00	F02
34536	160	10	VIII	9,1	2	321,00	F02
34537	200-225	10	IX	15,2	2	493,00	F02

Válvulas de mariposa serie IND (Disco PVC-U)



DESCRIPCIÓN

Juntas en EPDM perox.. Eje en acero inoxidable calidad AISI 630.

Código	Diámetro	PN	Pack estándar	Kg/Caja	Cantidad/Caja	Precio sin IVA	Código Alfanum
32620	63-75	10	V	3	2	148,90	F04
32621	90	10	VII	3,9	2	171,20	F04
32622	110	10	VII	5	2	197,10	F04
32623	125-140	10	IX	7,3	2	261,00	F04
32624	160	10	IX	9	2	322,00	F04
32625	200-225	10	VIII	7,6	1	497,00	F04

Válvulas de mariposa Serie IND (Disco PVC-U)



DESCRIPCIÓN

Juntas en FPM. Eje en acero inoxidable calidad AISI 630.

Código	Diámetro	PN	Pack estándar	Kg/Caja	Cantidad/Caja	Precio sin IVA	Código Alfanum
32628	63-75	10	V	3,1	2	197,10	F04
32629	90	10	VII	4	2	243,00	F04
32630	110	10	VII	5	2	315,00	F04
32631	125-140	10	IX	7,3	2	416,00	F04
32632	160	10	IX	9,3	2	514,00	F04
32633	200-225	10	VIII	7,8	1	816,00	F04

Válvulas de mariposa Serie IND (Disco PVC-U)



DESCRIPCIÓN

Juntas en EPDM perox. Eje en acero inoxidable calidad AISI 630. Con reductor manual.

Código	Diámetro	PN	Pack estándar	Kg/Caja	Cantidad/Caja	Precio sin IVA	Código Alfanum
34466	63-75	10	C	3,2	1	393,00	F04
34467	90	10	C	3,6	1	401,00	F04
34468	110	10	C	3,7	1	440,00	F04
34469	125-140	10	D	5,5	1	497,00	F04
34470	160	10	VIII	6,7	1	688,00	F04
34471	200-225	10	E	9,7	1	970,00	F04
34472	250-280	6	F	20,7	1	1.607,00	F04
32738	315	6	G	25,3	1	2.081,00	F04

Válvulas de mariposa Serie IND (Disco PVC-U)



DESCRIPCIÓN

Juntas en FPM. Eje en acero inoxidable calidad AISI 630. Con reductor manual.

Código	Diámetro	PN	Pack estándar	Kg/Caja	Cantidad/Caja	Precio sin IVA	Código Alfanum
34473	63-75	10	-	-	-	442,00	F04
34474	90	10	C	3,2	1	470,00	F04
34475	110	10	C	3,7	1	541,00	F04
34476	125-140	10	D	5,2	1	630,00	F04
34477	160	10	VIII	5,9	1	859,00	F04
34478	200-225	10	E	12,7	1	1.295,00	F04
32739	315	6	G	25,3	1	2.602,00	F04

Válvulas de mariposa en PVC-U Serie Classic



DESCRIPCIÓN

Juntas en EPDM eje acero zincado. Maneta de aluminio.

Código	Diámetro	PN	Pack estándar	Kg/Caja	Cantidad/Caja	Precio sin IVA	Código Alfanum
02581	63-75	10	I	4,1	2	86,70	F02
02582	90	10	I	5,5	2	101,00	F02
02583	110	10	II	7,8	2	112,10	F02
02585	125-140	10	III	10,6	2	131,40	F02
02586	160	6	III	12,7	2	160,60	F02
02587	250-280	6	IV	19,6	2	239,00	F02
15846	250	6	IV	12,2	1	541,00	F02

Válvulas de mariposa en PVC-U Serie Classic



DESCRIPCIÓN

Juntas en FPM eje acero inoxidable. Maneta de aluminio.

Código	Diámetro	PN	Pack estándar	Kg/Caja	Cantidad/Caja	Precio sin IVA	Código Alfanum
16713	63-75	10	I	4,1	2	216,00	F02
16714	90	10	I	5,5	2	283,00	F02
16715	110	10	II	7,8	2	364,00	F02
16716	125-140	10	III	10,6	2	481,00	F02
16717	160	6	III	12,7	2	648,00	F02
16718	200-225	6	IV	19,6	2	1.020,00	F02
22426	250	6	IV	12,2	1	907,00	F02

Kit de accesorios para válvulas de mariposa PVC-U



DESCRIPCIÓN

Manguito portabrida + brida móvil + tornillería.

Código	Diámetro	PN	Pack estándar	Kg/Caja	Cantidad/Caja	Precio sin IVA	Código Alfanum
09119	63	16	B	5,8	3	27,21	F02
09120	75	16	B	4,9	2	35,45	F02
09121	90	16	C	12,3	3	54,50	F02
09122	110	16	C	9,7	2	65,50	F02
09123	125	16	C	10,6	2	83,40	F02
09124	140	16	D	12	2	94,30	F02
09125	160	10	D	19,4	2	147,20	F02
09126	200	10	D	11,4	1	189,10	F02
09127	225	10	D	7,1	1	215,00	F02
16060	250	10	E	21,6	1	447,00	F02

Kit de accesorios para válvulas de mariposa PVC-U



DESCRIPCIÓN

Brida fija + tornillería.

Código	Diámetro	PN	Pack estándar	Kg/Caja	Cantidad/Caja	Precio sin IVA	Código Alfanum
09128	75	16	B	4,5	2	35,24	F02
09129	90	16	C	11	3	52,90	F02
09130	110	16	C	9	2	61,80	F02
09131	125	16	D	14,1	3	70,80	F02
09132	140	16	D	11,3	2	83,50	F02
09133	160	10	D	17	2	126,90	F02
09134	200	10	D	9,8	1	158,00	F02
09135	225	10	D	11	1	180,60	F02

Válvulas de compuerta rotatoria en PVC-U 2 vías



DESCRIPCIÓN

Encolar.

Código	Diámetro	PN	Pack estándar	Kg/Caja	Cantidad/Caja	Precio sin IVA	Código Alfanum
16059	50 -63	6	D	6	8 (1)	26,12	F02



Válvulas de compuerta rotatoria en PVC-U 3 vías

DESCRIPCIÓN

Encolar.

Código	Diámetro	PN	Pack estándar	Kg/Caja	Cantidad/Caja	Precio sin IVA	Código Alfanum
15765	50 -63	6	D	6,7	8 (1)	30,55	F02
41862	63 -75	6	D	5,4	4 (1)	43,37	F02



Válvulas de compuerta rotatoria automática en PVC-U

DESCRIPCIÓN

Válvula compuerta rotatoria de 3 vías. Encolar.

	Código	Diámetro	PN	Pack estándar	Kg/Caja	Cantidad/Caja	Precio sin IVA	Código Alfanum
Auto 230V 90°	59955	50-63	6	4	4,04	-	347,00	F02
Auto 24VAC 90°	59956	50-63	6	8	5,2	-	347,00	F02
Auto 230V 180°	41863	50-63	6	1	1,85	-	347,00	F02
Auto 230V 180°	59959	63-75	6	1	1,85	-	360,00	F02
Auto 24VAC 180°	45866	50-63	6	1	1,4	-	347,00	F02
Auto 24VAC 180°	59960	63-75	6	1	1,85	-	360,00	F02
Motor 230VAC 90°	41864	63-75	6	1	1,85	0,041	360,00	F02
Motor 24VAC 90°	43730	63-75	6	1	1,85	-	360,00	F02

Válvulas de guillotina en PVC-U



DESCRIPCIÓN

Encolar x encolar.

Código	Diámetro	PN	Pack estándar	Kg/Caja	Cantidad/Caja	Precio sin IVA	Código Alfanum
28590	50 x 50	3,5	B	2,8	8	12,88	F02
28600	63 x 63	3,5	C	5,6	12	18,37	F02
43577	90 x 90	1,5	D	8,6	3	65,00	F02
43578	110 x 110	1,5	D	11,7	4	69,70	F02



Válvulas de guillotina en PVC-U

DESCRIPCIÓN

Encolar x espiga.

Código	Diámetro	PN	Pack estándar	Kg/Caja	Cantidad/Caja	Precio sin IVA	Código Alfanum
28934	50 x 50	3,5	B	3	8	12,88	F02
28935	50 x 38	3,5	B	2,9	8	12,88	F02
28936	63 x 63	3,5	C	5,7	12	18,37	F02



Válvulas de guillotina en PVC-U

DESCRIPCIÓN

Espiga x espiga.

Código	Diámetro	PN	Pack estándar	Kg/Caja	Cantidad/Caja	Precio sin IVA	Código Alfanum
31441	38 x 38	3,5	B	2,3	6	12,88	F02
28598	50 x 50	3,5	B	2,5	6	12,88	F02
28597	50 x 38	3,5	B	2,4	6	12,88	F02
28607	63 x 63	3,5	C	5,9	12	18,37	F02

Válvulas de bola en PVC-U Serie industrial

Actualización eléctrica

Válvulas de bola Serie industrial PVC-U - 2 vías
Encolar hembra

PTFE - EPDM



	Actuación eléctrica				Actuación eléctrica con bloque de seguridad	
	24 V AC / DC	Precio sin IVA	85 - 240 V AC / DC	Precio sin IVA	24 - 240 V AC / DC	Precio sin IVA
D16 - 3/8"	29490	422,00	31420	422,00	26417	1.073,00
D20 - 1/2"	29491	422,00	31421	422,00	05366	1.073,00
D25 - 3/4"	29492	426,00	31422	426,00	05367	1.080,00
D32 - 1"	29493	429,00	31423	429,00	05368	1.083,00
D40 - 1 1/4"	29494	436,00	31424	436,00	05369	1.093,00

	24 - 240 V AC / DC	Precio sin IVA	24 - 240 V AC / DC	Precio sin IVA
D50 - 1 1/2"	02628	574,00	05370	1.094,00
D63 - 2"	02629	617,00	05371	1.109,00
D75 - 2 1/2"	02630	897,00	05372	1.397,00
D90 - 3"	02631	1.130,00	05373	1.616,00
D110 - 4"	26415	1.637,00	26419	2.242,00

PTFE - FPM

	Actuación eléctrica				Actuación eléctrica con bloque de seguridad	
	24 V AC / DC	Precio sin IVA	85 - 240 V AC / DC	Precio sin IVA	24 - 240 V AC / DC	Precio sin IVA
D16 - 3/8"	29570	426,00	31425	426,00	29600	1.081,00
D20 - 1/2"	29571	426,00	31426	426,00	29601	1.081,00
D25 - 3/4"	29572	429,00	31427	429,00	29602	1.090,00
D32 - 1"	29573	435,00	31428	435,00	29603	1.095,00
D40 - 1 1/4"	29574	444,00	31429	444,00	29604	1.106,00

	24 - 240 V AC / DC	Precio sin IVA	24 - 240 V AC / DC	Precio sin IVA
D50 - 1 1/2"	29585	595,00	29605	1.115,00
D63 - 2"	29586	624,00	29606	1.124,00
D75 - 2 1/2"	29587	921,00	29607	1.421,00
D90 - 3"	29588	1.154,00	29608	1.640,00
D110 - 4"	29589	1.671,00	29609	2.278,00

Alfanumérico de descuento: F02.

Actuador de 12V disponible bajo pedido

Válvulas de mariposa

Serie STD: Actuación Eléctrica



DESCRIPCIÓN

- Especialmente diseñada para piscinas comerciales - baterías automáticas para grandes litros.
- Mejor relación calidad-precio con la garantía del Sistema de Calidad Integral Cepex.
- Válvula fabricada en PVC-U; juntas en EPDM; eje en acero zincado - Libre de corrosión.
- Resistencia al impacto y a la radiación UV.
- Compatible con todos los standards de instalación - ISO/DIN, BSi, ANSI, JIS.
- Actuador multivoltaje (24-240 VAC-VDC) y grado deprotección IP67.

Código	Diámetro	PN	Pack estándar	Kg/Caja	Cantidad/Caja	Precio sin IVA	Código Alfanum
72267	63-75	10	C	3,9	1	772,00	F02
72268	90	10	D	4,6	1	782,00	F02
72269	110	10	E	7,2	1	866,00	F02
72270	125-140	10	E	8,5	1	1.123,00	F02
72273	160	10	E	11,6	1	1.395,00	F02
72274	200-225	10	-	15,5	1	1.528,00	F02
72275	250	6	-	-	-	2.161,00	F02
72276	315	6	-	-	-	2.348,00	F02

Válvulas de mariposa

(Compuerta PVC-U) Serie IND: Actuación Eléctrica

DESCRIPCIÓN

Válvulas de mariposa Serie IND PVC-U - eje en acero inoxidable

Alfanumérico de descuento: F02.

Actuador de 12V disponible bajo pedido



EPDM Perox

	Actuación eléctrica		Actuación eléctrica con bloque de seguridad	
	24 - 240 V AC / DC	Precio sin IVA	24 - 240 V AC / DC	Precio sin IVA
D63 - D75	30272	859,00	30286	1.263,00
D90	30273	876,00	30287	1.375,00
D110	30274	1.097,00	30288	1.571,00
D125 - D140	30275	1.500,00	30289	2.078,00
D160	30276	1.527,00	30290	2.102,00
D200 - D225	30277	1.934,00	30291	2.582,00
D250 - D280	30278	2.226,00	30292	3.025,00
D315	32742	2.571,00	32744	3.315,00

FPM

	Actuación eléctrica		Actuación eléctrica con bloque de seguridad	
	24 - 240 V AC / DC	Precio sin IVA	24 - 240 V AC / DC	Precio sin IVA
D63 - D75	30336	900,00	30350	1.391,00
D90	30337	926,00	30351	1.430,00
D110	30338	1.169,00	30352	1.642,00
D125 - D140	30339	1.616,00	30353	2.210,00
D160	30340	1.690,00	30354	2.284,00
D200 - D225	30341	2.109,00	30355	2.818,00
D250 - D280	30342	2.682,00	30356	3.390,00
D315	32749	3.057,00	32751	3.729,00

Pinza abierta



Código	Diámetro	PN	Pack estándar	Kg/Caja	Cantidad/Caja	Precio sin IVA	Código Alfanum
02132	20	-	B	2,2	500	0,52	F03
02133	25	-	B	2,1	350	0,54	F03
02134	32	-	B	2,2	225	0,69	F03
02135	40	-	B	2,1	150	0,81	F03
02136	50	-	C	4,6	150	1,02	F03
02137	63	-	C	3,5	100	1,19	F03
02138	75	-	C	4,9	80	1,56	F03
02139	90	-	C	5,2	50	1,81	F03
08908	110	-	C	4,2	35	3,48	F03
08909	125	-	C	4,4	30	3,93	F03
10955	140	-	C	3,6	15	4,25	F03
08910	160	-	C	4	15	5,20	F03
08911	200	-	C	3,8	10	6,37	F03
10957	225	-	C	2,8	4	10,13	F03

Pinza con cierre



Código	Diámetro	PN	Pack estándar	Kg/Caja	Cantidad/Caja	Precio sin IVA	Código Alfanum
02140	50	-	C	2,8	100	1,24	F03
02141	63	-	C	2,2	50	1,40	F03
02142	75	-	C	2,9	40	1,81	F03
02143	90	-	C	3,1	25	2,12	F03
08916	110	-	C	4,1	30	5,43	F03
08917	125	-	C	4,2	25	6,15	F03
10956	140	-	C	4,1	15	6,46	F03
08918	160	-	C	3,2	10	7,57	F03
08919	200	-	C	3,6	8	9,17	F03
10958	225	-	C	3,1	4	13,18	F03

Pestillo pinza



Código	Diámetro	PN	Pack estándar	Kg/Caja	Cantidad/Caja	Precio sin IVA	Código Alfanum
02144	50	-	C	2	350	0,27	F03
02145	63	-	C	2,2	250	0,27	F03
02146	75	-	B	1	90	0,36	F03
02147	90	-	D	2,5	144	0,41	F03
08912	110	-	B	0,7	42	2,34	F03
08913	125	-	D	4,6	180	2,57	F03
11300	140	-	D	4,5	108	2,68	F03
08914	160	-	C	1,7	32	2,77	F03
08915	200	-	D	3,3	50	3,28	F03
11301	225	-	D	2,5	20	3,55	F03

Disolvente limpiador



DESCRIPCIÓN

PVC-U / PVC-C

Código	Diámetro	PN	Pack estándar	Kg/Caja	Cantidad/Caja	Precio sin IVA	Código Alfanum
54740	125 cc	-	0,02	5	28	9,61	F01
02432	500 cc	-	0,02	8,1	15	13,82	F01
02431	1.000 cc	-	0,02	11	12	21,82	F01

Adhesivo PVC-U



Código	Diámetro	PN	Pack estándar	Kg/Caja	Cantidad/Caja	Precio sin IVA	Código Alfanum
02429	125 cc	-	0,02	5,6	30	6,71	F01
02430	250 cc c/pincel	-	0,02	9,3	28	12,07	F01
02427	500 cc	-	0,02	8	15	17,86	F01
09043	500 cc c/pincel	-	0,02	8,1	15	20,86	F01
02426	1.000 cc	-	0,02	13	12	30,05	F01
09044	1.000 cc c/pincel	-	0,02	12,8	12	35,52	F01

Adhesivo PVC-U con tapa válvula



Código	Diámetro	PN	Pack estándar	Kg/Caja	Cantidad/Caja	Precio sin IVA	Código Alfanum
60251	1.000 cc	-	0,02	13	12	26,81	F01

ADHESIVO, DISOLVENTE LIMPIADOR Y CINTA SELLANTE

Limpiador PVC-U AstralPool



DESCRIPCIÓN

Para tubería PVC-U

Código	Diámetro	PN	Pack estándar	Kg/Caja	Cantidad/Caja	Precio sin IVA	Código Alfanum
57685	500 cc	-	-	11,6	24	9,68	F01
57687	1000 cc	-	-	5,6	6	15,82	F01



Adhesivo PVC-BLUE AstralPool

DESCRIPCIÓN

Secado extra rápido para tuberías flexibles y rígidas de PVC.

Código	Diámetro	PN	Pack estándar	Kg/Caja	Cantidad/Caja	Precio sin IVA	Código Alfanum
68518	250 cc c/p	-	-	10,9	24	9,27	F01
68520	500 cc c/p	-	-	13,5	24	15,82	F01
68592	1000 cc c/p	-	-	12,9	12	26,64	F01
68594	1000 cc (sin pincel)	-	-	12,9	12	25,55	F01

ADHESIVO, DISOLVENTE LIMPIADOR Y CINTA SELLANTE

Adhesivo rápido PVC-U Bondtite



Código	Diámetro	PN	Pack estándar	Kg/Caja	Cantidad/Caja	Precio sin IVA	Código Alfanum
68595	250 cc w/b	-	-	10,0	36	11,75	F01
68596	500 cc w/b	-	-	13,5	24	16,82	F01
68597	1.000 cc w/b	-	-	13,3	12	25,64	F01



Adhesivo PVC-U TANGIT®

Código	Diámetro	PN	Pack estándar	Kg/Caja	Cantidad/Caja	Precio sin IVA	Código Alfanum
02434	500 cc w/p	-	0,02	7,4	12	60,20	F01
02433	1.000 cc	-	0,02	13,8	12	103,00	F01



TANGIT® UNILOCK Sellador roscas universal

Código	Diámetro	PN	Pack estándar	Kg/Caja	Cantidad/Caja	Precio sin IVA	Código Alfanum
67564	180M	-	-	5,2	40	42,40	F01



Cinta de PTFE

Código	Diámetro	PN	Pack estándar	Kg/Caja	Cantidad/Caja	Precio sin IVA	Código Alfanum
02435	12mm/12m/0,075	-	0,065	12,8	1.000	0,82	F01
02436	19mm/50m/0,15	-	0,074	21	250	8,75	F01

TUBERÍAS

Tubería rígida PVC-U



	Código	Diámetro	PN	metros/ barra	Kg/barra	barras / palé	Precio €/m sin IVA	Código Alfanum
D.40	02708-4M	Ø 40	10	4 m	1,4	200	3,60	F00
D.50	02709-25	Ø 50	10	2,5 m	1,38	170	5,95	F00
D.50	02709-4M	Ø 50	10	4 m	2,4	170	5,64	F00
D.63 PN-10	02710-25	Ø 63	10	2,5 m	2,5	116	9,43	F00
D.63 PN-16	02727-25	Ø 63	16	2,5 m	3,2	105	13,86	F00
D.63 PN-10	02710-4M	Ø 63	10	4 m	4	116	8,75	F00
D.75	02711-4M	Ø 75	10	4 m	5,03	154	12,64	F00
D.90	02712-4M	Ø 90	10	4 m	7,20	104	18,07	F00
D.110	02713-4M	Ø 110	10	4 m	8,7	76	22,32	F00
D.125	02714-4M	Ø 125	10	4 m	11,2	51	28,54	F00
D.140	02715-4M	Ø 140	10	4 m	14,12	45	35,77	F00
D.160	02716-4M	Ø 160	10	4 m	18,10	33	46,96	F00
D.200	02718-4M	Ø 200	10	4 m	27,82	20	71,54	F00



Cepexflex tubería semirrígida de PVC-U

DESCRIPCIÓN

Tubería semirrígida de PVC-U gris.

	Código	Diámetro	PN	Pack estándar	Peso Std en kg	Volumen estándar en m ³	Precio €/m sin IVA	Código Alfanum
Ø 16 mm	34587	Ø 16 mm	7	25	3,2	0,030	2,32	A04
Ø 16 mm	34586	Ø 16 mm	7	50	6,2	0,040	2,43	A04
Ø 20 mm	30754	Ø 20 mm	7	25	4,0	0,040	2,11	A04
Ø 20 mm	28570	Ø 20 mm	7	50	9,1	0,060	2,00	A04
Ø 25 mm	30755	Ø 25 mm	7	25	6,0	0,050	3,12	A04
Ø 25 mm	28571	Ø 25 mm	7	50	11,0	0,042	3,12	A04
Ø 32 mm	30756	Ø 32 mm	7	25	9,6	0,070	3,44	A04
Ø 32 mm	28572	Ø 32 mm	7	50	16,7	0,065	3,39	A04
Ø 40 mm	30757	Ø 40 mm	5	25	12,3	0,110	4,20	A04
Ø 40 mm	28573	Ø 40 mm	5	50	23,0	0,109	4,18	A04
Ø 50 mm	30758	Ø 50 mm	5	25	18,4	0,150	5,97	A04
Ø 50 mm	28574	Ø 50 mm	5	50	37,0	0,178	5,99	A04
Ø 63 mm	28575	Ø 63 mm	5	25	49,5	1,140	9,54	A04
Ø 75 mm	34588	Ø 75 mm	4	25	33,3	0,300	18,38	A04



Conforme a la norma EN ISO 3994:2014.
Homologación TÜV n. B 17 04 55285 007

TUBERÍAS

Fitt B-Active Flex· Tubería semirrígida

DESCRIPCIÓN

FITT B-Active Flex es el tubo para piscina que ofrece una "doble" seguridad con garantía y cobertura de seguro decenal, gracias a sus tecnologías amparadas por patente y a su trazabilidad que se mantiene indeleble con el tiempo. Diseño y fabricación totalmente Made in Italy.

- Se han realizado pruebas de prestaciones (mecánicas y químicas) tanto internamente como con la colaboración de la Universidad de Padua - Laboratorio DTG. Test Certificado por TÜV (acta de test n. MEC16173.00).
- Conforme a la Directiva Europea Re.(EU) 10/2011 para los simulantes A-B-C.
- Temperatura de uso -10°C/+60°C.
- Fórmula con contenido de ftalatos $\leq 0,1\%$

Tolerancias conformes a la norma UNI EN ISO 1307: 2008. Los productos termoplásticos están sujetos a deformación, a causa de la temperatura ambiente exterior, y a retracción; la tolerancia de la longitud es $\pm 5\%$.

CARACTERÍSTICAS

Código	Producto	Ø externo (mm)	Long del rollo (m)	Peso (kg/rollo)	Cant. (rollos/pal)	Dimensiones palé (mm)	Precio €/m sin IVA	Código Alfanum
69860	FITT B-ACTIVE FLEX Ø50 25m	50	25	19	12	800x1600xH1240	10,35	A04
69861	FITT B-ACTIVE FLEX Ø50 50m	50	50	37,5	8	800x1600xH1360	10,35	A04
69862	FITT B-ACTIVE FLEX Ø63 25m	63	25	24,5	6	1200x1000xH1280	13,51	A04

CARACTERÍSTICAS TÉCNICAS

Producto	Ø externo (mm)	Presión (bar)	Distribución de presión (bar)	Drenaje (m H ₂ O)	Radio curvatura (mm)	Rigidez anular (kN/m ²)
FITT B-ACTIVE FLEX Ø50	50	6	18	9	125	34
FITT B-ACTIVE FLEX Ø63	63	4	12	9	165	22



Conforme a la norma EN ISO 3994:2014.
Homologación TÜV n. B 17 04 55285 007

Fitt B-Active Rigid· Tubería rígida PVC-A

DESCRIPCIÓN

FITT B-Active Rigid es el tubo rígido de PVC-A realizado con tecnología Shock Wave caracterizado por una estructura de 3 capas que garantiza la resistencia del mismo ante los impactos, y cumple los métodos de prueba previstos por la norma EN ISO 1452. Resistente a los golpes debidos a desplazamientos inesperados y adaptable a los movimientos del terreno, FITT B-Active Rigid asegura la piscina desde la fase de construcción y durante toda su utilización.

CARACTERÍSTICAS

Código	Producto	Ø externo (mm)	Long barra (m)	Peso (kg/barra)	Cant. (barra/pal)	Dimensiones palé (mm)	Precio €/m sin IVA	Código Alfanum
73445	FITT B-ACTIVE RIGID Ø50 L2 PN10	50	2	1,09	252	210 x 120 x 77	6,92	F00
73446	FITT B-ACTIVE RIGID Ø50 L4 PN10	50	4	2,18	126	412 x 120 x 42,5	6,93	F00
73448	FITT B-ACTIVE RIGID Ø50 L2 PN16	50	2	1,33	252	212 x 120 x 77	8,54	F00
73449	FITT B-ACTIVE RIGID Ø50 L4 PN16	50	4	2,65	126	412 x 120 x 42,5	8,57	F00
73451	FITT B-ACTIVE RIGID Ø63 L4 PN10	63	4	2,77	90	412 x 120 x 42,5	10,55	F00

fitt b-active: resistente flexible seguro

FITT B-Active Flex : la nueva tecnología EVO TECH hace que la manguera flexible sea 6 veces más resistente que las otras mangueras al fenómeno de las grietas, según la norma EN ISO 3994, y la protege manteniendo inalteradas las características de elevada flexibilidad y estrecho radio de curvado.

FITT B-Active Rigid : la tecnología SHOCK WAVE hace que el tubo rígido sea 40 veces más resistente a los golpes respecto al mínimo prescrito por la norma EN ISO 1452, ideal para la instalación incluso con las temperaturas más bajas.

Las mangueras y los tubos FITT B-Active Flex & Rigid se pueden integrar perfectamente en cualquier proyecto asegurando la máxima seguridad, resistencia y duración.

bactive.fitt.com
FITT.com



* FITT ofrece una garantía de 10 años y una cobertura de seguro decenal específica

FITT
B-Active
Flex



FITT
B-Active
Rigid



EVO
TECH

FITT
B-Active
Flex

FITT
B-Active
Rigid

fitt®

Proyecto Cram

Con FITT Revix, Fitt apoya a la Fundació Fluidra en la protección y recuperación de animales marinos.

Fundació
FLUIDRA
Llegat Joan Planes





MATERIAL EXTERIOR PISCINA

ASTRALPOOL 

AQUA SPHERE

85 ACCESO PISCINA - ESCALERAS

- 85 Modelo Plascoat®
- 86 Modelo Elegance
- 86 Modelo Komfi
- 87 Modelo Muro
- 88 Modelo Standard
- 89 Modelo Mixto
- 90 Modelo asimétrico y de fácil acceso
- 92 Barandillas y parte inferior
- 94 Accesorios, anclajes y agarraderas

97 TRAMPOLINES Y PLATAFORMAS DE SALTO

- 97 Palancas de saltos
- 98 Plataformas

99 TOBOGANES

100 ASTRALPOOL BIKE

- 101 Iguazu

101 DUCHAS

- 102 Pluvium
- 103 Niágara
- 106 Chrome
- 108 Angel
- 110 Duchas temporizadas
- 111 Complementos
- 113 Loire

114 CAÑONES Y CASCADAS

118 REJILLA DEL CANAL DESBORDANTE

124 REJILLA DEL CANAL DESBORDANTE - ACCESORIOS

 **ZODIAC**®

126 CAÑONES Y CASCADAS

NAUTICA

128 NAUTICA SEASCOOTERS

- 128 Travel Series
- 129 Inmersión Profesional
- 130 Buceo Recreativo

ESCALERAS DE ACERO INOXIDABLE CON TECNOLOGÍA PLASCOAT®

LA SOLUCIÓN PERFECTA
PARA PISCINAS DE AGUA
SALADA



Pioneros en el mercado en el uso del revestimiento Plascoat®, que se suele utilizar en los entornos más extremos.



**MAYOR
RESISTENCIA
A LA CORROSIÓN**



**PASAMANOS EN
TUBO DE Ø 43 MM**

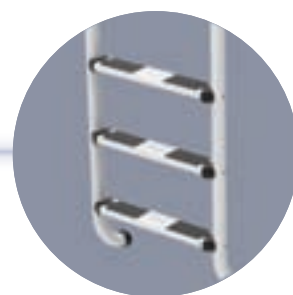

**PELDAÑOS
ANTIDESLIZANTES
ESPECIALES**

Escaleras con tecnología Plascoat®



- + Tratamiento especial para lograr una mayor resistencia en piscinas de electrólisis salina y evitar la corrosión y el óxido.
- + Escalera para piscina enterrada. Idónea para piscinas nuevas y rejuvenecimiento de escaleras.
- + Pasamanos en tubo de acero inoxidable (Ø 43 mm).
- + Peldaños con un diseño antideslizante especial que garantiza la seguridad.
- + Suministradas con anclajes de fijación, previstos para conexión a toma equipotencial.
- + Tapeta embellecedora.

DESCRIPCIÓN

Escaleras en AISI-304L con revestimiento Plascoat® para ofrecer una mayor resistencia a la corrosión.

	Código	Pack estándar	Peso Std en kg	Volumen estándar en m³	Precio sin IVA	Código Alfanum.
Escalera de 3 peldaños	76161	1	11.5	0.08	407,00	A07
Escalera de 4 peldaños	76162	1	14	0.08	459,00	A07

CARACTERÍSTICAS TÉCNICAS

Peldaños	A	B	C	D	E	F
3	618	620	260	960	148	500
4	618	620	260	1220	148	500

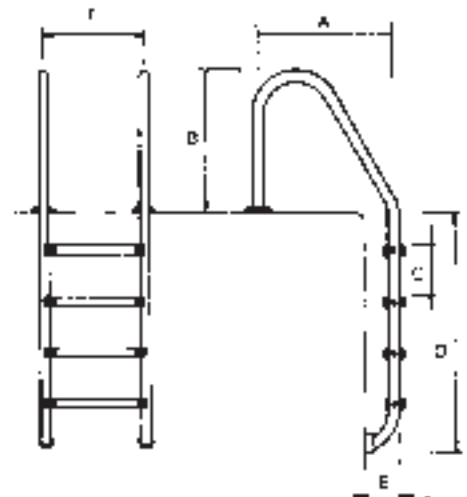

ESCALERAS RESISTENTES A LA CORROSIÓN Y EL ÓXIDO PARA PISCINAS TRATADAS CON CLORACIÓN SALINA

	AISI 304L	AISI 316L	AISI 304L + Recubrimiento
			
Descripción	Elección práctica y económica para la mayor parte de ambientes	Acero inox 304 con adición de molibdeno que aporta una Resistencia extra frente al cloro	Recubrimiento altamente duradero que brinda protección contra la corrosión a largo plazo para el metal en los entornos más exigentes
Nivel de resistencia*	Bajo	Medio	Medio-alto
Mantenimiento necesario	Alto, para evitar la corrosión	Medio	Medio-bajo
Díametro Ø	43 mm	43 mm	43 mm
Garantía	3 años	3 años	3 años



ENLACE A VÍDEO SOBRE MANTENIMIENTO DE ELEMENTOS DE ACERO INOXIDABLE

* El acero inoxidable debe contener al menos un 10,5 % de cromo. Según el grado, puede contener niveles de cromo mucho más altos e ingredientes de aleación adicionales.

Elegance

MATERIAL
EXTERIOR
PISCINA



Cumple con la norma
EN 16582-1:2015

DESCRIPCIÓN

Escalera de diseño y estilo elegante con barras verticales que facilitan el acceso a la piscina. Fabricada en acero inoxidable AISI 316L y con 2 anclajes, incorpora un primer peldaño doble con material antideslizante para una mayor seguridad y confort del bañista. Existe en 3 o 4 peldaños. Para conectar la toma de tierra usa las fijaciones equipotenciales 73318 o 73319.

	Código	Pack estándar	Peso Std en kg	Volumen estándar en m ³	Precio sin IVA	Código Alfanum.
Escaleras Elegance						
2 peldaños + 1 peldaño seguridad	45782	1	14	0.089	549,00	A07
3 peldaños + 1 peldaño seguridad	45783	1	15	0.089	569,00	A07

CARACTERÍSTICAS TÉCNICAS

Referencia	Peldaños	A	B
45782	2 + 1 seguridad	960	2430
45783	3 + 1 seguridad	1220	2690

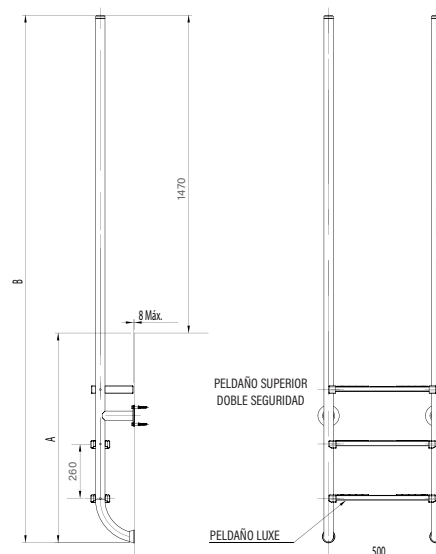

Cumple con la norma
EN 16582-1:2015

Komfi

DESCRIPCIÓN

Estas escaleras estándar cuentan con pasamanos de Ø43 mm, tubos de inox AISI-316L pulido y peldaños de polipropileno. Sus peldaños de plástico garantizan una sensación agradable cuando el usuario las pisa y también evita la posibilidad de resbalarse.

Dimensiones: basadas en las escaleras Standard para uso residencial.

	Código	Pack estándar	Peso Std en kg	Volumen estándar en m ³	Precio sin IVA	Código Alfanum.
2 peldaños	73147	1	9.8	0.066	639,00	A01
3 peldaños	73148	1	13	0.076	734,00	A01
4 peldaños	73149	1	14	0.086	828,00	A01
5 peldaños	73150	1	15	0.097	937,00	A01

Modelo Muro



- Escalera para piscinas enterradas.
- Pasamanos en tubo Ø 43 mm de acero inoxidable.
- Peldaños en acero inoxidable. Su diseño antideslizante especial garantiza la seguridad.
- Suministradas con anclajes de fijación, previstos para conexión a toma equipotencial.
- Tapeta embellecedora.

CARACTERÍSTICAS TÉCNICAS

Peldaños	A	B	C	D	E	F
2	318	620	260	700	148	500
3	318	620	260	960	148	500
4	318	620	260	1220	148	500
5	318	620	260	1480	148	500

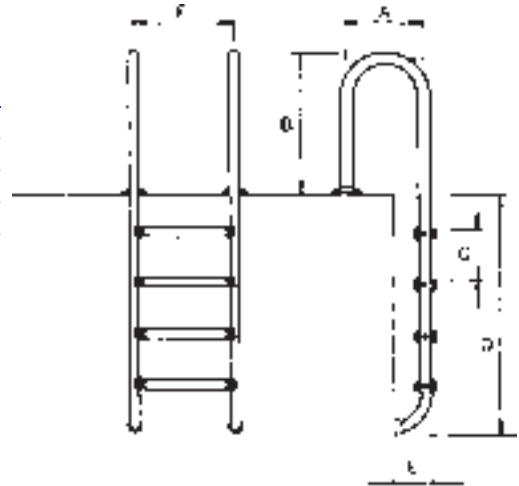

Cumple con la norma
EN 16582-1:2015



Pasamanos Muro con peldaños modelo Luxe

DESCRIPCIÓN

Pasamanos y peldaños AISI-316L.

	Código	Pack estándar	Peso Std en kg	Volumen estándar en m ³	Precio sin IVA	Código Alfanum.
Escalera de 2 peldaños	05480	1	9.0	0.05	580,00	A01
Escalera de 3 peldaños	05481	1	10.5	0.06	669,00	A01
Escalera de 4 peldaños	05482	1	12.4	0.06	763,00	A01
Escalera de 5 peldaños	05483	1	13.7	0.07	858,00	A01



Pasamanos Muro con peldaños modelo Standard

DESCRIPCIÓN

Pasamanos y peldaños AISI-304L.

	Código	Pack estándar	Peso Std en kg	Volumen estándar en m ³	Precio sin IVA	Código Alfanum.
Escalera de 2 peldaños	05492	1	9.0	0.05	383,00	A01
Escalera de 3 peldaños	05493	1	12.7	0.06	415,00	A01
Escalera de 4 peldaños	05494	1	14.8	0.06	479,00	A01
Escalera de 5 peldaños	05495	1	13.6	0.07	558,00	A01

¡¡Importante!! Las escaleras construidas en acero inoxidable AISI-304 no se recomiendan en piscinas tratadas con electrolisis salina ni tampoco en piscinas que estén cerca de la costa (<2km de la costa)

Modelo Standard



- Escalera para piscinas enterradas.
- Pasamanos en tubo Ø 43 mm de acero inoxidable.
- Peldaños en acero inoxidable. Su diseño antideslizante especial garantiza la seguridad.
- Suministradas con anclajes de fijación, previstos para conexión a toma equipotencial.
- Tapeta embellecedora.

CARACTERÍSTICAS TÉCNICAS

Peldaños	A	B	C	D	E	F
2	618	620	260	700	148	500
3	618	620	260	960	148	500
4	618	620	260	1220	148	500
5	618	620	260	1480	148	500

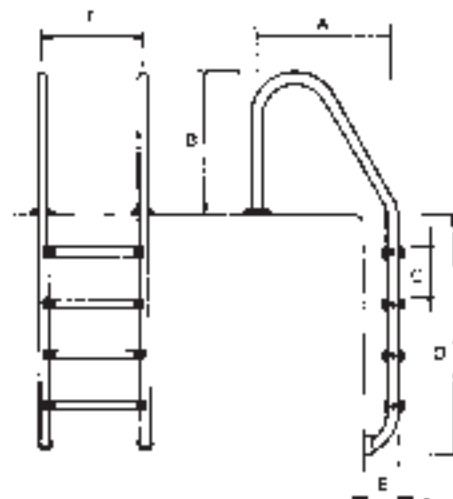

Cumple con la norma
EN 16582-1:2015

Opcional: medidas
americanas sin anclaje
y con opción peldaño de
plástico.



Pasamanos Standard

con peldaños modelo Luxe

DESCRIPCIÓN

Pasamanos y peldaños AISI-316L.

	Código	Pack estándar	Peso Std en kg	Volumen estándar en m ³	Precio sin IVA	Código Alfanum.
Escalera de 2 peldaños	05476	1	9.8	0.07	580,00	A01
Escalera de 3 peldaños	05477	1	11.5	0.08	669,00	A01
Escalera de 4 peldaños	05478	1	14.0	0.08	763,00	A01
Escalera de 5 peldaños	05479	1	15.0	0.10	858,00	A01



Pasamanos Standard

con peldaños modelo Standard

DESCRIPCIÓN

Pasamanos y peldaños AISI-304L.

	Código	Pack estándar	Peso Std en kg	Volumen estándar en m ³	Precio sin IVA	Código Alfanum.
Escalera de 2 peldaños	05488	1	9.6	0.07	383,00	A01
Escalera de 3 peldaños	05489	1	12.0	0.08	415,00	A01
Escalera de 4 peldaños	05490	1	15.0	0.09	479,00	A01
Escalera de 5 peldaños	05491	1	15.0	0.09	558,00	A01

¡¡Importante!! Las escaleras construidas en acero inoxidable AISI-304 no se recomiendan en piscinas tratadas con electrolisis salina ni tampoco en piscinas que estén cerca de la costa (<2km de la costa)

Modelo Mixto



- Escalera para piscinas enterradas.
- Pasamanos en tubo Ø 43 mm de acero inoxidable.
- Peldaños en acero inoxidable. Su diseño antideslizante especial garantiza la seguridad.
- Suministradas con anclajes de fijación, previstos para conexión a toma equipotencial.
- Tapeta embellecedora.

CARACTERÍSTICAS TÉCNICAS

Peldaños	A	B	C	D	E	F	G
2	318	620	260	700	148	500	491
3	318	620	260	960	148	500	491
4	318	620	260	1220	148	500	491
5	318	620	260	1480	148	500	491

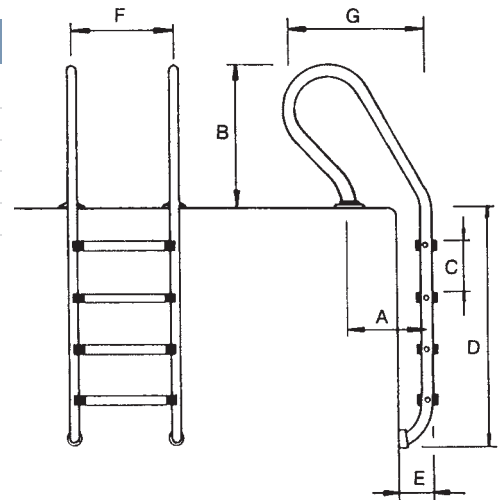

Cumple con la norma EN 16582-1:2015



Pasamanos Mixto con peldaños modelo Luxe

DESCRIPCIÓN

Pasamanos y peldaños AISI-316L.

	Código	Pack estándar	Peso Std en kg	Volumen estándar en m ³	Precio sin IVA	Código Alfanum.
Escalera de 2 peldaños	05484	1	9.7	0.07	580,00	A01
Escalera de 3 peldaños	05485	1	11.5	0.08	668,00	A01
Escalera de 4 peldaños	05486	1	12.6	0.09	763,00	A01
Escalera de 5 peldaños	05487	1	14.8	0.09	858,00	A01



Pasamanos Mixto con peldaños modelo Standard

DESCRIPCIÓN

Pasamanos y peldaños AISI-304L.

	Código	Pack estándar	Peso Std en kg	Volumen estándar en m ³	Precio sin IVA	Código Alfanum.
Escalera de 2 peldaños	05496	1	9.7	0.07	383,00	A01
Escalera de 3 peldaños	05497	1	11.4	0.08	415,00	A01
Escalera de 4 peldaños	05498	1	15.3	0.09	479,00	A01
Escalera de 5 peldaños	05499	1	14.8	0.10	558,00	A01

Modelo asimétrico y de fácil acceso

Standard modelo asimétrico

DESCRIPCIÓN

Escaleras con pasamanos estándar para piscinas enterradas. Pasamanos fabricados en tubo de acero inoxidable pulido (Ø 43 mm). Peldaños en acero inoxidable con superficie antideslizante. Su cuidado diseño ayuda a reducir el riesgo de resbalones o cortes. Suministradas con anclajes de fijación y conexión a toma equipotencial. Pasamanos y peldaños AISI-316L.

	Código	Pack estándar	Peso Std en kg	Volumen estándar en m ³	Precio sin IVA	Código Alfanum.
1 peldaño "Luxe" + 1 peldaño seguridad	19938	1	13.0	0.07	554,00	A07
2 peldaños "Luxe" + 1 peldaño seguridad	19939	1	13.9	0.08	621,00	A07
3 peldaños "Luxe" + 1 peldaño seguridad	19940	1	15.8	0.10	701,00	A07
4 peldaños "Luxe" + 1 peldaño seguridad	19941	1	17.0	0.10	773,00	A07

CARACTERÍSTICAS TÉCNICAS

Código	Peldaños	A	B
19938	2	1450	700
19939	3	1710	960
19940	4	1970	1220
19941	5	2230	1480

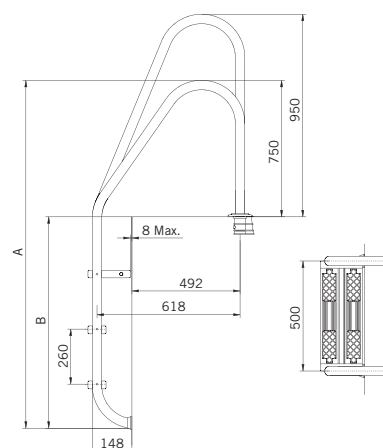

Cumple con las normas
EN 13451-1
EN 13451-2



Mixto modelo asimétrico

DESCRIPCIÓN

Escaleras con pasamanos modelo Mixto, para piscinas enterradas, fabricadas en tubo Ø 43 mm de acero inoxidable acabado pulido brillante. Su cuidado diseño garantiza seguridad contra todo tipo de deslizamientos o cortes. Suministradas con anclajes de fijación, previstos para conexión a toma equipotencial. Pasamanos y peldaños LUXE en AISI-316L.

	Código	Pack estándar	Peso Std en kg	Volumen estándar en m ³	Precio sin IVA	Código Alfanum.
2 peldaños "Luxe" + 1 peldaño seguridad	19943	1	14.0	0.08	649,00	A07
3 peldaños "Luxe" + 1 peldaño seguridad	19944	1	15.6	0.09	730,00	A07
4 peldaños "Luxe" + 1 peldaño seguridad	19945	1	17.5	0.10	807,00	A07

CARACTERÍSTICAS TÉCNICAS

Código	Peldaños	A	B
19943	3	1710	960
19944	4	1970	1220
19945	5	2230	1480

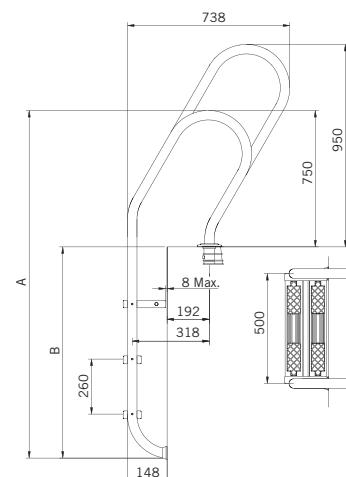

Cumple con las normas
EN 13451-1
EN 13451-2



Modelo asimétrico y de fácil acceso

Modelo de acceso fácil



DESCRIPCIÓN

Ancho de escalera: 500 mm. Pasamanos fabricados en tubo (Ø 43 mm) de acero inoxidable acabado pulido brillante. Con anclajes de fijación, previstos para conexión a toma equipotencial. Acabado pulido. Suministradas con anclaje de fijación, previstos para conexión a toma equipotencial. Peldaños y pasamanos antideslizantes en acero inox AISI-316L pulido brillante.

	Código	Pack estándar	Peso Std en kg	Volumen estándar en m ³	Precio sin IVA	Código Alfanum.
Escalera de 3 peldaños	07782	1	21.6	0.145	873,00	A07
Escalera de 4 peldaños	11979	1	25.9	0.202	1.017,00	A07

CARACTERÍSTICAS TÉCNICAS

Código	Peldaños	A	B	C	D	E	F
07782	3	1835	750	260	243	490	500
11979	4	2085	750	260	243	490	500

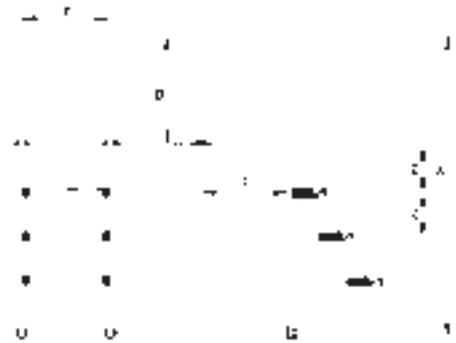

Piscina elevada

Escalera de seguridad con plataforma

DESCRIPCIÓN

Escalera fabricada en tubo Ø43 de acero inoxidable AISI-304L acabado pulido brillante y peldaños de plástico.

Peldaños y plataforma plástico color blanco. Peldaños y plataforma antideslizantes. Acceso seguro a la piscina. Carga máxima escalera: 150 kg.

	Código	Pack estándar	Peso Std en kg	Volumen estándar en m ³	Precio sin IVA	Código Alfanum.
Para piscina elevada de altura						
1 m	67656	1	-	-	562,00	A07
1,20 o 1,35 m	67657	1	-	-	590,00	A07
1,50 m	67658	1	-	-	654,00	A07



Cumple con la norma EN 16582-1:2015

CARACTERÍSTICAS TÉCNICAS

Código	Peldaños	A	B	C	D	E	F	G	H	I	J	K
67656	3	1856	1204	400	317	1000	400	317	1433	344	506	797
67657	4	2094	1442	350	285	1350	350	285	1644	344	506	808
67658	5	2378	1727	350	285	1500	350	285	1899	344	506	805

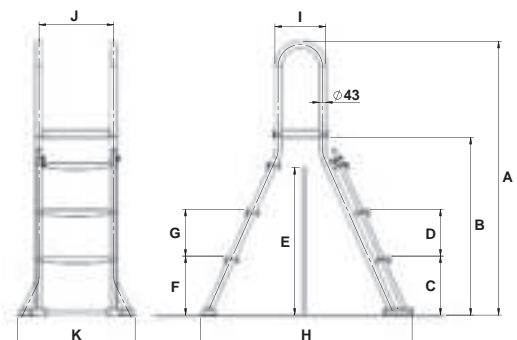

¡Importante!! Las escaleras construidas en acero inoxidable AISI-304 no se recomiendan en piscinas tratadas con electrolisis salina ni tampoco en piscinas que estén cerca de la costa (<2km de la costa)

Barandillas y parte inferior

Modelo Paralelo

DESCRIPCIÓN

Juego de 2 pasamanos en tubo Ø 43 mm de acero inox AISI-316L pulido brillante. Para fijación con anclajes cód. 00143 (no incluidos en el suministro, ver página 95).

	Código	Pack estándar	Peso Std en kg	Volumen estándar en m³	Precio sin IVA	Código Alfanum.
Modelo Paralelo	00110	1	10,0	0,11	570,00	A07



Modelo Asimétrico

DESCRIPCIÓN

Juego de 2 pasamanos en tubo Ø 43 mm de acero inox AISI-316L pulido. Para fijación con anclajes cód. 00143 (no incluidos, ver página 95).

	Código	Pack estándar	Peso Std en kg	Volumen estándar en m³	Precio sin IVA	Código Alfanum.
Modelo Asimétrico	00111	1	10,1	0,14	545,00	A07



Salidas anclaje exterior / interior

DESCRIPCIÓN

En inox AISI-316L pulido. Ø 43 mm.

	Código	Pack estándar	Peso Std en kg	Volumen estándar en m³	Precio sin IVA	Código Alfanum.
Para empotrar						
2 unidades. Long. 1220 mm	00034	1	11,4	0,14	437,00	A07
2 unidades. Long. 1524 mm	00035	1	13,0	0,16	458,00	A07
Con pletinas (juntas elásticas, tacos anclaje y tornillos)						
2 unidades. Long. 1220 mm	00036	1	11,4	0,14	585,00	A07
2 unidades. Long. 1524 mm	00037	1	13,0	0,16	629,00	A07

Otras dimensiones disponibles bajo pedido



Pasamanos anclado en el exterior

DESCRIPCIÓN

En inox AISI-316L pulido (1 ud.). Ø 43 mm.

	Código	Pack estándar	Peso Std en kg	Volumen estándar en m³	Precio sin IVA	Código Alfanum.
Para empotrar	07780	1	6,7	0,118	252,00	A07
Con pletinas (juntas elásticas, tacos y tornillos)	07781	1	6,7	0,118	293,00	A07



Cumple con la norma EN 13451-1 EN 13451-2



Escaleras y salidas a medida.
Bajo pedido puede fabricarse cualquier tipo de escaleras, salidas y pasamanos en acero inoxidable AISI-304L y AISI-316L que se adapten a sus necesidades.

Barandillas y parte inferior

Modelo 800 × 800 mm



DESCRIPCIÓN

Juego de 2 pasamanos en tubo Ø 43 mm de acero inox AISI-316L pulido brillante. Las salidas de piscina con pletinas se suministran con juntas elásticas, tacos y tornillos.

	Código	Pack estándar	Peso Std en kg	Volumen estándar en m ³	Precio sin IVA	Código Alfanum.
Fijación mediante pletina	05541	1	9,27	0,10	539,00	A07
Fijación para empotrar	05540	1	8,40	0,10	423,00	A07

Modelo 470 × 800 mm



DESCRIPCIÓN

Juego de 2 pasamanos en tubo Ø 43 mm de acero inox AISI-316L pulido brillante. Las salidas de piscina con pletinas se suministran con juntas elásticas, tacos y tornillos.

	Código	Pack estándar	Peso Std en kg	Volumen estándar en m ³	Precio sin IVA	Código Alfanum.
Fijación mediante pletina	05542	1	6,97	0,08	474,00	A07

Modelo 470 × 800 mm con pletina rectangular



DESCRIPCIÓN

Juego de 2 pasamanos en tubo Ø 43 mm de acero inox AISI-316L pulido brillante. Las salidas de piscina con pletinas se suministran con tacos y tornillos.

	Código	Pack estándar	Peso Std en kg	Volumen estándar en m ³	Precio sin IVA	Código Alfanum.
Fijación mediante pletina	05543	1	7,6	0,08	482,00	A07

Modelo Crossover con pletina rectangular



DESCRIPCIÓN

Juego de 2 pasamanos en tubo Ø 43 mm de acero inox AISI-316L pulido brillante. Las salidas de piscina con pletinas se suministran con tacos y tornillos.

	Código	Pack estándar	Peso Std en kg	Volumen estándar en m ³	Precio sin IVA	Código Alfanum.
Fijación mediante pletina	05544	1	8,46	0,18	586,00	A07

Barandillas y parte inferior

Escaleras partidas - Parte inferior

DESCRIPCIÓN

Peldaños y pasamanos Ø 43 mm en acero inox AISI-316L pulido brillante. Fijación con pletinas, juntas elásticas, tacos y tornillos. Para conectar la toma de tierra usar las fijaciones equipotenciales 73318 o 73319.

	Código	Pack estándar	Peso Std en kg	Volumen estándar en m ³	Precio sin IVA	Código Alfanum.
2 peldaños "Luxe"	01456	1	5,0	0,04	376,00	A07
3 peldaños "Luxe"	01457	1	6,3	0,04	437,00	A07
4 peldaños "Luxe"	01458	1	7,7	0,05	532,00	A07
5 peldaños "Luxe"	01459	1	9,2	0,07	673,00	A07



Cumple con la norma
EN 16582-1:2015

Escaleras partidas parte inferior

DESCRIPCIÓN

Según normativa europea EN 13451-1 y EN 13451-2. Peldaños y pasamanos Ø 43 mm en acero inox AISI-316L pulido brillante. Se complementan combinándolas con cualquier modelo de salidas. Fijación con pletinas, juntas elásticas, tacos anclaje y tornillos. Para conectar la toma de tierra necesitará dos fijaciones equipotenciales código 73318 o 73319, vendidas por separado.

	Código	Pack estándar	Peso Std en kg	Volumen estándar en m ³	Precio sin IVA	Código Alfanum.
1 peldaño "Luxe" + 1 peldaño seguridad	08090	1	6,0	0,04	374,00	A07
2 peldaño "Luxe" + 1 peldaño seguridad	08091	1	7,6	0,04	431,00	A07
3 peldaño "Luxe" + 1 peldaño seguridad	08092	1	9,0	0,05	489,00	A07
4 peldaño "Luxe" + 1 peldaño seguridad	08093	1	10,5	0,07	568,00	A07



Cumple con la norma
EN 16582-1:2015

*** 1 año adicional de garantía.** Para más información consulta el certificado de garantía del manual.

Accesorios, anclajes y agarraderas

Peldaño de seguridad

con doble superficie antideslizante

DESCRIPCIÓN

Acero inoxidable AISI-316L con acabado pulido brillante. Para todos los modelos de escalera para piscina enterrada.

	Código	Pack estándar	Peso Std en kg	Volumen estándar en m ³	Precio sin IVA	Código Alfanum.
Peldaño de seguridad	70662	1	2,05	0,003	168,80	A07



Accesorios, anclajes y agarraderas



Anclaje

DESCRIPCIÓN

En material plástico, con conexión a circuito equipotencial.

	Código	Pack estándar	Peso Std en kg	Volumen estándar en m ³	Precio sin IVA	Código Alfanum.
Para tubo Ø 43 mm.	00042	50	7,0	0,03	16,38	A01
Para tubo Ø 48 mm.	07661	-	-	-	22,92	A01

Anclajes articulados



00043

08727



DESCRIPCIÓN

En acero inoxidable AISI-304L pulido para escalera tubo Ø 43 mm.

	Código	Pack estándar	Peso Std en kg	Volumen estándar en m ³	Precio sin IVA	Código Alfanum.
Anclaje articulado sin pletina	00043	1	0,93	0,002	211,00	A01
con pletina	08727	1	1,0	0,002	214,00	A01

Anclaje desmontable con pletina



DESCRIPCIÓN

En acero inoxidable AISI-316L pulido para tubo Ø 43 mm, con juntas elásticas, tacos y tornillos.

	Código	Pack estándar	Peso Std en kg	Volumen estándar en m ³	Precio sin IVA	Código Alfanum.
Conjunto de 2 anclajes	07331	1	1,00	0,003	141,10	A01

Anclaje fijación con tornillos



DESCRIPCIÓN

En acero inoxidable pulido AISI-316L. Para tubo de Ø 43 mm.

	Código	Pack estándar	Peso Std en kg	Volumen estándar en m ³	Precio sin IVA	Código Alfanum.
Anclaje	00143	2	1,2	0,003	202,50	A07

Tope articulado



DESCRIPCIÓN

En material plástico, articulado mediante rótula de bola. Recomendado para piscinas con liner.

	Código	Pack estándar	Peso Std en kg	Volumen estándar en m ³	Precio sin IVA	Código Alfanum.
Para tubo Ø 43 mm.	00045	50	12,6	0,03	16,30	A01
Para tubo Ø 28 mm.	00046	50	14,0	0,03	16,15	A01

Accesorios, anclajes y agarraderas

Agarraderas de inox



DESCRIPCIÓN

Tubos de Inox AISI-316L pulido de Ø 43 mm. Con pletinas (se incluyen juntas elásticas, tacos y tornillos).

	Código	Pack estándar	Peso Std en kg	Volumen estándar en m³	Precio sin IVA	Código Alfanum.
Longitud 0,5 m	00051	2	2,8	0,02	152,50	A07
Longitud 1 m	00052	2	4,3	0,04	190,10	A07
Longitud 2 m	00053	2	7,9	0,09	255,00	A07
Longitud 2,5 m	00054	2	9,5	0,11	289,00	A07

Agarradera simple



DESCRIPCIÓN

Tubos de Inox AISI-316L pulido de Ø 43 mm.

	Código	Pack estándar	Peso Std en kg	Volumen estándar en m³	Precio sin IVA	Código Alfanum.
Con pletinas (incluye juntas elásticas, tornillos y tacos).	00056	1	2,09	0,01	60,80	A07

Fijación equipotencial



DESCRIPCIÓN

La finalidad de este accesorio para escaleras es resolver el problema de no tener la posibilidad de conectar una toma de tierra a escaleras que no tienen una fijación a la playa de la piscina, como: Escaleras Elegance y partidas - artículos 45782, 45783, 01456, 01457, 01458, 01459, 08090, 08091 y 08092.

La normativa obliga a conectar las escaleras metálicas a tomas de tierra para tener unas conexiones eléctricas idóneas. Además, es muy recomendable para evitar la corrosión.

Fijación equipotencial para escaleras, fabricada en inox AISI-304L y comercializada para piscinas de hormigón y de liner. Las fijaciones están formadas por una base empotrada en el suelo, una arandela, tornillos y la conexión equipotencial.

Cada escalera necesita 2 unidades.

	Código	Pack estándar	Peso Std en kg	Volumen estándar en m³	Precio sin IVA	Código Alfanum.
Piscinas de hormigón	73318	1	0,45	0,002	65,90	A01
Piscinas de liner	73319	1	0,50	0,002	140,40	A01

Pulidor y abrillantador de acero inox.



DESCRIPCIÓN

Descalcificador y desengrasante adecuado para todo tipo de superficies de acero inoxidable.

	Código	Pack estándar	Peso Std en kg	Volumen estándar en m³	Precio sin IVA	Código Alfanum.
Astral-604 (Paso 1: Pulidor) 750 ml	72847	12 u.	13	0,017	12,41	A04
Astral-605 (Paso 2: Abrillantador) 750 ml	72848	12 u.	9,4	0,017	28,85	A04

¡¡Importante!!

Recuerde como premisa fundamental para la conservación del acero inoxidable: Cuanto más lisa, pulida y limpia se mantiene la superficie del acero inoxidable, más estable es su resistencia a la oxidación.

Trampolín flexible Dynamic



DESCRIPCIÓN

Trampolín de gran anchura, fabricado en resina de poliéster y fibra de vidrio. Inalterable a la degradación de los rayos UV y a los agentes atmosféricos. Grabado antideslizante en toda la superficie. Suministrado con anclaje.

	Código	Pack estándar	Peso Std en kg	Volumen estándar en m ³	Precio sin IVA	Código Alfanum.
Longitud 1,61 m. Ancho 0,46 m	21392	1	22.0	0.335	1.091,00	A07

Palanca 1200 Dynamic



DESCRIPCIÓN

Trampolín de gran anchura, fabricado en resina de poliéster y fibra de vidrio. Inalterable a la degradación de los rayos UV y a los agentes atmosféricos. Grabado antideslizante en toda la superficie. Se suministra con anclajes.

	Código	Pack estándar	Peso Std en kg	Volumen estándar en m ³	Precio sin IVA	Código Alfanum.
Longitud 1,20 m. Ancho 0,40 m	20090	1	20.0	0.325	1.070,00	A07

Palanca de saltos Dynamic



DESCRIPCIÓN

Trampolín de gran anchura, fabricado en resina de poliéster y fibra de vidrio, con grabado antideslizante. Barandillas y soportes fabricados en acero inoxidable mate. Se suministra con anclajes.

	Código	Pack estándar	Peso Std en kg	Volumen estándar en m ³	Precio sin IVA	Código Alfanum.
Longitud 2 m Ancho 0,60 m	23199	1	50.0	1.585	3.528,00	A07
Longitud 2,30 m Ancho 0,60 m	23200	1	52.0	1.585	3.683,00	A07

Modelo Dolphin



DESCRIPCIÓN

Trampolín elástico de poliéster y FV, color azul claro. Se suministra con anclajes.

	Código	Pack estándar	Peso Std en kg	Volumen estándar en m ³	Precio sin IVA	Código Alfanum.
Longitud 1,6 m. Altura 0,35 m	00076	1	22.0	0.138	1.037,00	A07

Modelo Ballesta

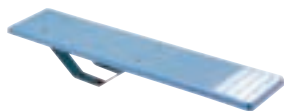

DESCRIPCIÓN

Trampolín ballesta de poliéster y FV, color azul claro. Soporte ballesta de acero galvanizado. Se suministra con anclajes.

	Código	Pack estándar	Peso Std en kg	Volumen estándar en m ³	Precio sin IVA	Código Alfanum.
Longitud 1,8 m Altura 0,25 m Ancho 0,4 m	00077	1	27.0	0.084	1.273,00	A07
Longitud 1,4 m Altura 0,25 m Ancho 0,4 m	00078	1	25.0	0.072	1.030,00	A07

Modelo Elevado



DESCRIPCIÓN

Trampolín con la pista de color azul claro y pie color marfil laminados en poliéster y FV. Con 2 barandillas en acero inox. Peldaño y palanca antideslizante. Se suministra con anclajes.

	Código	Pack estándar	Peso Std en kg	Volumen estándar en m ³	Precio sin IVA	Código Alfanum.
Longitud 2 m Altura 0,55 m Ancho 0,4 m	00068	1	38.0	0.850	2.192,00	A07
Longitud 2,5 m Altura 0,75 m Ancho 0,46 m	00069	1	68.0	1.380	3.039,00	A07

Plataforma

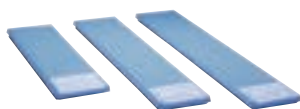

DESCRIPCIÓN

En poliéster y FV color azul cielo con grabado antideslizante. No se suministran anclajes.

	Código	Pack estándar	Peso Std en kg	Volumen estándar en m ³	Precio sin IVA	Código Alfanum.
Anchura 0,40 m						
Longitud 1,4 m	00060	1	13.0	0.036	549,00	A07
Longitud 1,8 m	00061	1	16.0	0.046	655,00	A07
Longitud 2,0 m	00062	1	18.0	0.050	689,00	A07
Longitud 2,3 m	00063	1	22.0	0.060	835,00	A07
Ancho 0,46 m						
Longitud 2,5 m	00064	1	31.0	0.080	1.256,00	A07
Longitud 3,2 m	00065	1	46.0	0.100	1.721,00	A07



Soporte para plataformas



DESCRIPCIÓN

En acero inox AISI-304L pulido brillante, con tornillos fijación plataforma.

	Código	Pack estándar	Peso Std en kg	Volumen estándar en m ³	Precio sin IVA	Código Alfanum.
Para plataformas hasta 2,30 m	14586	1	8.0	0.040	354,00	A07
Para plataformas de 2,50 a 3,20 m	72594	1	8.4	0.102	572,00	A07



TOBOGANES

Modelo Pranaslide



DESCRIPCIÓN

Pista y escalera en poliéster y FV color azul claro. Barandillas en aluminio pintado blanco. Equipado con toma de agua para facilitar el deslizamiento. Se suministra con anclajes.

	Código	Pack estándar	Peso Std en kg	Volumen estándar en m ³	Precio sin IVA	Código Alfanum.
Altura 1,50 m	00085	1	62,0	1,214	3.267,00	A07
Altura 1,80 m	00086	1	70,0	1,368	3.521,00	A07

Modelo curvo



DESCRIPCIÓN

Pista y escalera en poliéster y FV color azul claro. Barandillas en aluminio pintado blanco. Equipado con toma de agua para facilitar el deslizamiento. Se suministra con anclajes.

	Código	Pack estándar	Peso Std en kg	Volumen estándar en m ³	Precio sin IVA	Código Alfanum.
Curva a derecha, altura 1,78 m	00088	1	83,0	2,913	3.741,00	A07
Curva a izquierda, altura 1,78 m	00089	1	83,0	2,913	3.741,00	A07

Modelo recto



DESCRIPCIÓN

Pista en poliéster y FV color azul claro. Peldaños en material plástico. Barandillas de acero inoxidable pulido. Equipado con toma de agua para facilitar el deslizamiento. Se suministra con anclajes.

	Código	Pack estándar	Peso Std en kg	Volumen estándar en m ³	Precio sin IVA	Código Alfanum.
Altura 1,30 m	00081	1	31,0	0,550	1.905,00	A07
Altura 1,80 m	00082	1	38,0	0,850	2.224,00	A07
Altura 2,00 m	00083	1	44,0	0,750	2.727,00	A07



Cumple con la norma EN 17232



Cumple con la norma EN 71-8



Cumple con la norma EN 1176

DESCRIPCIÓN

Tobogán rotomoldeado de 130 cm de altura, con peldaños antideslizantes y pasamanos. Equipado con una entrada de agua y un difusor para que sea más fácil deslizarse por él. Protección solar UV8 e idóneo para cloración salina. Disponible en color granito y arena.

	Código	Pack estándar	Peso Std en kg	Volumen estándar en m ³	Precio sin IVA	Código Alfanum.
H130 CD Color arena	76417	1	66	1.1	4.073,00	A07
H130 CD Color granito	76420	1	66	1.1	4.073,00	A07

Tobogán curvo H150 CD



Cumple con la norma EN 17232



Cumple con la norma EN 71-8



Cumple con la norma EN 1176

DESCRIPCIÓN

Tobogán rotomoldeado de 150 cm de altura, con peldaños antideslizantes y pasamanos. Equipado con una entrada de agua y un difusor para que sea más fácil deslizarse por él. Protección solar UV8 e idóneo para cloración salina. Disponible en color granito y arena.

	Código	Pack estándar	Peso Std en kg	Volumen estándar en m ³	Precio sin IVA	Código Alfanum.
H150 CD Color arena	76416	1	66	1.1	4.903,00	A07
H150 CD Color granito	76419	1	66	1.1	4.903,00	A07

ASTRALPOOL BIKE

AstralPool Bike



DESCRIPCIÓN

Bicicleta acuática fabricada en tubo cuadrado y rectangular de acero inoxidable AISI-316L acabado pulido brillante. Ideal para uso en instalaciones fitness, wellness, centros spa, instalaciones médicas, hoteles y piscinas privadas.

- Regulable en altura para diferentes usuarios: sillín y manillar.
- Para uso en piscinas públicas y residenciales de 1 a 1,5 metros de profundidad.
- Ergonómica.
- Pedales fabricados en PUR.
- Fácil transporte.

	Código	Pack estándar	Peso Std en kg	Volumen estándar en m ³	Precio sin IVA	Código Alfanum.
AstralPool Bike	67333	1	20	0.12	2.168,00	A07

Iguazu

Ducha Iguazu

DESCRIPCIÓN

Ducha de acero inoxidable mate AISI-316 para agua fría y caliente, que incorpora embellecedor frontal blanco en material acrílico. Rociador orientable cuadrado de latón cromado antical, 2 jets con efecto nebulizador controlado por una válvula de 2 vías. El caudal y la temperatura del agua están regulados por una válvula mezcladora.

	Código	Pack estándar	Peso Std en kg	Volumen estándar en m ³	Precio sin IVA	Código Alfanum.
Ducha Iguazu	53874	1	27	0.163	2.337,00	A07



ROCIADOR



MONOMANDO



JETS FRONTALES



Ducha Iguazu solar

DESCRIPCIÓN

Ducha solar en acero inoxidable mate AISI-316L que incorpora embellecedor frontal blanco en material acrílico. Rociador orientable cuadrado de latón cromado antical, 2 jets con efecto nebulizador controlado por una válvula de 2 vías. Con una toma de agua fría permite el calentamiento de ésta mediante un depósito acumulador de aluminio de 30 l aprovechando la energía solar.

	Código	Pack estándar	Peso Std en kg	Volumen estándar en m ³	Precio sin IVA	Código Alfanum.
Ducha Iguazu solar	56933	1	32	0.163	2.801,00	A07



ROCIADOR



MONOMANDO



JETS FRONTALES



Pluvium

Ducha Pluvium

DESCRIPCIÓN

Ducha fabricada en madera tropical y acero inoxidable AISI-316 satinado. Monomando de control de agua fría y caliente. Rociador orientable con sistema antical. Su diseño minimalista y compacto proporciona una imagen elegante y moderna para el entorno de la piscina y la alta calidad de los materiales la dotan de una larga vida útil y una mayor resistencia a la intemperie y a la corrosión.

Altura del rociador al suelo: 2,04 m.

	Código	Pack estándar	Peso Std en kg	Volumen estándar en m ³	Precio sin IVA	Código Alfanum.
Ducha Pluvium con plato	43583	1	38	0.169	2.264,00	A07
Ducha Pluvium sin plato	43432	1	27	0.136	1.662,00	A07



ROCIADOR



MONOMANDO



RECOMENDADO

Limpiador abrillantador acero inoxidable

Ver P. 335

Ducha Pluvium Solar

DESCRIPCIÓN

Ducha solar fabricada en madera tropical y acero inoxidable AISI-316L satinado. Incluye un depósito de aluminio de 30 l. Maneta monomando para controlar el agua caliente y fría. Rociador ajustable con sistema antical. Su diseño minimalista y compacto ofrece una imagen elegante y moderna en la zona de la piscina, y sus materiales de gran calidad aportan una vida útil larga y una mayor resistencia al desgaste y la corrosión.

Altura del rociador al suelo: 2,04 m.

	Código	Pack estándar	Peso Std en kg	Volumen estándar en m ³	Precio sin IVA	Código Alfanum.
Ducha Pluvium Solar sin plato	43435	1	37	0.225	2.589,00	A07



Eficiencia Energética

Niágara

Ducha Niágara

DESCRIPCIÓN

Ducha de acero inoxidable pulido AISI-304L con 1 rociador orientable cuadrado y una válvula de apertura caudal.

	Código	Pack estándar	Peso Std en kg	Volumen estándar en m ³	Precio sin IVA	Código Alfanum.
Ducha Niágara	53872	1	22	0.125	701,00	A07



ROCIADOR



POMO



Ducha sin contacto Niágara

DESCRIPCIÓN

La ducha sin contacto Niágara cuenta con un sensor de proximidad que funciona con una batería para abrir el grifo sin tocarlo. Su diseño minimalista y la alta calidad de sus materiales proporcionan una imagen elegante y moderna.

CARACTERÍSTICAS TÉCNICAS:

- Fabricada en acero inoxidable AISI-304L pulido
- Conexión ½" BSP INT para entrada de agua
- Fijación al suelo con tornillos
- Sistema sin contacto y con sensor de detección en un ángulo de 15 grados (cónico)
- Potencia eléctrica de 6 V DC (4xAA 1,5 V). No incluye las pilas.
- Sensor de protección de clase IP67
- Prueba de vida útil de 500.000 ciclos
- Presión de trabajo: 1-4 bares
- Temperatura máx. del agua 75oC

	Código	Pack estándar	Peso Std en kg	Volumen estándar en m ³	Precio sin IVA	Código Alfanum.
Ducha sin contacto Niágara	74102	1	23	0.125	1.004,00	A07



ROCIADOR



SENSOR



Niágara

Ducha Niágara solar

- + Comodidad para el usuario
- + Ahorro de energía
- + Facilidad de instalación

DESCRIPCIÓN

Ducha en acero inox pulido AISI-304L. Con solo una toma de agua fría, el depósito acumulador de 30 litros permite calentarla aprovechando la energía solar. Dotada de una maneta monomando y un rociador orientable cuadrado antical.

	Código	Pack estándar	Peso Std en kg	Volumen estándar en m ³	Precio sin IVA	Código Alfanum.
Ducha Niágara solar	53873	1	25	0.26	1.446,00	A07



CONFORT Y ELEGANCIA PARA TU JARDÍN

DUCHAS CHROME SOLARES Y NO SOLARES

Con un diseño elegante y estilizado, la gama de duchas Chrome solares y no solares destaca por su estilo vintage moderno y se presenta en una amplia gama de colores y acabados.

Puedes escoger la que mejor se adapte al entorno de tu piscina.



Amplia gama de colores y acabados en ambos modelos

30 l
tank



ASTRALPOOL 

Ducha Chrome
solar

Ducha Chrome
no solar

Chrome

Ducha Chrome



DESCRIPCIÓN

Con el mismo diseño elegante y estilizado que su versión solar, la ducha Chrome no solar de AstralPool se presenta en una amplia gama de acabados que permiten escoger la opción que mejor se adapta al jardín.

Con su rociador con sistema antical y efecto lluvia podrás disfrutar de una experiencia relajante antes y después de cada baño.

CARACTERÍSTICAS TÉCNICAS:

- Tubo de acero inoxidable AISI-304L y marco de aluminio.
- Amplia gama de colores.
- Rociador antical y efecto lluvia.
- Grifo lavapiés.
- Fácil instalación: toma en la parte inferior o lateral/trasera (compatible con conexión de manguera).

	Código	Pack estándar	Peso Std en kg	Volumen estándar en m ³	Precio sin IVA	Código Alfanum.
Metálica						
Ducha Chrome no solar, inox. gris antracita	74054	1	9	0.11	524,00	A01
Ducha Chrome no solar, color plata	74054CL12	1	9	0.11	524,00	A01
Ducha Chrome no solar, cobre gris antracita	74055	1	9	0.11	662,00	A01
Gama de colores						
Ducha Chrome no solar, azul	74054CL153	1	9	0.11	524,00	A01
Ducha Chrome no solar, rojo	74054CL154	1	9	0.11	524,00	A01
Ducha Chrome no solar, verde	74054CL155	1	9	0.11	524,00	A01
Ducha Chrome no solar, naranja	74054CL156	1	9	0.11	524,00	A01

DETALLES DEL PRODUCTO - EJEMPLO DEL ARTÍCULO 74055



ROCIADOR



MONOMANDO



LAVAPIÉS

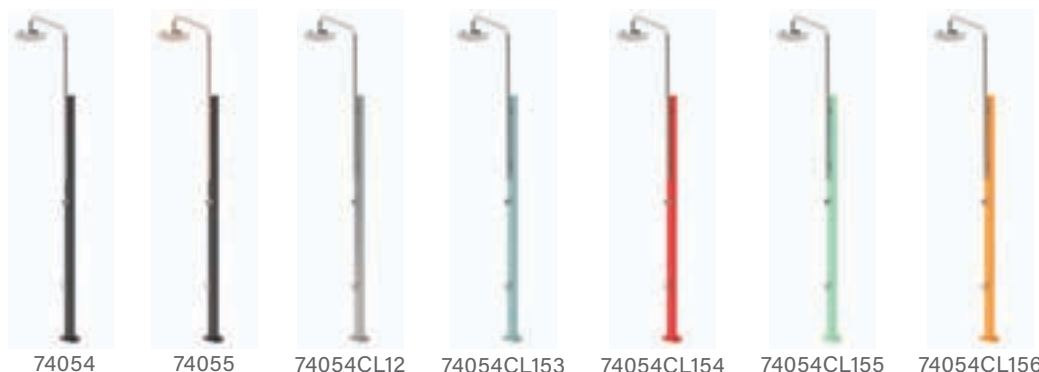

74054

74055

74054CL12

74054CL153

74054CL154

74054CL155

74054CL156

Chrome

Ducha Chrome solar



DESCRIPCIÓN

Con un diseño elegante y estilizado, la ducha Chrome solar de AstralPool destaca por su estilo vintage moderno y se presenta en una amplia gama de colores y acabados para que puedas escoger el que mejor se adapte al entorno de tu piscina. Disfruta de una experiencia relajante antes y después de cada baño gracias a su gran depósito de 30 l que te permite tener agua caliente sin consumir energía. Esta solución ecológica para un uso diario de la piscina contribuye a cuidar del medioambiente, así como de tu salud y la de los demás bañistas.

CARACTERÍSTICAS TÉCNICAS:

- Depósito de agua caliente de 30 l – El sistema ecológico (la luz del sol calienta el agua) líder del mercado.
- Tubo de acero inoxidable AISI-304L y marco de aluminio.
- Amplia gama de acabados metálicos y colores.
- Rociador antical y efecto lluvia.
- Monomando de agua fría y caliente.
- Grifo lavapiés.
- Fácil mantenimiento: vaciado de la ducha en invierno para evitar el deterioro.
- Boquilla posterior compatible con conexión de manguera.

	Código	Pack estándar	Peso Std en kg	Volumen estándar en m ³	Precio sin IVA	Código Alfanum.
Metálica						
Ducha Chrome solar, inox. gris antracita	74052	1	13.5	0.25	853,00	A01
Ducha Chrome solar, color plata	74052CL12	1	13.5	0.25	853,00	A01
Ducha Chrome solar, cobre gris antracita	74053	1	13.5	0.25	994,00	A01
Gama de colores						
Ducha Chrome solar, azul	74052CL153	1	13.5	0.25	853,00	A01
Ducha Chrome solar, rojo	74052CL154	1	13.5	0.25	853,00	A01
Ducha Chrome solar, verde	74052CL155	1	13.5	0.25	853,00	A01
Ducha Chrome solar, naranja	74052CL156	1	13.5	0.25	853,00	A01

DETALLES DEL PRODUCTO (EJEMPLO DEL ARTÍCULO 74053)



ROCIADOR



MONOMANDO



LAVAPIÉS



74052

74053

74052CL12

74052CL153

74052CL154

74052CL155

74052CL156

Angel

Ducha Angel

DESCRIPCIÓN

Ducha de acero inoxidable pulido AISI-304L (Ø 43 mm) con 1 rociador antical cromado y una válvula de apertura de caudal. Con anclaje 00107 incluido (ver página 111).

	Código	Pack estándar	Peso Std en kg	Volumen estándar en m ³	Precio sin IVA	Código Alfanum.
Ducha Angel	52717	1	5.6	0.43	415,00	A01



ROCIADOR



POMO



Ducha Angel con lavapiés

DESCRIPCIÓN

Ducha de acero inoxidable pulido AISI-304L (Ø 43 mm) con 1 rociador antical cromado y una válvula de apertura de caudal. Incluye grifo lavapiés. Con anclaje 00107 incluido (ver página 111).

	Código	Pack estándar	Peso Std en kg	Volumen estándar en m ³	Precio sin IVA	Código Alfanum.
Ducha Angel con lavapiés	52718	1	5.6	0.43	454,00	A01



ROCIADOR



POMO



GRIFO LAVAPIÉS



Angel

Ducha Angel solar

- + Comodidad para el usuario
- + Ahorro de energía
- + Facilidad de instalación

DESCRIPCIÓN

Ducha en aluminio gris. Con solo una toma de agua fría, el depósito acumulador de 30 l permite calentarla aprovechando la energía solar. Dotada de una maneta monomando y un rociador con sistema antical.

	Código	Pack estándar	Peso Std en kg	Volumen estándar en m ³	Precio sin IVA	Código Alfanum.
Ducha Angel solar	56932	1	13	0.152	807,00	A01



ROCIADOR



MONOMANDO



Ducha Angel con 2 rociadores

DESCRIPCIÓN

Ducha de acero inoxidable pulido AISI-304L (Ø 63 mm) con 2 rociadores antical cromados y 2 válvulas de apertura de caudal. Con anclaje 27333 incluido (ver página 111).

	Código	Pack estándar	Peso Std en kg	Volumen estándar en m ³	Precio sin IVA	Código Alfanum.
Angel con 2 rociadores	59775	1	9,58	0,054	581,00	A07



ROCIADOR



POMO

Duchas temporizadas

- Ducha de acero inoxidable AISI-304L pulido, especialmente diseñada para instalaciones con alta densidad de usuarios (piscinas públicas o semi-públicas).
- Las duchas AstralPool para instalaciones públicas se caracterizan por la alta resistencia de sus materiales, considerados a prueba de vandalismo, y por el ahorro de agua gracias a la incorporación de limitadores de caudal.
- Altura del rociador al suelo: 2 m.
- Fijación al suelo con tornillos, con anclaje incorporado.

Ducha temporizada con 1 rociador

DESCRIPCIÓN

No está diseñada para instalarse sobre un plato de ducha.

	Código	Pack estándar	Peso Std en kg	Volumen estándar en m ³	Precio sin IVA	Código Alfanum.
Ducha temporizada con 1 rociador	59776	1	7,2	0,044	580,00	A07



ROCIADOR



PULSADOR TEMPORIZADO

Temporizador ajustable para caudal de 9 l/min a 3 bar

Ducha temporizada con 1 rociador y lavapiés

	Código	Pack estándar	Peso Std en kg	Volumen estándar en m ³	Precio sin IVA	Código Alfanum.
Ducha temporizada con 1 rociador y lavapiés	59777	1	7,5	0,044	850,00	A07



ROCIADOR



PULSADORES TEMPORIZADOS



GRIFO LAVAPIÉS

Temporizador ajustable para caudal de 9 l/min a 3 bar

DUCHAS

Duchas temporizadas

Ducha temporizada con 2 rociadores



	Código	Pack estándar	Peso Std en kg	Volumen estándar en m ³	Precio sin IVA	Código Alfanum.
Ducha temporizada con 2 rociadores	59778	1	7,5	0,044	1.214,00	A07



ROCIADORES



PULSADORES TEMPORIZADOS

Temporizador ajustable para caudal de 9 l/min a 3 bar



La nueva gama de duchas temporizadas sustituye los códigos de duchas 00095, 00097, 08728, 15841, 19947.

DUCHAS

Complementos

Anclajes de ducha



DESCRIPCIÓN

En material plástico, con sistema de bloqueo que permite el desmontaje de la ducha y conexión equipotencial.

	Código	Pack estándar	Peso Std en kg	Volumen estándar en m ³	Precio sin IVA	Código Alfanum.
Anclaje de ducha Ø 43 mm Para modelos: 52717 y 52718	00107	1	0,48	0,003	57,20	A01
Anclaje de ducha Ø 63 mm Para modelo: 59775	27333	1	1,0	0,003	141,10	A01



La nueva gama de duchas temporizadas sustituye los códigos de duchas 00095, 00097, 08728, 15841, 19947.



Plato de ducha modelo Relax



Disponible también con anclaje D.63 (código 20067) y sin anclaje (código 20073).

DESCRIPCIÓN

Dimensiones 80 cm x 90 cm. Rejilla de desagüe en acero inox de gran tamaño ubicada lejos del área de uso. Grabado antideslizante. Fabricado en poliéster + FV. Acabado Gel-Coat.

	Código	Pack estándar	Peso Std en kg	Volumen estándar en m ³	Precio sin IVA	Código Alfanum.
Con anclaje Ø 43 mm para duchas Angel 52717 y 52718 (página 108).	20066	1	9.0	0.16	623,00	A01

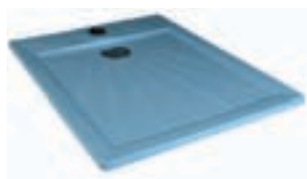

Disponible también con anclaje D.63 (código 19724) y sin anclaje (código 19725).

Plato de ducha modelo Classic

DESCRIPCIÓN

Dimensiones 100 cm x 80 cm. Rejilla de desagüe en acero inox de gran tamaño. Grabado antideslizante. Fabricado en poliéster + FV. Acabado Gel-Coat.

	Código	Pack estándar	Peso Std en kg	Volumen estándar en m ³	Precio sin IVA	Código Alfanum.
Con anclaje Ø 43 mm para duchas Angel 52717 y 52718 (página 108).	19723	1	10.0	0.16	643,00	A01



Disponible con anclaje D.63 (código 00104).

Plato de ducha

DESCRIPCIÓN

Dimensiones 80 cm x 80 cm con sumidero de desagüe orientable. Rejilla Ø 130 mm, conexión Ø 50 mm. Fabricado en poliéster + FV.

	Código	Pack estándar	Peso Std en kg	Volumen estándar en m ³	Precio sin IVA	Código Alfanum.
Con anclaje Ø 43 mm para duchas Angel 52717 y 52718 (página 108).	00103	1	11.0	0.16	556,00	A01

Plato para ducha Pluvium

DESCRIPCIÓN

Plato para la ducha Pluvium combinado en madera-acero inoxidable AISI-316 satinado. Su diseño minimalista y compacto proporciona una imagen elegante y moderna para el entorno de la piscina.

	Código	Pack estándar	Peso Std en kg	Volumen estándar en m ³	Precio sin IVA	Código Alfanum.
Plato para ducha Pluvium	43434	1	11	0.028	628,00	A07



DUCHAS

Ducha Loire solar

DESCRIPCIÓN

La ducha Loire solar tiene un estilo elegante y moderno que se fusiona con un diseño sencillo, de formas suaves y líneas redondeadas. Está disponible en varios colores para adaptar la ducha al entorno de tu jardín.

Disfruta de una experiencia relajante antes y después de cada baño gracias a su depósito de 25 l que te permite tener agua caliente sin consumir energía.

CARACTERÍSTICAS TÉCNICAS:

- Un depósito de agua caliente de 25 l - El mejor sistema ecológico (la luz del sol calienta el agua).
- Estructura de polietileno.
- Efecto lluvia y rociador antical
- Monomando de agua fría y caliente
- Sistema de drenaje para el invierno
- Conexión de manguera opcional
- Sencilla instalación mediante una conexión rápida de agua



	Código	Pack estándar	Peso Std en kg	Volumen estándar en m ³	Precio sin IVA	Código Alfanum.
Ducha Loire solar, negro	74809	1	7.5	0.315	463,00	A01
Ducha Loire solar, arena oscura	74810	1	7.5	0.315	463,00	A01
Ducha Loire solar, verde oliva	74811	1	7.5	0.315	463,00	A01
Ducha Loire solar, burdeos	74812	1	7.5	0.315	463,00	A01



ROCIADOR



MONOMANDO



74809



74810



74811



74812

Cortinas de agua

IMPORTANTE: Los juegos de agua NO incluyen bomba, armario de maniobra ni tubos de aspiración.

- Gama de cascadas para piscinas residenciales fabricadas en acero inoxidable AISI-316L.
- La gama está formada por tres cascadas con diseños diferenciados y actuales.
- Acabado pulido + mate.
- Incluido anclaje en todos los modelos. Bomba recomendada de ½ CV.



Classic

	Código	Pack estándar	Peso Std en kg	Volumen estándar en m ³	Precio sin IVA	Código Alfanum.
Cascada Classic	57095	1	28	0.38	2.434,00	A07



Recto

	Código	Pack estándar	Peso Std en kg	Volumen estándar en m ³	Precio sin IVA	Código Alfanum.
Cascada Straight	57096	1	36	0.25	2.803,00	A07



One

	Código	Pack estándar	Peso Std en kg	Volumen estándar en m ³	Precio sin IVA	Código Alfanum.
Cascada One	57097	1	36	0.25	2.356,00	A07



RECOMENDADO

Bomba Victoria Plus Silent

Ver p. 251

A-350 y A-500 Cortinas de agua residenciales



IMPORTANTE: Los juegos de agua NO incluyen bomba, armario de maniobra ni tubos de aspiración.

DESCRIPCIÓN

- Gama de cascadas de ornamentación para mejorar el atractivo de las piscinas.
- Fabricadas en acero inoxidable AISI-304L y AISI-316L.
- Acabado pulido.
- Fijación al suelo mediante tornillos y tacos de anclaje.
- Conexión R Ext 1½".

	Código	Pack estándar	Peso Std en kg	Volumen estándar en m³	Precio sin IVA	Código Alfanum.
Cascada residencial						
A-350 AISI-316L	65104	1	10	-	1.242,00	A01
A-500 AISI-316L	65105	1	13	-	1.622,00	A01
A-350 AISI-304L	65106	1	10	-	1.192,00	A01
A-500 AISI-304L	65107	1	13	-	1.556,00	A01



Cascada residencial

DESCRIPCIÓN

Cascada residencial en acero inoxidable pulido. Fijación al suelo mediante tornillos y tacos de anclaje.

	Código	Pack estándar	Peso Std en kg	Volumen estándar en m³	Precio sin IVA	Código Alfanum.
Acero inox AISI-316L						
A-350, 12 m³/h, 2 mca	52244	1	10	0.12	1.073,00	A07
A-500, 18 m³/h, 2 mca	52245	1	15	0.24	1.143,00	A07



IMPORTANTE: Los juegos de agua no incluyen bomba, armario de maniobra ni tubos de aspiración.

CARACTERÍSTICAS TÉCNICAS

Código	Aspiración hormigón	Bomba de velocidad	Armario de maniobra	*Opcional Pulsador + Interruptor
52244	00302 x 2	65560	25719	04047 + 04050
52245	00302 x 2	65562	25719	04047 + 04050

** Opcional: componentes para la activación de la cascada desde la piscina.



Cascadas decorativas

DESCRIPCIÓN

En acero inoxidable AISI-316L.

	Código	Pack estándar	Peso Std en kg	Volumen estándar en m³	Precio sin IVA	Código Alfanum.
Ancho (A) 300 mm, Conexión (B) 1½"	05577	1	6.9	0.06	789,00	A07
Ancho (A) 600 mm, Conexión (B) 2"	05578	1	11.9	0.09	1.211,00	A07

CARACTERÍSTICAS TÉCNICAS

Código juego de agua	Embellecedor	Anclaje		Aspiración		Bomba	Armario de maniobra		
		Hormigón	Liner	Hormigón	Liner		Pulsador manual	Pulsador neumático	
								Hormigón	Liner
05577	-	-	-	19987 x 1	20091 x 1	38770	19988	07669	07868
05578	-	-	-	19987 x 2	20091 x 2	38776	19989	17154	17155

Nota: El pulsador neumático incluye: armario de maniobra, pasamuros y pulsador.

Cascadas SilkFlow

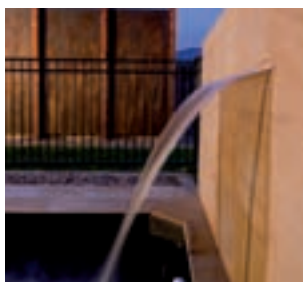

DESCRIPCIÓN

Cascada fabricada en ABS resistente a la corrosión. Se puede alimentar a través del circuito de retorno de la filtración de la piscina o con una bomba específica.



	Código	Pack estándar	Peso Std en kg	Volumen estándar en m³	Precio sin IVA	Código Alfanum.
Cascada 300 mm	45205	1	1.19	0.012	351,00	A07
Cascada 600 mm	45206	1	2.36	0.021	416,00	A07
Cascada 900 mm	45207	1	3.45	0.003	488,00	A07
Cascada 1200 mm	45208	1	4.62	0.004	588,00	A07

CARACTERÍSTICAS TÉCNICAS

Código	Flujo de agua necesario l/min	Tamaño típico de la bomba CV	A Longitud de la cascada	B Ancho de la cascada sobre la superficie de la piscina, a los l/min/m recomendados	C Altura recomendada para la cascada	D Distancia al agua a los l/min/m recomendados
45205	50	0,5	300 mm	200 mm	300 mm	300 mm
45206	100	0,5	600 mm	500 mm	600 mm	300 mm
45207	150	0,75	900 mm	800 mm	900 mm	300 mm
45208	200	0,75	1200 mm	1100 mm	900 mm	300 mm

Juegos acuáticos y ornamentos Pluvium

DESCRIPCIÓN

Ornamentos acuáticos AstralPool Signature que revalorizan la piscina residencial añadiendo un toque de diseño y elegancia sin olvidar su principal función: aumentar el bienestar del bañista. Presentamos el cañón y la cascada PLUVIUM, que combinan madera tropical y acero inoxidable AISI 316L satinado. Estos productos complementan la gama Pluvium de duchas AstralPool Signature. Garantía de 3 años.



	Código	Pack estándar	Peso Std en kg	Volumen estándar en m³	Precio sin IVA	Código Alfanum.
Cañón Pluvium 7 m³/h, 5 mca	45868	1	11	0.089	1.978,00	A07
Cascada Pluvium 12 m³/h, 2 mca	45869	1	31	0.284	2.973,00	A07

Se recomiendan los siguientes anclajes:

	Código	Pack estándar	Peso Std en kg	Volumen estándar en m³	Precio sin IVA	Código Alfanum.
Anclajes cañón Pluvium	45872	1	2	0.005	306,00	A07
Anclajes cascada Pluvium	45873	1	3.5	0.015	620,00	A07



RECOMENDADO

Ducha Pluvium

Ver p.65

IMPORTANTE: Los juegos de agua NO incluyen anclaje, bomba, armario de maniobra ni sistema de aspiración.

Cañón residencial



DESCRIPCIÓN

Cañón residencial en acero inoxidable pulido. Fijación al suelo mediante tornillos y tacos de anclaje.

	Código	Pack estándar	Peso Std en kg	Volumen estándar en m³	Precio sin IVA	Código Alfanum.
Acero inox AISI-316L						
Boca Circular. 5 m³/h, 2 mca	52242	1	3	0.12	487,00	A07
Boca Plana. 15 m³/h, 2 mca	52243	1	5	0.13	487,00	A07
Acero inox AISI-304L						
Boca Circular. 5 m³/h, 2 mca	52238	1	3	0.12	469,00	A07
Boca Plana. 15 m³/h, 2 mca	52239	1	5	0.13	469,00	A07



IMPORTANTE: Los juegos de agua no incluyen bomba, armario de maniobra ni tubos de aspiración.

CARACTERÍSTICAS TÉCNICAS

Código	Aspiración hormigón	Bomba	Armario de maniobra	*Opcional Pulsador + Interruptor
52242	00302	65557	25718	04047 + 04050
52243	00302 x 2	65560	25719	04047 + 04050
52238	00302	65557	25718	04047 + 04050
52239	00302 x 2	65560	25719	04047 + 04050

*Opcional: componentes para la activación del cañón desde la piscina.

NOTA GENERAL PARA TODOS LOS MODELOS

El material empleado es PP estabilizado a la acción de los rayos UV. Color blanco en toda la gama. Para otros colores consultar.

Formada por placas de módulos para tramos rectos o curvos (radio exterior de 1 ó 2 m), ensambladas entre sí por unión clicada macho-hembra, que permite cierta elasticidad de montaje, a la vez que absorbe posibles dilataciones, efecto de las diferencias térmicas a las que la rejilla se ve expuesta.

Para todos los modelos de rejilla es necesario construir el canal 5 mm más ancho que la rejilla, para que esta pueda adaptarse con facilidad y evitar posibles dilataciones.

Ancho canal	Ancho rejilla
200.....	195
250.....	245
300.....	295
350.....	345

La altura de rejilla (h) varía según el modelo.

- Modelo longitudinal h = 24 mm
- Modelo transversal h = 22 mm y h = 35 mm

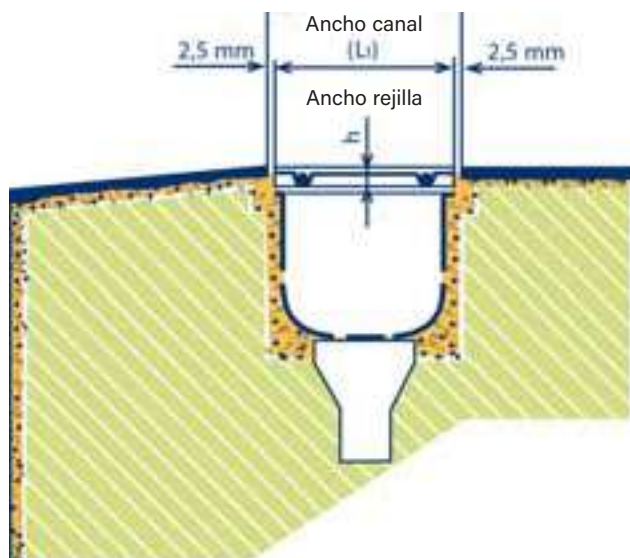

MODELO LONGITUDINAL

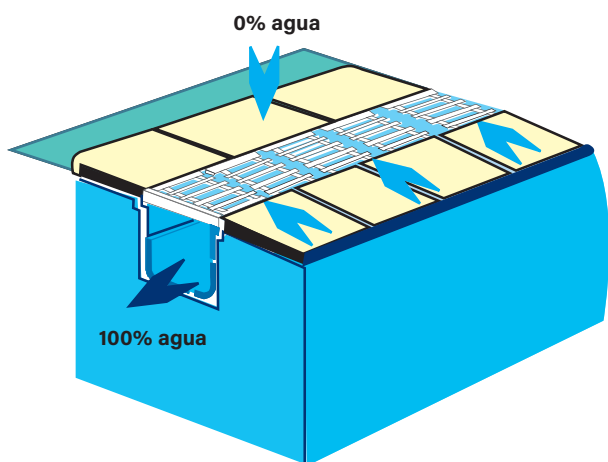

La concepción longitudinal de este modelo asegura la asimilación completa de la lámina de agua, impidiendo que ésta pueda sortear los múltiples canales transversales que encuentra a su paso, conservando así, prácticamente seco el suelo que circunda la piscina.

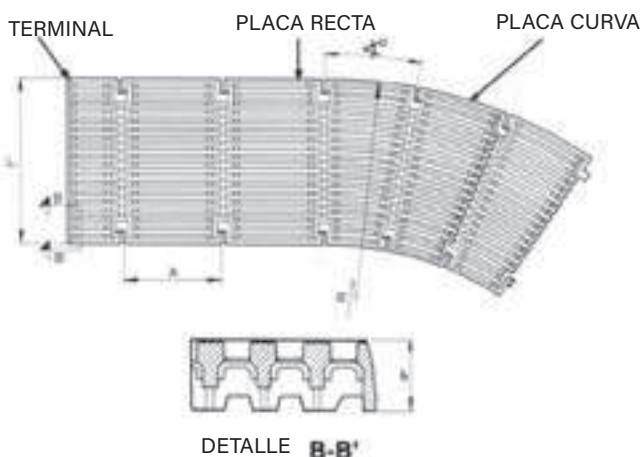

Modelo		L	L1	h	A	↖ r.1m	↖ r.2m
PLACA RECTA	05581	200	195	24	206	-	-
	05582	250	245	24	206	-	-
	05583	300	295	24	206	-	-
	05584	350	345	24	206	-	-
TERMINAL	06420	200	195	24	-	-	-
	06421	250	245	24	-	-	-
	06422	300	295	24	-	-	-
	06423	350	345	24	-	-	-
PLACA CURVA	08001	200	195	24	-	x	
	08002	300	295	24	-	x	
	07565	250	245	24	-	x	
	07566	350	345	24	-	x	
	05585	200	195	24	-		x
	05586	250	245	24	-		x

Bajo pedido pueden realizarse rejillas de otros colores. Para más información, consulta a tu distribuidor AstralPool.



REJILLA DEL CANAL DESBORDANTE

Placa rejilla longitudinal

DESCRIPCIÓN

En PP con estabilizantes para la protección contra los rayos UV. Unión por enganches macho-hembra de la misma placa (5 unidades = 1.024 m). La flexibilidad de sus unidades permite realizar radios de hasta 5 m.

	Código	Pack estándar	Peso Std en kg	Volumen estándar en m ³	Precio sin IVA	Código Alfanum.
Alto 24 mm, ancho 195 mm	05581	45	16.2	0.080	11,02	A07
Alto 24 mm, ancho 245 mm	05582	29	13.4	0.080	11,83	A07
Alto 24 mm, ancho 291 mm	05583	28	15.6	0.080	12,05	A07
Alto 24 mm, ancho 345 mm	05584	19	13.2	0.080	12,32	A07



Placa rejilla curvada

DESCRIPCIÓN

En PP con estabilizantes para la protección contra los rayos UV. Rejilla fijada con enganches macho-hembra.

	Código	Pack estándar	Peso Std en kg	Volumen estándar en m ³	Precio sin IVA	Código Alfanum.
Altura L LI Radio						
24 mm 200 mm 195 mm 1 m	08001	60	17.2	0.079	10,64	A07
24 mm 300 mm 295 mm 1 m	08002	32	14.6	0.079	11,43	A07
24 mm 250 mm 245 mm 1 m	07565	42	17.2	0.079	11,17	A07
24 mm 350 mm 345 mm 1 m	07566	24	13.4	0.079	12,69	A07
24 mm 200 mm 195 mm 2 m	05585	48	17.2	0.079	11,48	A07
24 mm 250 mm 245 mm 2 m	05586	30	14.2	0.079	12,64	A07



Kit terminal para rejilla paralela

DESCRIPCIÓN

Compuesto por placa en inox AISI-304, terminal y rejilla longitudinal en PP con estabilizantes para la protección contra los rayos UV. Para adaptar en la última placa de cada longitud, en el caso de que fuera necesario cortar.

	Código	Pack estándar	Peso Std en kg	Volumen estándar en m ³	Precio sin IVA	Código Alfanum.
Alto 24 mm, ancho 195 mm	16064	15	5.11	0.002	59,20	A07
Alto 24 mm, ancho 245 mm	16065	12	5.17	0.002	63,10	A07
Alto 24 mm, ancho 291 mm	16066	8	4.21	0.002	65,20	A07
Alto 24 mm, ancho 345 mm	16067	8	5.00	0.002	67,50	A07



Rejilla perimetral

DESCRIPCIÓN

Gama de rejillas de rebosadero para piscinas. Material PP homopolímero, con aditivos para la protección contra los rayos UV. Está disponible en módulos de 500 mm de longitud con anclajes macho hembra de fácil y rápido montaje.

	Código	Pack estándar	Peso Std en kg	Volumen estándar en m ³	Precio sin IVA	Código Alfanum.
Rejilla longitudinal de 0,5 m Altura 22 mm, ancho 195 mm	28664	20	19.9	0.080	17,87	A07

Módulo rejilla transversal para curvas

MATERIAL EXTERIOR PISCINA

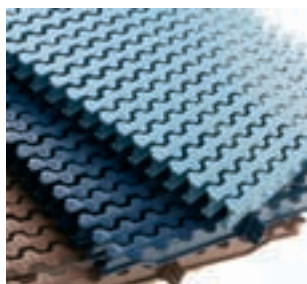
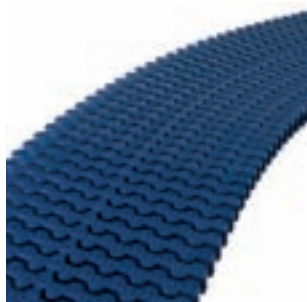

DESCRIPCIÓN

En PP con estabilizantes para la protección contra los rayos UV. Unión por acoplamiento de ajuste entre módulos. Disponibles en 5 colores. Bajo pedido pueden realizarse rejillas de otros colores. Para más información, contacta con tu distribuidor AstralPool.

	Código	Pack estándar	Peso Std en kg	Volumen estándar en m ³	Precio sin IVA	Código Alfanum.
Módulo rejilla para curvas						
Alto 22 mm, ancho 195 mm	34190	470	14.1	0.08	1,14	A07
Alto 22 mm, ancho 245 mm	34191	320	12.4	0.08	1,38	A07
Alto 22 mm, ancho 295 mm	34192	300	15.0	0.08	1,40	A07
Alto 22 mm, ancho 335 mm	34193	250	15.0	0.08	1,52	A07
Módulo rejilla reversible para curvas						
Alto 35 mm, ancho 195 mm	34194	450	16.0	0.08	1,14	A07
Alto 35 mm, ancho 245 mm	34195	300	13.7	0.08	1,38	A07
Alto 35 mm, ancho 295 mm	34196	290	17.3	0.08	1,40	A07
Alto 35 mm, ancho 335 mm	34197	250	17.4	0.08	1,52	A07

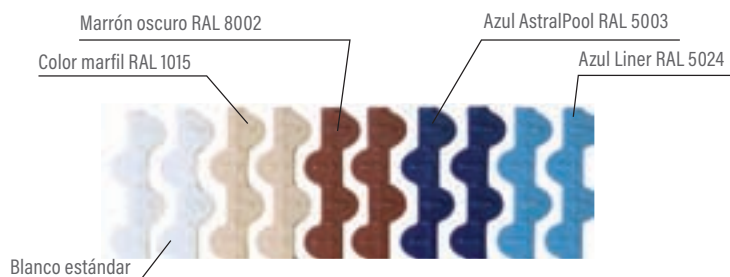

Color	Código
Blanco	-
RAL 1015	CL90
RAL 8002	CL109
RAL 5003	CL60
RAL 5024	CL 108

Nota: Los colores de las imágenes no coinciden exactamente con los del producto real.

Rejilla transversal para curvas

DESCRIPCIÓN

Módulo rejilla transversal para curvas en PP con estabilizantes para la protección contra los rayos UV. Unión por acoplamiento de ajuste entre módulos. Resistencia al deslizamiento CLASE 3 (Rd>45) según la UNE-ENV 12633: 2003.

	Código	Pack estándar	Peso Std en kg	Volumen estándar en m ³	Precio sin IVA	Código Alfanum.
Módulo rejilla para curvas						
Alto 22 mm, ancho 195 mm	52535	470	14.1	0.08	1,14	A07
Alto 22 mm, ancho 245 mm	52536	320	12.4	0.08	1,38	A07
Alto 22 mm, ancho 295 mm	52537	300	15.0	0.08	1,40	A07
Alto 22 mm, ancho 335 mm	52538	250	15.0	0.08	1,52	A07
Módulo rejilla reversible para curvas						
Alto 35 mm, ancho 195 mm	52539	450	16.0	0.08	1,14	A07
Alto 35 mm, ancho 245 mm	52540	300	13.7	0.08	1,38	A07
Alto 35 mm, ancho 295 mm	52541	290	17.3	0.08	1,40	A07
Alto 35 mm, ancho 335 mm	52542	250	17.4	0.08	1,52	A07



Bajo pedido pueden realizarse rejillas de otros colores. Para más información, consulta a tu distribuidor AstralPool.

Bajo pedido pueden realizarse rejillas de otros colores. Para más información, consulta a tu distribuidor AstralPool.

REJILLA DEL CANAL DESBORDANTE

Módulo rejilla transversal para curvas



DESCRIPCIÓN

En PP con estabilizantes para la protección contra los rayos UV. Unión por acoplamiento de ajuste entre módulos.

	Código	Pack estándar	Peso Std en kg	Volumen estándar en m ³	Precio sin IVA	Código Alfanum.
Módulo rejilla para curvas						
Alto 22 mm, ancho 195 mm	11107	470	15.8	0.080	1,14	A07
Alto 22 mm, ancho 245 mm	11108	320	13.6	0.080	1,38	A07
Alto 22 mm, ancho 295 mm	19202	300	18.0	0.080	1,40	A07
Alto 22 mm, ancho 335 mm	19203	250	17.0	0.080	1,52	A07
Módulo rejilla reversible para curvas						
Alto 35 mm, ancho 195 mm	00220	450	16.5	0.080	1,14	A07
Alto 35 mm, ancho 245 mm	00221	300	14.3	0.080	1,38	A07
Alto 35 mm, ancho 295 mm	00222	290	19.3	0.080	1,40	A07
Alto 35 mm, ancho 335 mm	00223	250	18.1	0.080	1,52	A07



Módulo rejilla para curvas

DESCRIPCIÓN

En PP con estabilizantes para la protección contra los rayos UV. Unión por acoplamiento de ajuste entre módulos. Grabado antideslizante. Otros colores disponibles previa solicitud. Para más información, contacta con tu distribuidor AstralPool. Cumple con la norma EN-13451-1 (8 mm). Resistencia al deslizamiento CLASE 3 (Rd>45) según la UNE-ENV 12633: 2003.

	Código	Pack estándar	Peso Std en kg	Volumen estándar en m ³	Precio sin IVA	Código Alfanum.
Módulo rejilla para curvas						
Alto 22 mm, ancho 195 mm	28656	470	20.84	0.082	1,16	A07
Alto 22 mm, ancho 245 mm	28657	320	18.80	0.082	1,47	A07
Alto 22 mm, ancho 295 mm	28658*	300	18.80	0.082	1,53	A07
Alto 22 mm, ancho 335 mm	28659*	250	20.84	0.082	1,65	A07
Módulo rejilla reversible para curvas						
Alto 35 mm, ancho 195 mm	28660	450	26.90	0.082	1,16	A07
Alto 35 mm, ancho 245 mm	28661	300	24.70	0.082	1,54	A07
Alto 35 mm, ancho 295 mm	28662*	290	26.61	0.082	1,52	A07
Alto 35 mm, ancho 335 mm	28663*	250	22.25	0.082	1,63	A07

* En periodo de pruebas.



Rejilla transversal

DESCRIPCIÓN

En PP con estabilizantes para la protección contra los rayos UV. Unión mediante cable (49 unidades por m).

	Código	Pack estándar	Peso Std en kg	Volumen estándar en m ³	Precio sin IVA	Código Alfanum.
Alto 22 mm, ancho 195 mm	00212	340	11.9	0.039	1,10	A07
Alto 22 mm, ancho 245 mm	00213	305	13.2	0.039	1,20	A07

Placa rejilla transversal

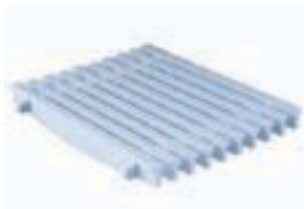

Bajo pedido pueden realizarse rejillas de otros colores.
Para más información, consulta a tu distribuidor AstralPool.

DESCRIPCIÓN

En PP con estabilizantes para la protección contra los rayos UV. Unión para enganches a presión de la misma placa (5 unidades = 0,975 m).

	Código	Pack estándar	Peso Std en kg	Volumen estándar en m ³	Precio sin IVA	Código Alfanum.
Alto 22 mm, ancho 245 mm	00217	52	22.8	0.080	8,60	A07
Alto 22 mm, ancho 295 mm	00218	45	23.1	0.080	9,35	A07
Alto 22 mm, ancho 335 mm	00219	38	22.0	0.080	10,30	A07



Bajo pedido pueden realizarse rejillas de otros colores.
Para más información, consulta a tu distribuidor AstralPool.

Placas para esquinas de canal rebosadero de 90°

DESCRIPCIÓN

Construidas en polipropileno copolímero inyectado, color blanco.

	Código	Pack estándar	Peso Std en kg	Volumen estándar en m ³	Precio sin IVA	Código Alfanum.
Altura 22 mm						
Ancho canal 195 mm	22379	4	2.8	0.006	34,14	A07
Ancho canal 245 mm	22380	4	3.6	0.009	44,53	A07
Ancho canal 295 mm	22381	4	4.8	0.012	53,50	A07
Ancho canal 335 mm	22382	4	5.7	0.016	63,80	A07
Altura 35 mm						
Ancho canal 195 mm	22383	4	3.2	0.009	36,62	A07
Ancho canal 245 mm	22384	4	4.1	0.014	44,66	A07
Ancho canal 295 mm	22385	4	5.3	0.012	56,70	A07
Ancho canal 335 mm	22386	4	6.2	0.023	68,50	A07



Placas para esquinas de canal rebosadero de 45°

	Código	Pack estándar	Peso Std en kg	Volumen estándar en m ³	Precio sin IVA	Código Alfanum.
alto 22 mm, ancho canal 195 mm	22387	-	-	-	25,47	A07
alto 22 mm, ancho canal 245 mm	22388	-	-	-	30,28	A07
alto 22 mm, ancho canal 295 mm	22389	-	-	-	35,87	A07
alto 22 mm, ancho canal 335 mm	22390	-	-	-	40,65	A07
alto 22 mm, ancho canal 195 mm	22391	-	-	-	27,44	A07
alto 22 mm, ancho canal 245 mm	22392	-	-	-	32,46	A07
alto 22 mm, ancho canal 295 mm	22393	-	-	-	36,92	A07
alto 22 mm, ancho canal 335 mm	22394	-	-	-	44,08	A07

REJILLA DEL CANAL DESBORDANTE

Rejilla INOX longitudinal



Cumple con la norma
EN 13451-1:3



Cumple con las normas
EN 16582-1
EN 16713-2

DESCRIPCIÓN

Rejilla de rebosadero longitudinal, fabricada en acero inoxidable. Es necesario construir el canal 5 mm más ancho que la rejilla para que ésta pueda adaptarse con facilidad.

Está formada por tramos rectos de acero inoxidable AISI-316, de longitud 500 mm. Pueden fabricarse tramos rectos a medida para poder ajustar a la longitud de la piscina.

4 modelos de diferentes medidas en función del ancho de rejilla utilizado. Altura 35 mm.

	Código	Pack estándar	Peso Std en kg	Volumen estándar en m ³	Precio sin IVA	Código Alfanum.
Rejilla INOX longitudinal						
195 mm	32415	-	-	-	166,00	A07
245 mm	32416	-	-	-	190,70	A07
295 mm	32417	-	-	-	206,60	A07
345 mm	32418	-	-	-	224,00	A07

Rejilla INOX reforzada

DESCRIPCIÓN

Rejilla en acero inoxidable AISI-316L, conforme a la norma EN: 1345-1:2000. Resistente al agua salada. Destinada a uso tanto residencial como público.

	Código	Pack estándar	Peso Std en kg	Volumen estándar en m ³	Precio sin IVA	Código Alfanum.
Rejilla reforzada de 252 × 252 mm	70956	1	-	-	268,00	A07
Rejilla reforzada de 410 × 410 mm	70957	1	-	-	466,00	A07



70956



70957



Cumple con la norma
EN 1345-1:2000



Cable de acero plastificado

DESCRIPCIÓN

Ø 2,5 mm para unión de módulos.

	Código	Pack estándar	Peso Std en kg	Volumen estándar en m ³	Precio sin IVA	Código Alfanum.
Cable de acero plastificado	00214	1000 m	21.0	0.036	1,50	A07



Cable de acero inoxidable AISI-316L plastificado

DESCRIPCIÓN

Ø 2,5 mm para unión de módulos.

	Código	Pack estándar	Peso Std en kg	Volumen estándar en m ³	Precio sin IVA	Código Alfanum.
Cable de acero inoxidable AISI-316L plastificado	00215	1000 m	21.0	0.036	3,23	A07

Prisionero para cable



DESCRIPCIÓN

Construido en latón.

	Código	Pack estándar	Peso Std en kg	Volumen estándar en m ³	Precio sin IVA	Código Alfanum.
Prisionero para cable	00216	100	1.5	0.001	2,84	A07

Perfil soporte rejilla



DESCRIPCIÓN

Adaptable a rejillas de 22, 24 y 35 mm de alto. En material plástico inalterable. Suministrada en tiras de 2 m.

Medidas interiores: 24 mm x 37 mm.

Disponibles en otros colores; para más información, consulta a tu comercial.

	Código	Pack estándar	Peso Std en kg	Volumen estándar en m ³	Precio sin IVA	Código Alfanum.
Perfil soporte rejilla	00224	25	13.2	0.033	20,99	A01

CORTINAS DE AGUA POWERFALL

Una opción acuática con cualidades relajantes

Los juegos acuáticos y los jets de masaje son apreciados por sus cualidades tanto relajantes como estéticas. Compatible con todo tipo de piscina, la cascada PowerFall revaloriza la piscina y aporta calma y bienestar.

> UN TOQUE DE LUJO PARA PERSONALIZAR LA PISCINA

- La cascada PowerFall de Zodiac® está disponible en 4 medidas para personalizar la piscina en función del tamaño de esta.
- Fácil de instalar durante la construcción de la piscina, la cascada se alimenta directamente del circuito de retorno del sistema de filtración y genera un sonido armónico y relajante.



¿SABÍAS QUE...

Al ser la primera cascada hecha totalmente con plástico ABS, la PowerFall de Zodiac® destaca por su gran calidad y su fabricación inalterable (resistente a la corrosión).

Gracias a su estructura interna patentada X-Baffle® (elemento n.º 2), la cascada es siempre constante y homogénea, con independencia del caudal. El borde de la PowerFall está hecho de plástico translúcido (elemento n.º 1). De esta forma armonizan con el diseño de la piscina, sea cual sea el color del revestimiento.



Sistema X-Baffle®

CAÑONES Y CASCADAS

PowerFall



- + Durabilidad: 100 % plástico ABS
- + Sistema X-Baffle: caudal constante
- + Mejora estética y cualitativa para piscinas



COMPLEMENTOS OPCIONALES

Adaptador PVC M/H 1,5"/50 mm	Adaptador PVC H/H 1,5"/1,5"
75341	W8620111

REFERENCIAS DE PRODUCTO

PowerFall	1' (30 cm)	18' (46 cm)	2' (61 cm)	3' (91 cm)
Modelo Standard	WB000011	WB000008	WB000009	WB000010
Precio sin IVA	279,00 €	334,00 €	358,00 €	420,00 €
Código Alfanum.	Z05			

CAUDAL ÓPTIMO PARA CADA CASCADA ZODIAC®*

PowerFall	1' (30 cm)	18' (46 cm)	2' (61 cm)	3' (91 cm)
Proyección a 15 cm de la pared		5,5 m³/h		
Proyección a 30 cm de la pared		7,0 m³/h		
Proyección a 45 cm de la pared		11,5 m³/h		
Proyección a 60 cm de la pared		15,0 m³/h		

* Caudal necesario para la proyección de la cascada desde la pared de la piscina a 1 m de altura.

EL TAMAÑO DE LOS TUBOS DEBE ELEGIRSE CORRECTAMENTE EN FUNCIÓN DEL CAUDAL

PowerFall	1' (30 cm)	18' (46 cm)	2' (61 cm)	3' (91 cm)
< 16 m³ / hora		50 mm		
≥ 16 m³ / hora		63 mm		

RECORDATORIO DE EQUIVALENCIAS DE POTENCIA / CAUDAL

PowerFall	1' (30 cm)	18' (46 cm)	2' (61 cm)	3' (91 cm)
¾ CV		13 m³/h		
1 CV		16 m³/h		
1,5 CV		22 m³/h		
2 CV		30 m³/h		

INSTALACIÓN

Importante: la cascada no se debe instalar a más de 1,2 m de la superficie del agua.

• 1 - Coloque una válvula independiente en cada cascada. Si las cascadas son del mismo tamaño y se instalan a la misma altura, construya un bucle para equilibrar el caudal de todas las unidades.

• 2 - Prepare la muesca en la que se instalará la cascada: En el caso de las cascadas PowerFall, haga una muesca en la viga de unión de unos 11 cm de fondo y 2,5 cm más larga que la cascada.
 • 3 - Colocación de la cascada: Cree un lecho de mortero en la muesca para reforzar la base. Ponga la cascada en el mortero y compruebe que esté nivelada.

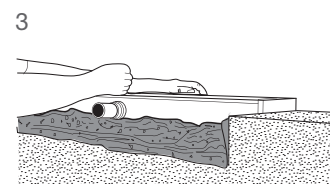
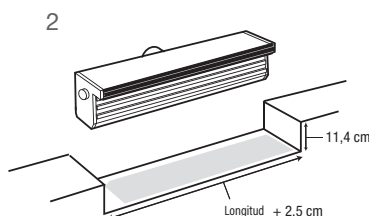
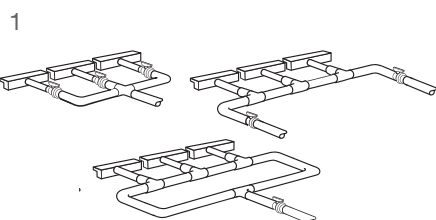

J-Class



DESCRIPCIÓN

El equipo J-Class es un Seascooter compacto y fácil de transportar, ideal para poder llevar de viaje y para un uso principalmente recreativo. Puede llevarlo como equipaje de mano en su vuelo.

- Soporte para GoPro Hero (3, 3+, 4, 5, 6 o 7) o otras cámaras que utilicen el mismo sistema de montaje.
- Profundidad de inmersión hasta 40m
- Tiempo de funcionamiento de 40 minutos
- Velocidad 8 km/h
- 3 velocidades
- Tiempo de recarga de 3-4 horas
- Batería 22.2V
- Display LCD
- Recomendado para mayores de 16 años

	Código	Pack estándar	Peso Std en kg	Volumen estándar en m ³	Precio sin IVA	Código Alfanum.
J-Class	75842	-	6.4	-	1.325,00	A06



Voyager

DESCRIPCIÓN

El equipo Voyager es un Seascooter compacto y fácil de transportar, ideal para poder llevar de viaje y para un uso principalmente recreativo. Puede llevarlo como equipaje de mano en su vuelo.

- Soporte para GoPro Hero (3, 3+, 4, 5, 6 o 7) o otras cámaras que utilicen el mismo sistema de montaje.
- Profundidad de inmersión hasta 30m
- Tiempo de funcionamiento de 40 minutos
- Velocidad 8 km/h
- 2 velocidades
- Tiempo de recarga de 3 horas
- Batería de 14.8V
- Olead dashboard
- Recomendado para mayores de 16 años

	Código	Pack estándar	Peso Std en kg	Volumen estándar en m ³	Precio sin IVA	Código Alfanum.
Voyager	75844	-	3.7	-	1.136,00	A06

Navtec 1



DESCRIPCIÓN

El buque insignia Navtec 1 Seascooter cuenta con la mejor potencia y velocidad de su clase. Diseñado tanto para buceadores profesionales como para buceadores recreativos, este potente Seascooter con 500 vatios de potencia se desliza a través del agua a velocidades de hasta 4,35 mph (7 km / h). Los buceadores pueden pasar más tiempo de fondo en el agua al ejercer menos energía.

- Soporte para GoPro Hero (3, 3+, 4, 5, 6 o 7) o otras cámaras que utilicen el mismo sistema de montaje.
- Profundidad de inmersión hasta 40m
- Tiempo de funcionamiento de 90 minutos
- Velocidad 7 km/h
- 3 velocidades
- Tiempo de recarga de de 7 a 9 horas
- Batería de 22.2V
- Recomendado para mayores de 16 años

	Código	Pack estándar	Peso Std en kg	Volumen estándar en m ³	Precio sin IVA	Código Alfanum.
Navtec 1	75840	-	9.5	-	1.814,00	A06

Navtec 2



DESCRIPCIÓN

El Navtec 2 es un Seascooter con todas las funciones que te permite navegar bajo el agua con una velocidad máxima de hasta 3.7 mph (6 km / h). Cambie fácilmente entre 3 velocidades de rotación a medida que conserva su energía durante más tiempo. El sistema automático de flotabilidad, diseñado para agua salada, le permite concentrarse en el paisaje y no en su equipo.

- Soporte para GoPro Hero (3, 3+, 4, 5, 6 o 7) o otras cámaras que utilicen el mismo sistema de montaje.
- Profundidad de inmersión hasta 40m
- Tiempo de funcionamiento de 75 minutos
- Velocidad 6 km/h
- 3 velocidades
- Tiempo de recarga de 4 a 6 horas
- Batería de 22.2V
- Recomendado para mayores de 16 años

	Código	Pack estándar	Peso Std en kg	Volumen estándar en m ³	Precio sin IVA	Código Alfanum.
Navtec 2	75847	-	8.6	-	1.387,00	A06

Navtec 3



DESCRIPCIÓN

El Navtec 3 es un Seascooter con todas las funciones que te permite navegar bajo el agua con una velocidad máxima de hasta 3.1 mph (5 km / h). El sistema automático de flotabilidad, diseñado para agua salada, le permite concentrarse en el paisaje y no en su equipo.

- Soporte para GoPro Hero (3, 3+, 4, 5, 6 o 7) o otras cámaras que utilicen el mismo sistema de montaje.
- Profundidad de inmersión hasta 60m
- Tiempo de funcionamiento de 40 minutos
- Velocidad 5 km/h
- 2 velocidades
- Tiempo de recarga de 3 a 5 horas
- Batería de 22.2V
- Recomendado para mayores de 16 años

	Código	Pack estándar	Peso Std en kg	Volumen estándar en m ³	Precio sin IVA	Código Alfanum.
Navtec 3	75841	-	8.6	-	1.076,00	A06

Marine 300

DESCRIPCIÓN

El Marine 300 Seascooter es ligero y potente. Diseñado para navegar a velocidades de hasta 3.0 mph (4.8 km / h), le permitirá maximizar su experiencia de buceo bajo el agua. Con un índice de profundidad de 100 pies (30 m) es perfecto para los entusiastas del buceo recreativo.

- Soporte para GoPro Hero (3, 3+, 4, 5, 6 o 7) o otras cámaras que utilicen el mismo sistema de montaje.
- Profundidad de inmersión hasta 30m
- Tiempo de funcionamiento de 90 minutos
- Velocidad 4.8 km/h
- Tiempo de recarga de 6 8 horas
- Batería de 12V
- Recomendado para mayores de 16 años

	Código	Pack estándar	Peso Std en kg	Volumen estándar en m ³	Precio sin IVA	Código Alfanum.
Marine 300	75845	-	8.2	-	722,00	A06



Marine 280

DESCRIPCIÓN

El Marine 280 Seascooter es liviano y eficiente, con un tiempo de ejecución de hasta 1.5 horas con uso normal. Este Seascooter de velocidad única navegará a velocidades de hasta 2.8 mph (4.5 km / h) y tendrá una profundidad de 100 pies (30 m). Perfecto para aventuras de buceo recreativo y snorkeling.

- Soporte para GoPro Hero (3, 3+, 4, 5, 6 o 7) o otras cámaras que utilicen el mismo sistema de montaje.
- Profundidad de inmersión hasta 30m
- Tiempo de funcionamiento de 90 minutos
- Velocidad 4.5 km/h
- Tiempo de recarga de 6 A 8 horas
- Batería de 12V
- Recomendado para mayores de 16 años

	Código	Pack estándar	Peso Std en kg	Volumen estándar en m ³	Precio sin IVA	Código Alfanum.
Marine 280	75846	-	8.2	-	681,00	A06



Marine 250

DESCRIPCIÓN

El Marine 250 Seascooter ofrece un equilibrio perfecto entre tiempo de ejecución y velocidad. Calificado a una profundidad de 100 pies (30 m), viajará a velocidades de hasta 2.5 mph (4 km / h). Combine eso con un tiempo de ejecución de hasta 2 horas.

- Soporte para GoPro Hero (3, 3+, 4, 5, 6 o 7) o otras cámaras que utilicen el mismo sistema de montaje.
- Profundidad de inmersión hasta 30m
- Tiempo de funcionamiento de 120 minutos
- Velocidad 4 km/h
- Tiempo de recarga de 6 a 8 horas
- Batería de 12V
- Recomendado para mayores de 16 años

	Código	Pack estándar	Peso Std en kg	Volumen estándar en m ³	Precio sin IVA	Código Alfanum.
Marine 250	75848	-	8.2	-	564,00	A06



Marine 200



DESCRIPCIÓN

El Marine 200 Seascooter es el vehículo perfecto para navegar a través del agua. Con una profundidad de 65 pies (20 m) y una velocidad de crucero de 2.0 mph (3,2 km / h), está diseñado tanto para buceadores recreativos como para entusiastas del buceo.

- Soporte para GoPro Hero (3, 3+, 4, 5, 6 o 7) o otras cámaras que utilicen el mismo sistema de montaje.
- Profundidad de inmersión hasta 20m
- Tiempo de funcionamiento de 60 minutos
- Velocidad 3.2 km/h
- Tiempo de recarga de 4 a 6 horas
- Batería de 12V
- Recomendado para mayores de 16 años

	Código	Pack estándar	Peso Std en kg	Volumen estándar en m ³	Precio sin IVA	Código Alfanum.
Marine 200	75849	-	6	-	429,00	A06

Navigator



DESCRIPCIÓN

El NAVIGATOR Seascooter es un modelo de nivel de entrada diseñado para buceadores recreativos y buceadores más jóvenes. Navegando a velocidades de hasta 2.5 mph (4 km / h) con una clasificación de profundidad de 30 pies (10 m), el Explorer es perfecto para buceos poco profundos, aventuras de snorkel o caza de peces.

- Soporte para GoPro Hero (3, 3+, 4, 5, 6 o 7) o otras cámaras que utilicen el mismo sistema de montaje.
- Profundidad de inmersión hasta 10m
- Tiempo de funcionamiento de 60 minutos
- Velocidad 4 km/h
- Tiempo de recarga de 14 a 16 horas
- Batería de 12V
- Recomendado para mayores de 8 años

	Código	Pack estándar	Peso Std en kg	Volumen estándar en m ³	Precio sin IVA	Código Alfanum.
Navigator	75850	-	5.2	-	366,00	A06

Skipper



● Navy
○ Bright White

DESCRIPCIÓN

El Skipper Seascooter está diseñado para la diversión acuática familiar. Haga un crucero alrededor de la piscina, el lago o el océano a velocidades de hasta 2.0 mph (3.2 km / h). Conecta tu cámara y graba tus aventuras acuáticas. Está equipado con características de seguridad que incluyen una rejilla protectora y un control de doble disparo con apagado automático.

- Soporte para GoPro Hero (3, 3+, 4, 5, 6 o 7) o otras cámaras que utilicen el mismo sistema de montaje.
- Profundidad de inmersión hasta 5m
- Tiempo de funcionamiento de 90 minutos
- Velocidad 3.2 km/h
- Tiempo de recarga de 14 a 16 horas
- Batería de 12V
- Recomendado para mayores de 8 años

	Código	Pack estándar	Peso Std en kg	Volumen estándar en m ³	Precio sin IVA	Código Alfanum.
Skipper	75851	-	5.4	-	302,00	A06

Marlin



DESCRIPCIÓN

El Marlin Seascooter es ideal para bucear, nadar y jugar en la piscina. Este modelo más pequeño y liviano para jóvenes de 8 a 10 años supervisados por adultos (hasta 100 libras / 45.4 kg) es impermeable a 10 pies y puede ofrecer una hora de juego con una sola carga.

- Profundidad de inmersión hasta 3m
- Tiempo de funcionamiento de 60 minutos
- Velocidad 1.6 km/h
- Tiempo de recarga de 10 a 12 horas
- Batería de 12V
- Recomendado para mayores de 8 años

	Código	Pack estándar	Peso Std en kg	Volumen estándar en m ³	Precio sin IVA	Código Alfanum.
Marlin (Dipper)	75852	-	3.3	-	194,00	A06



Guppy

DESCRIPCIÓN

El Guppy está diseñado para la diversión acuática. Navegue alrededor de la piscina o el lago a velocidades de hasta 1.2 mph (2.0 km / h). Guppy está equipado con características de seguridad que incluyen una rejilla protectora y un control de doble disparo con apagado automático.

- Tiempo de funcionamiento de 90 minutos
- Velocidad 2 km/h
- Tiempo de recarga de 2 a 3 horas
- Batería de 7.2V
- Recomendado para mayores de 5 años

	Código	Pack estándar	Peso Std en kg	Volumen estándar en m ³	Precio sin IVA	Código Alfanum.
Guppy	75853	-	1.6	-	138,00	A06



Wave Maker

DESCRIPCIÓN

El Wave Maker está diseñado para la diversión acuática. Navegue alrededor de la piscina o el lago a velocidades de hasta 2.0 mph (3.2 km / h) Fácil de montar y conducir. Sistemas de protección que incluyen el bloqueo del interruptor maestro, protección contracorriente, protección de bajo voltaje, protección de alta temperatura, protección contra bloqueo, protección contra ingreso de dedos.

- Tiempo de funcionamiento de 60 minutos
- Motor de propulsión. Velocidad de 2 a 3.2 km/h
- Tiempo de recarga de 10 a 12 horas
- Batería de 12V
- Recomendado para mayores de 8 años

	Código	Pack estándar	Peso Std en kg	Volumen estándar en m ³	Precio sin IVA	Código Alfanum.
Wave Maker	75854	-	-	-	299,00	A06



MATERIAL
VISO
PISCINA

MATERIAL VASO PISCINA



- 139 GAMA DE COLORES DEL MATERIAL DEL VASO DE PISCINA**
- 140 SKIMMERS ABS**
 - 140 Skimmer UNIK de 25 l
 - 142 Skimmer NORM de 17,5 l
 - 143 Skimmers de 17,5 l
 - 148 Skimmers filtrantes
 - 149 Skimmers 15 l
 - 152 Skimmer interior flotante
 - 153 Complementos skimmers ABS
- 156 SKIMMERS DE ACERO INOXIDABLE**
 - 156 Skimmer SLIM
 - 157 Skimmers A-100, A-201, A-202 y A-400
- 161 REGULADOR DE NIVEL**
- 163 SUMIDEROS EN ABS**
 - 163 Sumideros NORM
 - 164 Sumideros estándar
- 168 SUMIDEROS DE INOX**
 - 168 Sumideros STYLE
 - 169 Sumideros en inox estándar
- 171 COMPLEMENTOS DE SUMIDEROS**
- 173 BOQUILLAS EN ABS**
 - 173 Boquillas de impulsión NORM
 - 174 Boquillas de impulsión Multiflow
 - 177 Boquillas de impulsión
 - 178 Boquillas de fondo
 - 180 Boquillas para grandes caudales
 - 181 Boquillas de aspiración
 - 184 Boquillas regulables
 - 184 Boquillas laterales
 - 185 Kits de hidromasaje
- 187 BOQUILLAS DE ACERO INOX**
 - 187 Boquillas STYLE
 - 189 Boquillas de impulsión
 - 190 Boquillas de impulsión de pasamuros
 - 191 Boquillas regulables
 - 192 Boquillas de aspiración
 - 192 Complementos de boquillas de acero inoxidable
- 193 CAJAS DE CONEXIONES**
- 194 MATERIALES DE VASO INTERCAMBIABLES**
- 195 PASAMUROS**
 - 195 Pasamuros de ABS
 - 196 Pasamuros en PVC
 - 196 Pasamuros de acero inoxidable
- 197 PACKS DE MATERIAL**
- 197 ACCESORIOS DE INVERNAJE**
- 198 ESQUEMAS DE INSTALACIONES**

PRODUCTOS UNIK

DISEÑO PERFECTO.
INTEGRACIÓN UNIFORME.



**PLENAMENTE
INTEGRADO**



**DESEMPEÑO
MEJORADO**

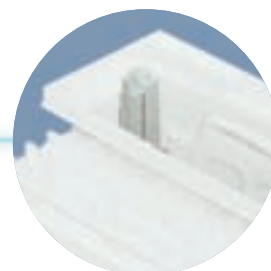

**USO Y MANTENIMIENTO
SENCILLOS**

AstralPool ha desarrollado un nuevo concepto de productos para vaso de piscina con el nombre UNIK. Ofrece una mejor integración con la piscina y su entorno (productos casi invisibles), un mejor desempeño en todas las funcionalidades y un diseño exclusivo.

NUEVA GAMA DE BOQUILLAS ESPECIALMENTE DISEÑADAS PARA RENOVACIONES, TAMBIÉN IDÓNEAS PARA PISCINAS NUEVAS



INSTALACIÓN EN UN
TUBO D50 (ENCOLADO
EN EL INTERIOR)



BOLA MULTIFLOW

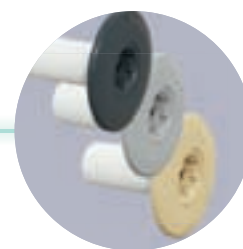

VARIOS COLORES

No hace falta hacer un gran agujero en la pared de la piscina, gracias a su método de instalación:

- Se ahorra tiempo (menos trabajo)
- Se reducen los riesgos (rotura de tubos)

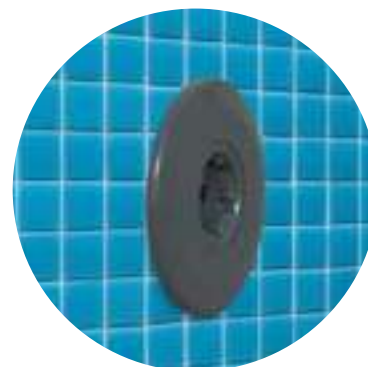

EASYCOLOR

ELIJA LOS COLORES PERSONALICE SU SKIMMER



TAPA REDONDA / CUADRADA

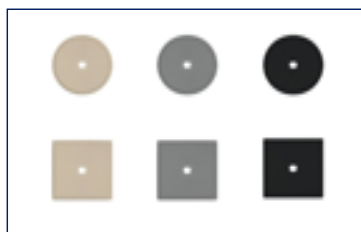

BOCA STANDARD



SKIMMERS DE 17,5 l



SKIMMERS DE 15 l

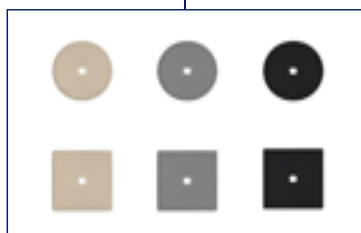

TAPA REDONDA / CUADRADA



BOCA ANCHA

Cambie el color de su skimmer con la gama de tapas y bocas EasyColor, fáciles de instalar.

Es una buena opción para cambiar el color, renovar el aspecto o modificar una parte antigua y gastada de un skimmer ya instalado, y lograr así un nuevo look.

AstralPool completa la gama de EasyColor añadiendo bocas para los skimmers estándar.

Siempre con los colores estándar de AstralPool: beige, gris claro y gris antracita.

Gama de colores

Resumen de las características estándar de la piscina que existen en la versión de color: beige, gris claro, gris antracita

Familia		Descripciones	Piscina hormigón	Colores	Página	Piscina con liner y prefabricada	Colores	Página	
Skimmer	15L	Skimmer 15 I STD - apertura	00249CLXXX		106				
		Skimmer 15 I - con boca ancha	00251CLXXX		107	34413CLXXX		108	
	17,5L	Skimmer Norm - con insertos					56176CLXXX		98
		Skimmer Norm - sin insertos	58707CLXXX		98	56299CLXXX		98	
		Skimmer 17,5 I - con boca estándar, 6° en piscinas de poliéster, tapa circular					68108CLXXX		102
		Skimmer 17,5 I - con boca ancha					11311CLXXX		102
		Skimmer 17,5 I - con boca ancha para modelo Parker					11317CLXXX		103
	25L	Skimmer Unik	Varios códigos		97	Varios códigos		97	
Sumidero		Sumidero NORM	56378CLXXX		120	56380CLXXX		120	
		Sumidero NORM - rejilla antivortex	56379CLXXX		120	56382CLXXX		120	
		Sumidero NORM - sin insertos				56381CLXXX		120	
		Sumidero NORM - sin insertos Rejilla antivortex				56383CLXXX		120	
		Sumidero circular, salida 2"				00271CLXXX		121	
		Sumidero circular, salida 2" - sin insertos	01467CLXXX		121	06474CLXXX		121	
Boquillas	Impulsión	Boquilla Multiflow	00295CLXXX		131	00330CLXXX		132	
		Boquilla Multiflow	00298CLXXX		132	00334CLXXX		132	
		Boquilla Multiflow					17383CLXXX		132
		Boquilla Multiflow	76493CLXXX		132	76494CLXXX		132	
		Boquilla de impulsión NORM					56499CLXXX		130
		Boquilla de impulsión NORM					56500CLXXX		130
	Aspiración	Boquilla de aspiración	00300CLXXX		138	17382CLXXX		140	
		Boquilla de aspiración 2"					00332CLXXX		139
							00336CLXXX		140
		Boquilla lateral para piscinas de poliéster					74121CLXXX		140
	Fondo de piscina	Boquilla de impulsión	00303CLXXX		135	00340CLXXX		135	
		Boquilla de impulsión					76500CLXXX		135
		Boquilla de fondo oscilante	22353CLXXX		136			136	
Boquilla lateral	Boquilla lateral para piscinas de poliéster					74121CLXXX		140	
Net & clean	Boquillas				65234CLXXX*		420		
Cajas de conexiones	Caja de conexiones Unik	75971CLXXX		150	75971CLXXX		150		
	Caja de conexiones	75972CLXXX		150	75972CLXXX		150		

* Solo para piscinas de hormigón y prefabricadas.

XXXXXCL090 Beige

XXXXCL129 Gris claro

XXXXXCL144 Gris antracita

Skimmer Unik

DISEÑO PERFECTO. INTEGRACIÓN TOTAL

- + Totalmente integrado.
- + Funcionamiento silencioso.
- + Fácil mantenimiento.



Cumple con las normas
EN 16582-1
EN 16713-2

MATERIAL
VASO
PISCINA

TABLA DE SELECCIÓN

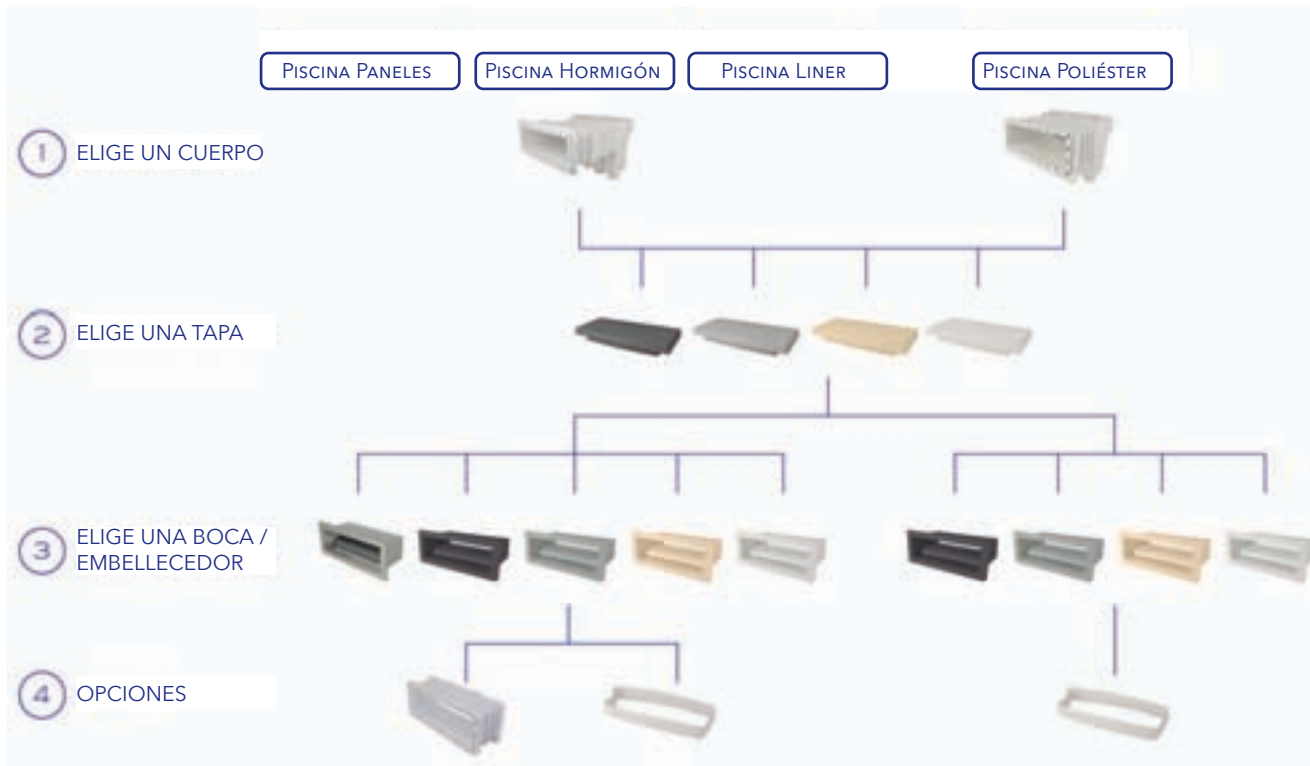

INSTALACIÓN

¿Cómo instalar la boca del skimmer?



¿Cómo integrar la cubierta en el material que rodea a la piscina?



¿Cómo encolar la versión para paneles?



DIMENSIONES DE LOS KITS

74457 - 74458 - 74459 - 74460

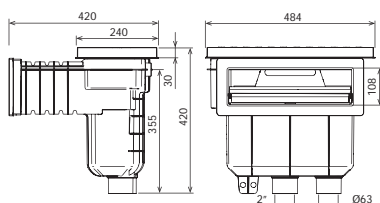

74461 - 74462

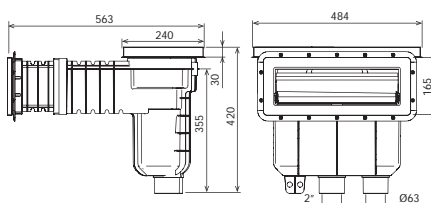

74463 - 74464

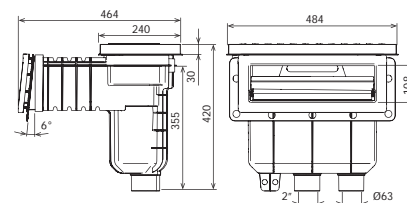

SKIMMERS ABS

Skimmer Unik

Componentes para instalar un skimmer Unik

El skimmer Unik es una solución que permite la máxima flexibilidad en cuestión de colores de las partes visibles.
Elige entre los elementos según tu necesidad:



Cumple con las normas
EN 16582-1
EN 16713-2

MATERIAL
VASO
PISCINA

1	Cuerpo de skimmer - ABS de color blanco	Código	Precio sin IVA	Código Alfanum.
	Cuerpo de skimmer PISCINA HORMIGÓN SIN INSERTOS 	74830	166,20	A01
	Cuerpo de skimmer PISCINA HORMIGÓN CON INSERTOS	74831	203,30	A01
	Cuerpo de skimmer PISCINA LINER SIN INSERTOS* 	74832	193,80	A01
	Cuerpo de skimmer PISCINA LINER CON INSERTOS*	74833	234,00	A01
	Cuerpo de skimmer PISCINA PANELES SIN INSERTOS 	74834	246,00	A01
	Cuerpo de skimmer PISCINA PANELES CON INSERTOS	74835	293,00	A01
	Cuerpo de skimmer PISCINA POLIÉSTER 6° SIN INSERTOS 	74836	219,00	A01
	Cuerpo de skimmer PISCINA POLIÉSTER 6° CON INSERTOS	74837	249,00	A01

* Viene con 2 juegos de tornillos: DIN 7982 A4 5,5x25 y 32

2	Tapas de skimmer - ABS	Código	Precio sin IVA	Código Alfanum.
	Tapa de skimmer BLANCO	74838	72,60	A01
	Tapa de skimmer BEIGE	74838CL090	81,90	A01
	Tapa de skimmer GRIS	74838CL129	81,90	A01
	Tapa de skimmer ANTRACITA	74838CL144	81,90	A01

3	Boca / embellecedor de skimmer	Código	Precio sin IVA	Código Alfanum.
	3.1 - PARA PISCINAS DE HORMIGÓN, LINER Y PANELES			
	ABS estándar BLANCO	74839	38,80	A01
	ABS estándar BEIGE	74839CL090	44,67	A01
	ABS estándar GRIS	74839CL129	44,67	A01
	ABS estándar ANTRACITA	74839CL144	44,67	A01
	Inox A316-L ESTÁNDAR	74806	506,00	A01
	3.2 - PARA PISCINAS DE POLIÉSTER			
	Boca de 6° - BLANCO	74840	40,09	A01
	Boca de 6° - BEIGE	74840CL090	46,30	A01
	Boca de 6° - GRIS	74840CL129	46,30	A01
	Boca de 6° - ANTRACITA	74840CL144	46,30	A01

Kit skimmer UNIK ABS de color blanco: cuerpo + tapa + embellecedor		Código	Precio sin IVA	Código Alfanum.
	Skimmer UNIK PISCINA HORMIGÓN SIN INSERTOS	74457	257,00	A01
	Skimmer UNIK PISCINA HORMIGÓN CON INSERTOS	74458	293,00	A01
	Skimmer UNIK PISCINA LINER SIN INSERTOS	74459	284,00	A01
	Skimmer UNIK PISCINA LINER CON INSERTOS	74460	322,00	A01
	Skimmer UNIK PISCINA PANELES SIN INSERTOS	74461	335,00	A01
	Skimmer UNIK PISCINA PANELES CON INSERTOS	74462	380,00	A01
	Skimmer UNIK PISCINA POLIÉSTER 6° SIN INSERTOS	74463	307,00	A01
	Skimmer UNIK PISCINA POLIÉSTER 6° CON INSERTOS	74464	336,00	A01

Opciones de skimmer - válidas para las piezas de skimmers que se venden por separado o para los kits		Código	Precio sin IVA	Código Alfanum.
	ALARGO Boca estándar SIN INSERTOS	74841	68,50	A01
	ALARGO Boca estándar CON INSERTOS	74842	100,80	A01
	ALARGO Boca PISCINA POLIÉSTER 6° SIN INSERTOS	74843	118,90	A01
	ALARGO Boca PISCINA POLIÉSTER 6° CON INSERTOS	74844	145,50	A01
	DISTANCIADOR TAPA	74845	22,92	A01
	KIT DE JUNTAS DOBLES - INSERTOS PARA BOCA UNIK	74846-0500	17,30	A01
	KIT DE JUNTAS DOBLES - AUTORROSCA PARA BOCA UNIK	74846-0600	16,87	A01

Skimmer NORM

DESCRIPCIÓN

Gama de skimmers de 17 l aptos para instalarse en piscinas públicas y privadas. Fabricados en ABS con tratamiento UV, incorporan compuerta, regulador de caudal, regulador en altura de la tapa y cesto. La entrada del agua es de 495 x 80 mm. Caudal recomendado 7,5 m³/h. Instalar un skimmer cada 25 m² de superficie de lámina de agua. Conexiones inferiores de 1"½ y de 2", conexión superior de agua sobrante de Ø 40 mm.

PARA PISCINAS DE HORMIGÓN



	Código	Pack estándar	Peso Std en kg	Volumen estándar en m ³	Precio sin IVA	Código Alfanum.
Skimmer NORM con tapa cuadrada						
Blanco	58707	1	5.61	0.182	148,70	A01
Beige	58707CL090	1	5.61	0.182	181,60	A01
Gris claro	58707CL129	1	5.61	0.182	181,60	A01
Gris antracita	58707CL144	1	5.61	0.182	181,60	A01

PARA PISCINA CON LINER



	Código	Pack estándar	Peso Std en kg	Volumen estándar en m ³	Precio sin IVA	Código Alfanum.
Para piscinas con liner con insertos con tapa cuadrada						
Blanco	56176	1	5.61	0.182	306,00	A01
Beige	56176CL090	1	5.61	0.182	330,00	A01
Gris claro	56176CL129	1	5.61	0.182	330,00	A01
Gris antracita	56176CL144	1	5.61	0.182	330,00	A01
Para piscinas con liner sin insertos con tapa cuadrada						
Blanco	56299	1	5.61	0.182	274,00	A01
Beige	56299CL090	1	5.61	0.182	296,00	A01
Gris claro	56299CL129	1	5.61	0.182	296,00	A01
Gris antracita	56299CL144	1	5.61	0.182	296,00	A01

PARA PISCINAS DE POLIÉSTER



	Código	Pack estándar	Peso Std en kg	Volumen estándar en m ³	Precio sin IVA	Código Alfanum.
NORM 6° para piscinas de poliéster con insertos con tapa cuadrada	57114	1	5.61	0.182	322,00	A01

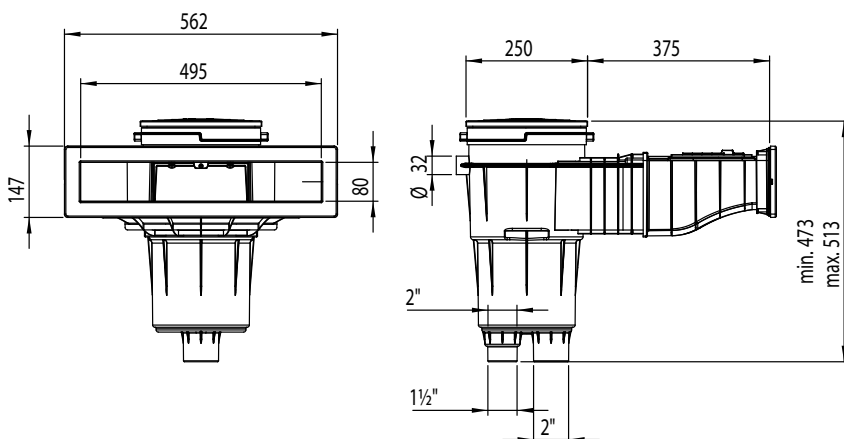

Cumple con las normas
EN 16582-1
EN 16713-2



Cumple con las normas
EN 16582-1
EN 16713-2

Skimmers de 17,5 l

- Todos los componentes que se exponen en esta gama de skimmers tienen tratamiento UV. Hechos de ABS, vienen con una compuerta basculante y una válvula reguladora de caudal. Conexión inferior de la boquilla de aspiración: rosca interior 1½"
- Conexión simultánea al sumidero: rosca interior 2" Conexión rebosadero: Ø 32 mm. Tapa circular con sistema de apertura mediante pinzas.
- A través de un alargó extensible se puede regular la altura y pivotar la tapa para enrasarla perfectamente con la piedra de coronamiento.
- Cesto recogehojas fijado a la base mediante cierre por bayoneta. Caseta con compuerta incorporada. Caudal recomendado: 7,5 m³/h.
- Se recomienda instalar un skimmer por cada 25 m² de superficie de lámina de agua.

MATERIAL VASO PISCINA



Skimmer con boca estándar

PARA PISCINAS DE HORMIGÓN

	Código	Pack estándar	Peso Std en kg	Volumen estándar en m³	Precio sin IVA	Código Alfanum.
Con tapa cuadrada	11306	1	4.20	0.062	152,40	A01



Cumple con las normas
EN 16582-1
EN 16713-2

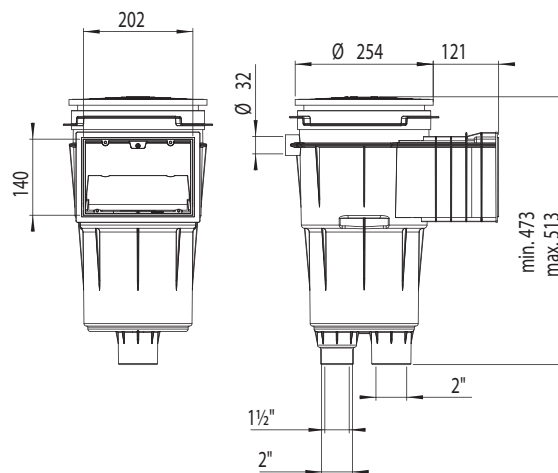

Skimmers de 17,5 l

Skimmer

con boca estándar, largo y embellecedor



PARA PISCINAS DE HORMIGÓN



	Código	Pack estándar	Peso Std en kg	Volumen estándar en m ³	Precio sin IVA	Código Alfanum.
Con tapa cuadrada	11303	1	5.75	0.060	208,10	A01



Cumple con las normas
EN 16582-1
EN 16713-2

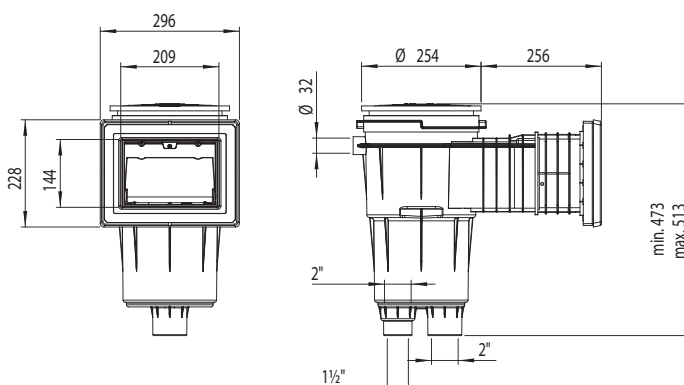

Skimmer con boca ancha

PARA PISCINAS DE HORMIGÓN



	Código	Pack estándar	Peso Std en kg	Volumen estándar en m ³	Precio sin IVA	Código Alfanum.
Con tapa cuadrada	11304	1	6.24	0.135	194,10	A01



Cumple con las normas
EN 16582-1
EN 16713-2

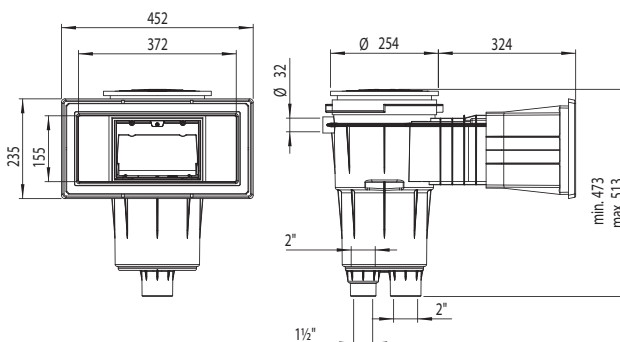

Skimmers de 17,5 l

Skimmer con alargó y boca ancha



PARA PISCINAS DE HORMIGÓN



	Código	Pack estándar	Peso Std en kg	Volumen estándar en m ³	Precio sin IVA	Código Alfanum.
Con tapa cuadrada	11305	1	6.90	0.161	217,00	A01



Cumple con las normas
EN 16582-1
EN 16713-2

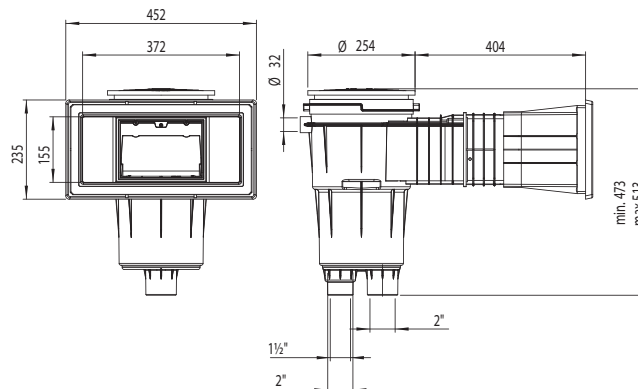

Skimmer con boca estándar



PARA PISCINA CON LINER



Suministrados con juntas adhesivas, brida y tornillos.

	Código	Pack estándar	Peso Std en kg	Volumen estándar en m ³	Precio sin IVA	Código Alfanum.
Skimmer con tapa cuadrada Blanco	11309	1	5.30	0.062	226,00	A01



Cumple con las normas
EN 16582-1
EN 16713-2

PARA PISCINAS DE POLIÉSTER



	Código	Pack estándar	Peso Std en kg	Volumen estándar en m ³	Precio sin IVA	Código Alfanum.
Skimmer de 6° para piscina de poliéster con tapa cuadrada e insertos Blanco	35664	1	6.00	0.062	200,50	A01

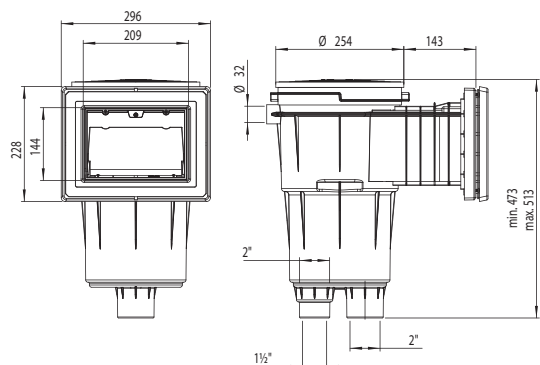

Skimmers de 17,5 l

Skimmer con boca estándar y alargado



PARA PISCINA CON LINER

Suministrados con juntas adhesivas, brida y tornillos.



Cumple con las normas
EN 16582-1
EN 16713-2

	Código	Pack estándar	Peso Std en kg	Volumen estándar en m ³	Precio sin IVA	Código Alfanum.
Con tapa cuadrada						
Blanco	11310	1	5.90	0.077	249,00	A01

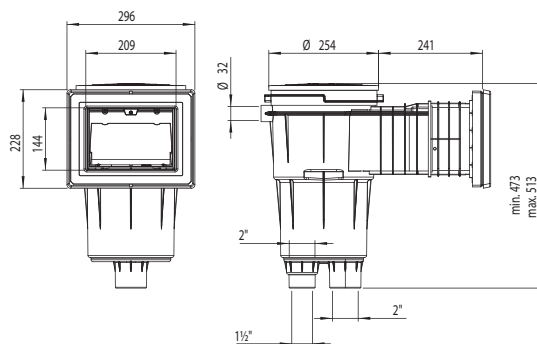

Skimmer con boca ancha



PARA PISCINA CON LINER

Suministrados con juntas adhesivas, brida y tornillos.



11311CL090



11311CL129



11311CL144

	Código	Pack estándar	Peso Std en kg	Volumen estándar en m ³	Precio sin IVA	Código Alfanum.
Con tapa cuadrada con insertos						
Blanco	11311	1	6.52	0.135	242,00	A01
Beige	11311CL090	1	6.52	0.135	257,00	A01
Gris claro	11311CL129	1	6.52	0.135	257,00	A01
Gris antracita	11311CL144	1	6.52	0.135	257,00	A01

PARA PISCINAS DE POLIÉSTER



	Código	Pack estándar	Peso Std en kg	Volumen estándar en m ³	Precio sin IVA	Código Alfanum.
Con tapa cuadrada - 6° para piscina de poliéster						
Blanco	35665	1	6.12	0.135	280,00	A01

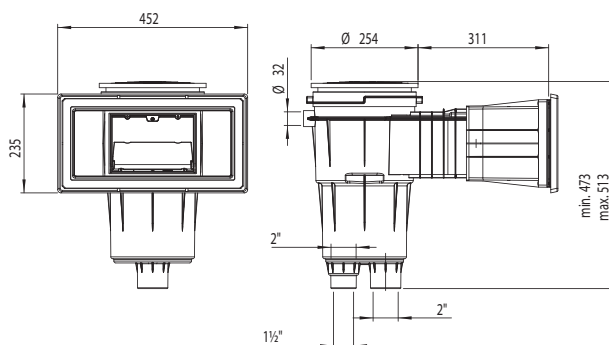

Cumple con las normas
EN 16582-1
EN 16713-2

Skimmers de 17,5 l

Skimmer SPS 250

PARA PISCINAS CON PANELES

Skimmer de 17,5 l con una longitud (250 mm) adecuada para su instalación en piscinas fabricadas con bloques de poliestireno expandido. Además, gracias a su configuración, lleva el nivel de agua al borde de la piedra de coronación. Fabricado en ABS blanco con tratamiento UV, el SPS 250 incorpora compuerta, regulador de caudal y cesto recogehojas. Caudal recomendado: 7,5 m³/h. Debe instalarse un skimmer cada 25 m² de lámina de agua. Conexiones inferiores de Ø 63 mm y 2", conexión de agua sobrante de Ø 32 mm .



Cumple con las normas
EN 16582-1

	Código	Pack estándar	Peso Std en kg	Volumen estándar en m ³	Precio sin IVA	Código Alfanum.
Skimmer con insertos	58382	1	3,50	0,037	277,00	A01
Skimmer con insertos encolar 63 (norma)	66756	1	3,50	0,037	277,00	A01

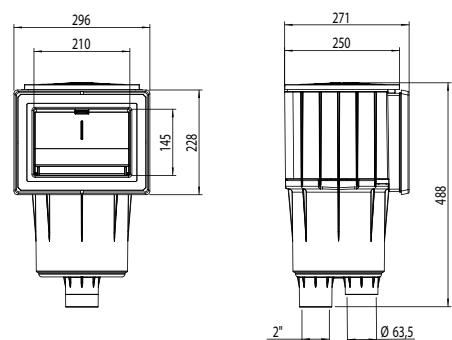

MATERIAL VASO PISCINA

Skimmer filtrante



73158
73159
73160

73161
73162
73163



73164
73165



Cumple con las normas
EN 16713-1



Cumple con las normas
EN 16582-1
EN 16713-2



73166CL129



73166CL090



73166CL1144

DESCRIPCIÓN

Skimmer de 17,5 l con sistema de cartucho integrado. Fabricado en ABS con tratamiento UV. Consta de compuerta, regulador de altura de la tapa, cesto y 2 filtros de cartucho. Conexión Ø 32 mm para acceso superior, conexiones Ø 63 mm en el fondo y Ø 50 mm en los laterales. Las conexiones laterales son para conectar las boquillas de aspiración.

El cambio de color se propone con una funda, tanto el embellecedor como el flotador. La funda se puede instalar sin cambiar la boca del skimmer y resulta muy práctica para renovar o modernizar la piscina.



PARA PISCINAS DE HORMIGÓN

Código	Pack estándar	Peso Std en kg	Volumen estándar en m³	Precio sin IVA	Código Alfanum.
Skimmer filtrante - Blanco					
Skimmer filtrante con 2 cartuchos de 16 m³ 73158	1	12	0.32	642,00	A01
Skimmer filtrante con 2 cartuchos de 20 m³ 73161	1	13	0.32	672,00	A01

PARA PISCINA CON LINER



Código	Pack estándar	Peso Std en kg	Volumen estándar en m³	Precio sin IVA	Código Alfanum.
Piscinas prefabricadas - Blanco⁽¹⁾					
Skimmer filtrante con 2 cartuchos de 16 m³ 73159	1	12	0.32	668,00	A01
Skimmer filtrante con 2 cartuchos de 20 m³ 73162	1	13	0.32	723,00	A01

PARA PISCINAS CON PANELES



Código	Pack estándar	Peso Std en kg	Volumen estándar en m³	Precio sin IVA	Código Alfanum.
Piscina de paneles - Blanco					
Skimmer filtrante con 2 cartuchos de 16 m³ 73160	1	12.5	0.32	696,00	A01
Skimmer filtrante con 2 cartuchos de 20 m³ 73163	1	13.5	0.32	761,00	A01

REPUESTOS DE CARTUCHOS

Código	Pack estándar	Peso Std en kg	Volumen estándar en m³	Precio sin IVA	Código Alfanum.
Cartucho					
Cartucho* 16 m³/h - 15 micras 73164	1	1.64	0.02	163,40	A01
Cartucho* 20 m³/h - 15 micras 73165	1	2.24	0.026	176,00	A01

Se puede combinar con fundas de color EASYCOLOR, código 73166.

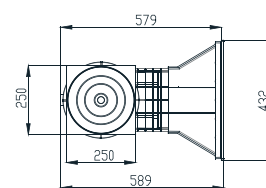
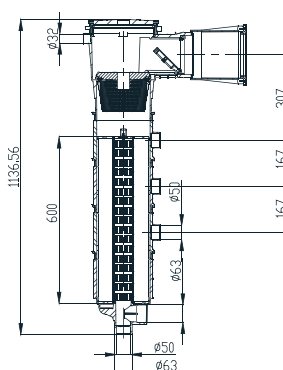
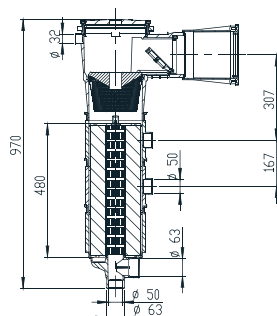

(1) Los códigos 73159 y 73162 vienen con 2 juegos de tornillos: DIN 7982 A4 5,5x25 y 32.

Skimmers 15 l

- Todos los componentes que se exponen en esta gama de skimmers tienen tratamiento UV.
- Hechos de ABS, vienen con una compuerta basculante y una válvula reguladora de caudal.
- Conexión inferior de la boquilla de aspiración: rosca interior 1½", rosca exterior 2".
- Conexión simultánea al sumidero: pared interior Ø 50 mm.
- Conexión rebosadero: Ø 40 mm.
- Recogehojas.
- Caudal recomendado: 7,5 m³/h.
- Se recomienda instalar un skimmer por cada 25 m² de superficie de lámina de agua.
- En todos los skimmers hay dos modelos distintos, el modelo con insertos y el modelo PARKER, el cual se suministra con tornillos autoroscantes.



Skimmer con boca estándar

PARA PISCINAS DE HORMIGÓN



	Código	Pack estándar	Peso Std en kg	Volumen estándar en m³	Precio sin IVA	Código Alfanum.
Con tapa circular						
Blanco	00249	1	2.95	0.059	109,90	A01
Beige	00249CL090	1	2.95	0.059	118,70	A01
Gris claro	00249CL129	1	2.95	0.059	118,70	A01
Gris antracita	00249CL144	1	2.95	0.059	118,70	A01
Con tapa cuadrada						
Blanco	00250	1	3.15	0.059	123,90	A01



Cumple con las normas
EN 16582-1
EN 16713-2

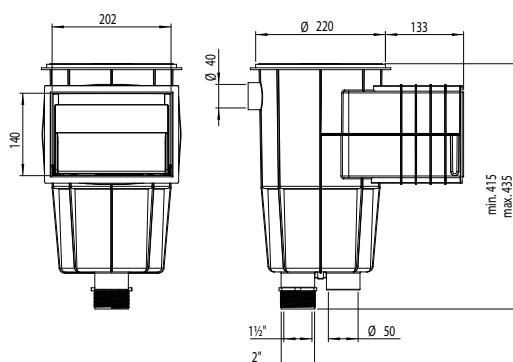

Skimmers 15 l

Skimmer con boca estándar

PARA PISCINA CON LINER



Suministrados con una junta adhesiva, marco de bi-inyección, brida y tornillos.



Cumple con las normas
EN 16582-1
EN 16713-2

	Código	Pack estándar	Peso Std en kg	Volumen estándar en m ³	Precio sin IVA	Código Alfanum.
Con tapa circular a presión						
Blanco	01461	1	4.0	0.059	208,20	A01
Con tapa cuadrada a presión						
Blanco	01462	1	4.2	0.059	226,00	A01

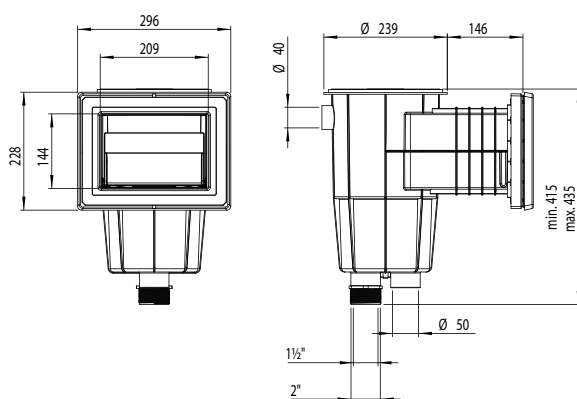

Skimmer con boca ancha

PARA PISCINAS DE HORMIGÓN



Cumple con las normas
EN 16582-1
EN 16713-2

	Código	Pack estándar	Peso Std en kg	Volumen estándar en m ³	Precio sin IVA	Código Alfanum.
Con tapa circular						
Blanco	00251	1	4.47	0.12	177,80	A01
Beige	00251CL090	1	4.47	0.12	191,70	A01
Gris claro	00251CL129	1	4.47	0.12	191,70	A01
Gris antracita	00251CL144	1	4.47	0.12	191,70	A01
Con tapa cuadrada						
Blanco	00252	1	3.00	0.12	189,20	A01

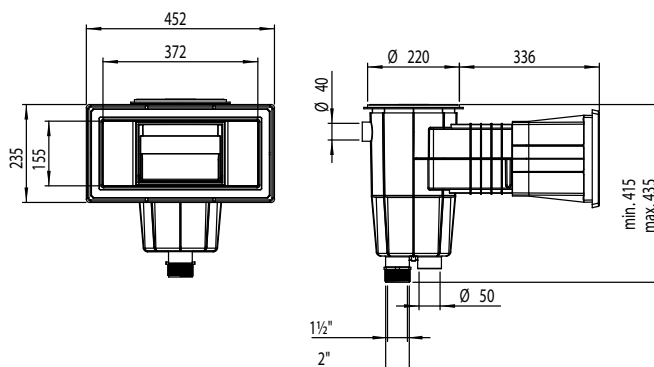

Skimmers 15 l

Skimmer con boca ancha

PARA PISCINA CON LINER



Suministrados con juntas adhesivas, brida y tornillos.



	Código	Pack estándar	Peso Std en kg	Volumen estándar en m ³	Precio sin IVA	Código Alfanum.
Tapa circular, embellecedor pequeño						
Blanco	01463	1	5.28	0.12	250,00	A01
Tapa cuadrada con tapeta redonda, embellecedor pequeño						
Blanco	01464	1	5.28	0.12	262,00	A01
Tapa cuadrada con tapeta cuadrada, embellecedor grande que cubre la brida						
Blanco	34413	1	5.04	0.12	120,80	A01
Beige	34413CL090	1	5.04	0.12	136,00	A01
Gris claro	34413CL129	1	5.04	0.12	136,00	A01
Gris antracita	34413CL144	1	5.04	0.12	136,00	A01



Cumple con las normas
EN 16582-1
EN 16713-2

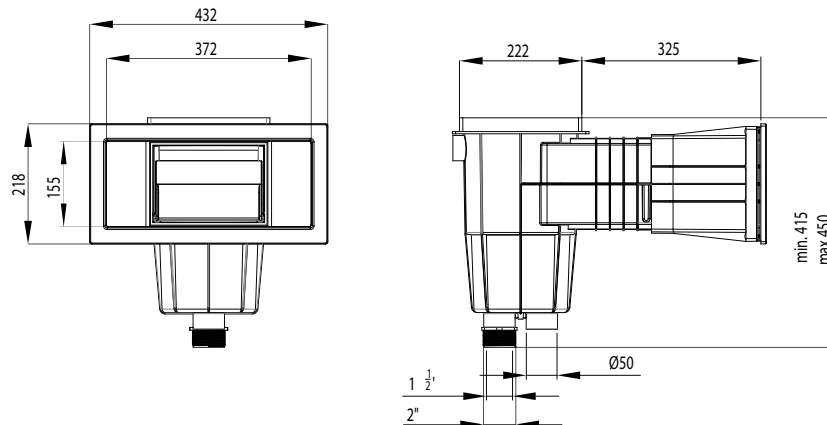

Skimmer para piscinas de poliéster con boca ancha

PARA PISCINAS DE POLIÉSTER



Skimmer de 15 l, tapa cuadrada. Este skimmer no incluye juntas elásticas. El instalador debe garantizar la estanqueidad entre el skimmer y el poliéster.

	Código	Pack estándar	Peso Std en kg	Volumen estándar en m ³	Precio sin IVA	Código Alfanum.
Blanco	06470	1	4.32	0.12	148,70	A01



Cumple con las normas
EN 16582-1
EN 16713-2

Skimmers 15 l



Skimmer Panel Protect



PARA PISCINAS CON PANELES

Suministrados con juntas adhesivas, brida y tornillos. Skimmers especialmente diseñados para piscinas de paneles. La amplia boca debe instalarse en el panel por la parte interior. Se suministra la cola adhesiva. El artículo 30866 es compatible con el artículo 73166CLXXX (funda EASYCOLOR) para conseguir un sencillo cambio de color del embellecedor y el flotador del skimmer. La funda se puede instalar sin cambiar la boca del skimmer y resulta muy práctica para renovar o modernizar la piscina.



Cumple con las normas
EN 16582-1
EN 16713-2

	Código	Pack estándar	Peso Std en kg	Volumen estándar en m ³	Precio sin IVA	Código Alfanum.
Boca ancha, tapa cuadrada	30866	1	5.13	0.116	211,00	A01



Skimmer interior flotante



PARA PISCINAS CON PANELES

Diámetro: 160 mm. Caudal máximo: 5 m³/h. Conexiones Ø 32 mm y Ø 38 mm exterior. Con gancho de plástico adaptable a piscinas de paneles.

	Código	Pack estándar	Peso Std en kg	Volumen estándar en m ³	Precio sin IVA	Código Alfanum.
	16573	1	1.3	0.024	46,25	A04

ACCESORIOS SKIMMER ABS

EASYCOLOR - Tapas

para skimmers de 15 l



PARA TODO TIPO DE PISCINAS

	Código	Pack estándar	Peso Std en kg	Volumen estándar en m ³	Precio sin IVA	Código Alfanum.
Tapa circular, marco circular						
Beige	00249-0600CL090	23	7.9	0.069	20,14	A01
Gris claro	00249-0600CL129	23	7.9	0.069	20,14	A01
Gris antracita	00249-0600CL144	23	7.9	0.069	20,14	A01
Tapa circular, marco cuadrado						
Beige	00249-0700CL090*	13	6.9	0.069	30,71	A01
Gris claro	00249-0700CL129*	13	6.9	0.069	30,71	A01
Gris antracita	00249-0700CL144*	13	6.9	0.069	30,71	A01

* Compatibles con regulador de nivel 15862 si se quiere personalizar el color del regulador.

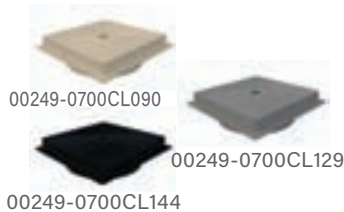

EASYCOLOR - Tapas

para skimmers de 17,5 l



PARA TODO TIPO DE PISCINAS

	Código	Pack estándar	Peso Std en kg	Volumen estándar en m ³	Precio sin IVA	Código Alfanum.
Tapa circular, marco circular						
Beige	05280-0600CL090	15	8	0.069	31,43	A01
Gris claro	05280-0600CL129	15	8	0.069	31,43	A01
Gris antracita	05280-0600CL144	15	8	0.069	31,43	A01
Tapa circular, marco cuadrado						
Beige	05280-0700CL090	15	8	0.069	38,45	A01
Gris claro	05280-0700CL129	15	8	0.069	38,45	A01
Gris antracita	05280-0700CL144	15	8	0.069	38,45	A01



Fundas EASYCOLOR

para skimmers de boca ancha



PARA TODO TIPO DE PISCINAS

El kit de funda EASYCOLOR permite cambiar el color de la boca ancha del skimmer (artículos 00251, 00252, 01463, 01464, 11304, 11305, 11311, 11314 y 11317), tanto el embellecedor como el flotador. La funda se puede instalar sin cambiar la boca del skimmer y resulta muy práctica para renovar o modernizar la piscina. Este kit incluye funda, flotador, bridas y embellecedor.

	Código	Pack estándar	Peso Std en kg	Volumen estándar en m ³	Precio sin IVA	Código Alfanum.
Blanco	74035	1	1.22	0.022	69,30	A01
Beige	74035CL090	1	1.22	0.022	76,70	A01
Gris claro	74035CL129	1	1.22	0.022	76,70	A01
Gris antracita	74035CL144	1	1.22	0.022	76,70	A01
Para skimmer filtrante y skimmer Panel Protect						
Blanco	73166	1	1.22	0.02	45,90	A01
Beige	73166CL090	1	1.22	0.02	49,10	A01
Gris claro	73166CL129	1	1.22	0.02	49,10	A01
Antracita	73166CL144	1	1.22	0.02	49,10	A01

EASYCOLOR - Funda

para skimmers de boca estándar



76497

76497CL129

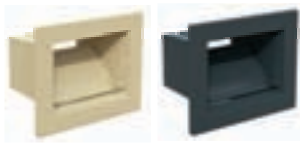

76497CL090

76497CL144

PARA TODO TIPO DE PISCINAS

El kit de funda EASYCOLOR permite cambiar el color de la boca estándar del skimmer (artículos 11306, 11302, 11307, 11303, 11309, 11310, 00249, 00250 y 01461), tanto el embellecedor como el flotador. La funda se puede instalar sin cambiar la boca del skimmer y resulta muy práctica para renovar o modernizar la piscina. Este kit incluye funda, flotador, bridas y embellecedor.

	Código	Pack estándar	Peso Std en kg	Volumen estándar en m ³	Precio sin IVA	Código Alfanum.
Blanco	76497	1	-	-	37,00	A01
Beige	76497CL090	1	-	-	38,12	A01
Gris claro	76497CL129	1	-	-	38,12	A01
Gris antracita	76497CL144	1	-	-	38,12	A01

Cola adhesiva para ABS



	Código	Pack estándar	Peso Std en kg	Volumen estándar en m ³	Precio sin IVA	Código Alfanum.
Cola adhesiva para ABS	30884	25	5.05	0.12	13,61	A01

Kits de junta doble para skimmers



PARA PISCINAS CON PANELES

Kits formados por una junta doble y los tornillos necesarios para la instalación de skimmers en piscinas de paneles. Producido en TPE, el kit permite la instalación de los diferentes accesorios del vaso de la piscina, protegiendo los paneles de cualquier contacto con el agua. Fácil de instalar. Evita la corrosión de la chapa en la zona troquelada.

	Código	Pack estándar	Peso Std en kg	Volumen estándar en m ³	Precio sin IVA	Código Alfanum.
Insertos para boca ancha	14516-0500	50	-	0.070	34,96	A01
Tornillos autorroscantes para boca ancha	14516-0600	50	-	0.070	30,49	A01
Insertos para boca estándar	27124-0500	80	-	0.035	29,32	A01
Tornillos autorroscantes para boca estándar	27124-0600	80	-	0.035	27,01	A01
Insertos para boca Norm	57289-0500	40	-	0.070	53,10	A01
Tornillos autorroscantes para boca Norm	57289-0600	40	-	0.070	51,20	A01
Para boca UNIK, insertos	74846-0500	20	-	0.070	17,30	A01
Para boca UNIK, autorosca	74846-0600	20	-	0.070	16,87	A01

COMPLEMENTOS SKIMMERS ABS

Distanciador tapa skimmer 15 l

PARA PISCINAS DE HORMIGÓN

Distanciador adicional para poder aumentar la distancia entre la boca del skimmer de 15 l y la tapa. Distancia de alargamiento 25 mm. Fabricado en ABS. Sobreponiendo diferentes acoplamientos se puede aumentar en altura. También puede inclinarse ligeramente para nivelarse con el terreno.

Código	Pack estándar	Peso Std en kg	Volumen estándar en m ³	Precio sin IVA	Código Alfanum.
19919	17	4.08	0.069	9,58	A01

Distanciador tapa skimmer 17,5 l

PARA PISCINAS DE HORMIGÓN

Anillo adicional para poder graduar y nivelar mejor con el terreno la tapa de los skimmers de 17,5 l. Distancia alargamiento 20 mm. Fabricado en ABS. Sobreponiendo diferentes acoplamientos se puede aumentar en altura. También puede inclinarse ligeramente para nivelarse con el terreno.

Código	Pack estándar	Peso Std en kg	Volumen estándar en m ³	Precio sin IVA	Código Alfanum.
18153	17	4.70	0.06	10,30	A01

Conjunto flotador de ABS

PARA TODO TIPO DE PISCINAS

Juego flotante con cesto prefiltro en ABS blanco. Útil para retener las hojas filtradas en el cesto.

	Código	Pack estándar	Peso Std en kg	Volumen estándar en m ³	Precio sin IVA	Código Alfanum.
Para skimmer de 15 l	00253	12	20.5	0.207	20,66	A01
Para skimmer de 17,5 l	05703	12	20.5	0.207	28,55	A01

Prefiltros para cesta de skimmer

PARA TODO TIPO DE PISCINAS

Prefiltro higiénico desechable para cestas de cualquier tipo de skimmer (cesta hasta Ø 24 cm). Retiene los residuos acumulados en el cesto de los skimmers con la consiguiente protección para la bomba y mayor rendimiento del filtro.

	Código	Pack estándar	Peso Std en kg	Volumen estándar en m ³	Precio sin IVA	Código Alfanum.
12 unidades por caja	042747	12	0.40	0.006	18,00	A04

Skimmer SLIM: para nivel de agua elevado



PARA PISCINAS DE HORMIGÓN



El skimmer de nivel alto del agua permite que el nivel de agua de la piscina (+/- 4 cm) cree un efecto de piscina infinita. La línea de flotación se sitúa muy cerca del borde de la piscina. Hecho totalmente de AISI-316L. Todos los modelos están equipados con un rebosadero de Ø50 mm y tienen una carcasa para montar un regulador de nivel - artículo 73453 - no incluida. Además es compatible con la mayoría de los reguladores de nivel del mercado. Con conexión para toma equipotencial. También incluye bridas para piscinas prefabricadas. Flujo recomendado 7,5 m³/h. Capacidad del cesto: 1,2 l.



Cumple con la norma EN 13451-1-3



Cumple con las normas EN 16582-1 EN 16713-2



	Código	Pack estándar	Peso Std en kg	Volumen estándar en m³	Precio sin IVA	Código Alfanum.
Ancho de boca: 500 mm	73501	1	14.80	0.136	1.941,00	A01
Ancho de boca: 650 mm	73502	1	15.20	0.169	2.022,00	A01

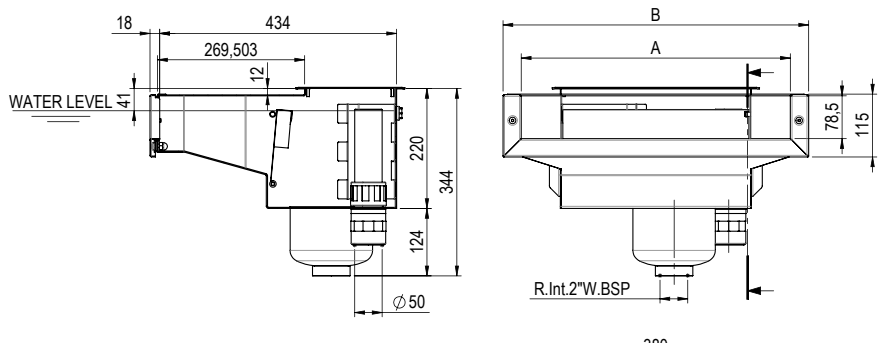

Skimmer SLIM de inox A-500 y A-650

boca ancha



PARA PISCINAS DE HORMIGÓN Y LINER

En acero inoxidable AISI-316L. Con rebosadero Ø50 mm, cesta y tapa de acero inoxidable, ambas incluidas. Dispone de alojamiento para montar válvula reguladora de nivel 73453 (ver pág. 161). Con conexión para toma equipotencial. Flujo recomendado: 7,5 m³/h. Los artículos 56313 y 56316 incluyen bridas para piscinas prefabricadas. También está disponible con inclinación de 6°: artículos 72744 y 72743; ver pág. 157. Nivel de agua +/- 8 cm. Capacidad del cesto: 1,2 l.



Cumple con la norma EN 13451-1-3



Cumple con las normas EN 16582-1 EN 16713-2



	Código	Pack estándar	Peso Std en kg	Volumen estándar en m³	Precio sin IVA	Código Alfanum.
Ancho de boca: 500 mm	56313	1	14.84	0.136	1.819,00	A01
Ancho de boca: 650 mm	56316	1	14.84	0.136	2.235,00	A01

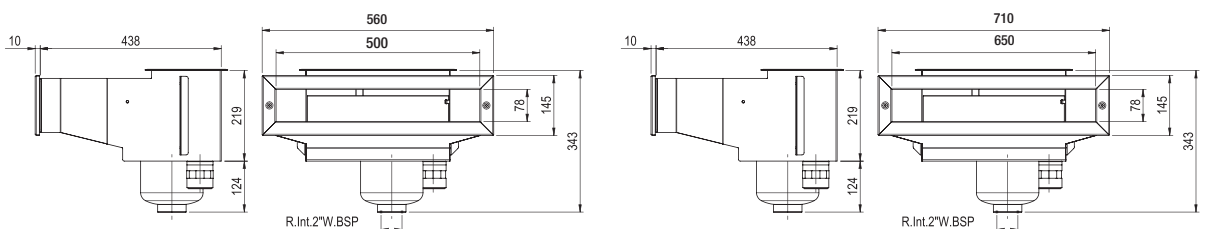

SKIMMERS DE ACERO INOXIDABLE

Skimmer SLIM de inox A-500

boca ancha

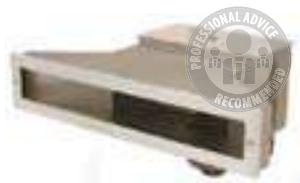

PARA PISCINAS DE POLIÉSTER

En acero inoxidable AISI-316L. Con rebosadero Ø 50 mm, cesto y tapa de acero inoxidable, ambos incluidos. Dispone de sitio para montar válvula reguladora de nivel 73453 (ver página 161). Con conexión para toma equipotencial. Caudal recomendado 7,5 m³/h. Nivel de agua ± 8 cm. Capacidad del cesto 1,2 l.



Cumple con la norma EN 13451-1-3



Cumple con las normas EN 16582-1 EN 16713-2



	Código	Pack estándar	Peso Std en kg	Volumen estándar en m³	Precio sin IVA	Código Alfanum.
Ancho de boca: 500 mm, 6° de inclinación	72744	1	14.84	0.136	1.724,00	A01
Ancho de boca: 650 mm, 6° de inclinación	72743	1	14.84	0.136	2.170,00	A01

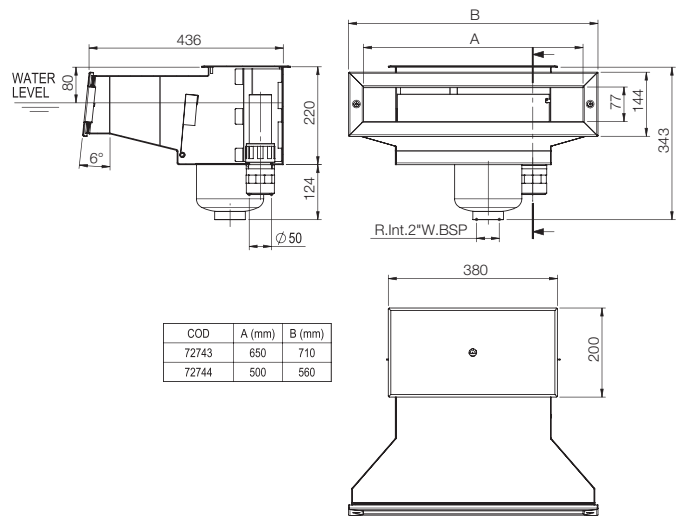

Skimmer de inox A-100 completo

PARA PISCINAS DE HORMIGÓN



En acero inoxidable AISI-316L. Con rebosadero Ø 50 mm. Cesto y tapa de acero inoxidable incluidos. Capacidad del cesto 1,2 l. Dispone de sitio para montar válvula reguladora de nivel 00256 (ver página 161). Con conexión para toma equipotencial. Caudal recomendado: 7,5 m³/h. No incluye embellecedor cód. 00255. Para piscinas liner, prefabricadas y de paneles, utiliza el kit de acoplamiento 07525, no incluido.



Cumple con las normas EN 16582-1 EN 16713-2

	Código	Pack estándar	Peso Std en kg	Volumen estándar en m³	Precio sin IVA	Código Alfanum.
Conexión de succión, rosca 2"	00254	1	8.4	0.04	1.610,00	A01

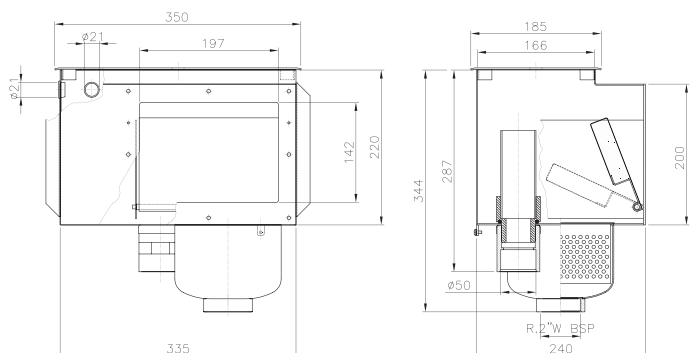

Cuerpo skimmer A-201



PARA PISCINAS DE HORMIGÓN

En acero inoxidable AISI-316L. Con rebosadero de Ø 50 mm. Caja de alojamiento de skimmer sin tapa telescópica. Dispone de alojamiento para montar válvula reguladora de nivel 00256 (ver página 161). Con conexión para toma equipotencial. Cesto extraíble frontalmente. No incluye ribete cód. 07251. Conexión aspiración Ø 63 mm. Para piscinas liner, prefabricadas y de paneles utiliza el kit de acoplamiento 07525 (no incluido).



Cumple con las normas
EN 16582-1
EN 16713-2

Código	Pack estándar	Peso Std en kg	Volumen estándar en m³	Precio sin IVA	Código Alfanum.
07520	1	6.51	0.04	1.610,00	A01

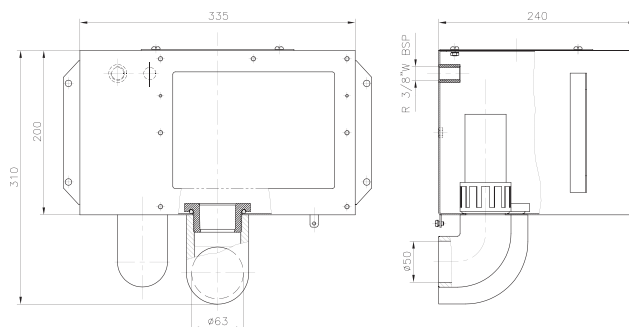

Cuerpo skimmer A-202



PARA PISCINAS DE HORMIGÓN

En acero inoxidable AISI-316L. Con rebosadero de Ø 50 mm. Caja de alojamiento de skimmer sin tapa telescópica. Con toma de tierra. Cesto extraíble frontalmente. No incluye ribete cód. 07251. Para piscinas liner, prefabricadas y de paneles utiliza el kit de acoplamiento 07525 (no incluido).



Cumple con las normas
EN 16582-1
EN 16713-2

Código	Pack estándar	Peso Std en kg	Volumen estándar en m³	Precio sin IVA	Código Alfanum.
Conexión de aspiración Ø63 mm	07610	1	5.25	1.249,00	A01

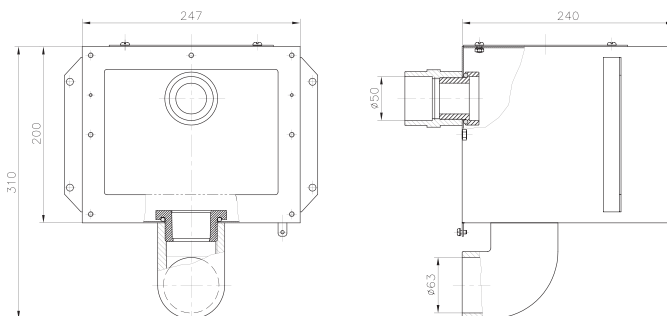

SKIMMERS DE ACERO INOXIDABLE

Cesto para skimmers A-201 y A-202



Cumple con las normas
EN 16582-1
EN 16713-2

PARA PISCINAS DE HORMIGÓN



Cesto en acero inoxidable AISI-316L. Con embellecedor frontal para extracción directa a través de la abertura del skimmer. Capacidad del cesto: 4,6 l.

Código	Pack estándar	Peso Std en kg	Volumen estándar en m ³	Precio sin IVA	Código Alfanum.
07521	1	2.19	0.02	879,00	A01

Cuerpo skimmer A-400



Cumple con las normas
EN 16582-1
EN 16713-2

PARA PISCINAS DE HORMIGÓN



En acero inoxidable AISI-316L. Con rebosadero de Ø 50 mm. Caja de alojamiento de skimmer sin tapa telescópica. Dispone de alojamiento para montar válvula reguladora de nivel 00256 (ver página 161). Con conexión para toma equipotencial. Para piscinas liner, prefabricadas y de paneles utiliza el kit de acoplamiento 07526 (no incluido).

Código	Pack estándar	Peso Std en kg	Volumen estándar en m ³	Precio sin IVA	Código Alfanum.
Conexión de aspiración Ø63 mm	1	8.0	0.06	1.718,00	A01

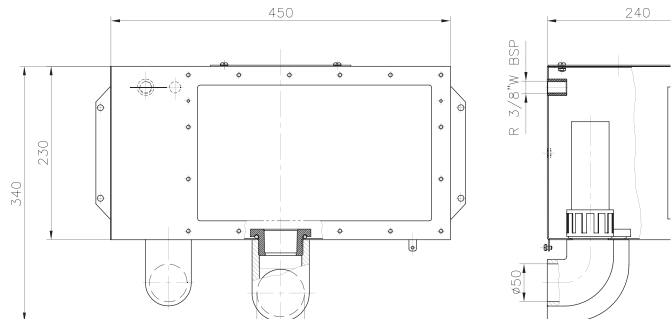

Cesto para skimmer A-400



Cumple con las normas
EN 16582-1
EN 16713-2

PARA PISCINAS DE HORMIGÓN



Extracción frontal. Modelo ancho. En acero inoxidable AISI-316L. Capacidad del cesto: 11 l.

Código	Pack estándar	Peso Std en kg	Volumen estándar en m ³	Precio sin IVA	Código Alfanum.
07522	1	3.5	0.04	918,00	A01

SKIMMERS DE ACERO INOXIDABLE

Marco decorativo



PARA PISCINAS DE HORMIGÓN

Para skimmer 00254. Fabricado en acero inoxidable AISI-316L.



Cumple con las normas
EN 16582-1
EN 16713-2

Código	Pack estándar	Peso Std en kg	Volumen estándar en m ³	Precio sin IVA	Código Alfanum.
00255	1	0.62	0.003	174,80	A01

Kit de acoplamiento para skimmers de inox



PARA PISCINAS CON LINER Y PREFABRICADAS

Para piscinas liner, prefabricadas y de paneles. Incluye: 2 juntas elásticas, marco de inox AISI-316 y tornillos para su fijación.



Cumple con las normas
EN 16582-1
EN 16713-2

Código	Pack estándar	Peso Std en kg	Volumen estándar en m ³	Precio sin IVA	Código Alfanum.
Para skimmers A-100, A-201 y A-202 (00254, 07520 y 07610)	07525	1	0.78	389,00	A01
Para A-400 (Código 07523)	07526	1	1.13	347,00	A01

Embellecedor de inox para skimmers



PARA PISCINAS CON LINER Y PREFABRICADAS

Embellecedores de AISI-316L para skimmers de ABS. Incluye brida, tornillos y juntas.



56344



56340



74101

Código	Pack estándar	Peso Std en kg	Volumen estándar en m ³	Precio sin IVA	Código Alfanum.
Skimmers de boca estándar de ABS artículos 01461 (15 l), 01462 (15 l), 11309 (17,5 l), 11310 (17,5 l)	56344	1	1.5	295,00	A01
Skimmers de boca ancha de ABS artículos 01463 (15 l), 01464 (15 l), 11311 (17,5 l), 11313 (17,5 l)	56340	1	1.87	327,00	A01
Skimmer en ABS con artículo NORM 5617674101	1	1.76	0.001	388,00	A01

SKIMMERS DE ACERO INOXIDABLE

Tapa telescópica



PARA PISCINAS DE HORMIGÓN

En acero inoxidable AISI-316L. Para los modelos A-201, A-202 y A-400. Tapa de 180 x 180 mm. Altura regulable de 60 a 110 mm.



Código	Pack estándar	Peso Std en kg	Volumen estándar en m ³	Precio sin IVA	Código Alfanum.
07524	1	1.63	0.01	409,00	A01



Cumple con la norma
EN 13451-1-3



Cumple con las normas
EN 16582-1
EN 16713-2

REGULADOR DE NIVEL

Detector de nivel UNIK

NUEVO 2024



PARA TODO TIPO DE PISCINAS

Detector de nivel totalmente integrado en los skimmers UNIK.
 Detector de nivel de agua ajustable con tapa protectora de ABS.
 Incluye cable de 10 metros.
 El kit del detector de nivel está situado y fijado en una esquina del skimmer.
 El usuario puede ajustar el nivel de agua con la altura de la boca del skimmer (+/-70 mm).
 El detector de nivel puede regular la oscilación del nivel de agua en +/-10 mm.

	Código	Pack estándar	Peso Std en kg	Volumen estándar en m ³	Precio sin IVA	Código Alfanum.
Detector de nivel UNIK	75973	1	0.40	0.002	220,00	A01

Regulador de nivel universal



PARA TODO TIPO DE PISCINAS

Material de ABS. Instalación mediante conexión lateral o inferior, según necesidad. Agujeros de salida a la piscina semitroquelados para adoptar la solución más adecuada. Tapa regulable en altura y nivel. Para todo tipo de skimmers. El color de la tapa se puede cambiar usando las tapas de skimmers de 15 l de la página 153.

	Código	Pack estándar	Peso Std en kg	Volumen estándar en m ³	Precio sin IVA	Código Alfanum.
	15862	1	2.0	0.016	110,10	A01

Válvula reguladora de nivel



PARA PISCINAS DE HORMIGÓN



Para montar en todos los modelos de skimmer de acero inoxidable, excepto en el modelo A-202, 56313-56316-72743-72744-73501-73502. Apertura ajustable. Conexión a 3/8".

	Código	Pack estándar	Peso Std en kg	Volumen estándar en m ³	Precio sin IVA	Código Alfanum.
	00256	1	0.21	0.002	50,93	A01

Válvula reguladora de nivel



PARA PISCINAS DE HORMIGÓN



Válvula reguladora de nivel compatible con los skimmers de acero inoxidable de la gama SLIM. Compatible con los artículos: 56313, 56316, 72743, 72744, 73501 73502. Con conexión lateral de 3/8" y flotador ajustable.

	Código	Pack estándar	Peso Std en kg	Volumen estándar en m ³	Precio sin IVA	Código Alfanum.
	73453	1	0.9	0.008	104,20	A01

Información sobre sumideros de piscina

Información sobre sumideros de piscina

EN 16713-02: 2016 – sumideros

PELIGRO DE APRISIONAMIENTO

¿Cómo prevenirlo?

PISCINA NUEVA

TAPA ANTIVORTEX

Número de sumideros por piscina: 1.

TAPA NO ANTIVORTEX

Número de sumideros por piscina: **2** sumideros equilibrados, **a una distancia de al menos 1 metro.**

Y **si uno** de los **2 sumideros** está **bloqueado, el otro** debe poder **absorber todo** el caudal de la instalación.

RENOVACIÓN DE PISCINA

CON CAMBIO EN EL CUERPO DEL SUMIDERO

Se aplica **la nueva normativa para piscinas.**

CUERPO DE SUMIDERO SIN CAMBIOS

Se instala una **rejilla antivortex** en el sumidero instalado previamente.

DIMENSIÓN DE LA CAVIDAD

El sumidero debe respetar ciertas dimensiones de la cavidad que se ajusten a una regla matemática.

OTROS

Se toman en consideración otros requisitos para definir que un sumidero cumple con EN, como el diseño.

P. ej., el diseño de la rejilla para evitar el aprisionamiento de partes del cuerpo o que se enganche el pelo.

Velocidad de aspiración: garantiza un máximo de 0,5 m/s, párrafo 4.6.1.

¡Solo si se cumplen todos los requisitos de la norma se puede entregar un certificado de cumplimiento!

* La placa antivortex es un elemento especial instalado en la vía de succión para controlar la turbulencia en un fluido en movimiento. Estas placas permiten controlar la velocidad del fluido y, así, evitar la cavitación en el fluido según marca la UNE-EN 13451-3.

Sumidero NORM

- Todos los sumideros de la gama se suministran con tratamiento UV.
- Para evitar riesgos de succión, los sumideros deben instalarse respetando la normativa de cada país.
- Recomendamos: velocidad máxima de aspiración de 0,5 m/s.

Sumidero NORM

DESCRIPCIÓN

Gama de sumideros, aptos para instalarse en piscinas públicas y privadas, se suministran con rejillas planas o antivortex. Fabricados en ABS blanco y con tratamiento UV, conexiones de salida lateral de 2" y salida inferior de 1½", la salida inferior tapada con un semitroquelado.



56378

Disponibles también en colores

PARA PISCINAS DE HORMIGÓN



	Código	Pack estándar	Peso Std en kg	Volumen estándar en m³	Precio sin IVA	Código Alfanum.
Rejilla antivortex						
Blanco	56379	4	10.60	0.069	56,00	A01
Beige	56379CL090	4	10.60	0.069	60,70	A01
Gris claro	56379CL129	4	10.60	0.069	60,70	A01
Gris antracita	56379CL144	4	10.60	0.069	60,70	A01
Rejilla plana						
Blanco	56378	4	10.60	0.069	54,60	A01
Beige	56378CL090	4	10.60	0.069	59,00	A01
Gris claro	56378CL129	4	10.60	0.069	59,00	A01
Gris antracita	56378CL144	4	10.60	0.069	59,00	A01

PARA PISCINAS CON LINER Y DE POLIÉSTER



	Código	Pack estándar	Peso Std en kg	Volumen estándar en m³	Precio sin IVA	Código Alfanum.
Rejilla antivortex con insertos						
Blanco	56382	4	10.60	0.069	107,20	A01
Beige	56382CL090	4	10.60	0.069	115,70	A01
Gris claro	56382CL129	4	10.60	0.069	115,70	A01
Gris antracita	56382CL144	4	10.60	0.069	115,70	A01
Rejilla antivortex sin insertos						
Blanco	56383	4	10.60	0.069	92,00	A01
Beige	56383CL090	4	10.60	0.069	99,30	A01
Gris claro	56383CL129	4	10.60	0.069	99,30	A01
Gris antracita	56383CL144	4	10.60	0.069	99,30	A01
Rejilla plana con insertos						
Blanco	56380	4	10.60	0.069	105,60	A01
Beige	56380CL090	4	10.60	0.069	114,10	A01
Gris claro	56380CL129	4	10.60	0.069	114,10	A01
Gris antracita	56380CL144	4	10.60	0.069	114,10	A01
Rejilla plana sin insertos						
Blanco	56381	4	10.60	0.069	90,20	A01
Beige	56381CL090	4	10.60	0.069	97,40	A01
Gris claro	56381CL129	4	10.60	0.069	97,40	A01
Gris antracita	56381CL144	4	10.60	0.069	97,40	A01



56380

Solo sumidero antivortex



Cumple con las normas
EN 13451-1
EN 12451-3

SUMIDEROS EN ABS

Sumidero circular Ø 210 mm

con rejilla de ABS



01467

01467CL090



01467CL129

01467CL144

Posibilidad de convertir a NORM cambiando la rejilla - Página 167



00271

00271CL090

00271CL129

00271CL144



Cumple con las normas EN 16582-1

DESCRIPCIÓN

Salida lateral 2". Cuerpo y rejilla en ABS. Suministrados con juntas autoadhesivas, brida y tornillos. Caudal máximo recomendado: 13 m³/h.

PARA PISCINAS DE HORMIGÓN

Cuerpo y rejilla en ABS. Fijación rejilla mediante tornillos. Caudal máx: 13 m³/h.



	Código	Pack estándar	Peso Std en kg	Volumen estándar en m ³	Precio sin IVA	Código Alfanum.
Blanco	01467	4	2.8	0.028	35,03	A01
Beige	01467CL090	4	2.8	0.028	45,62	A01
Gris claro	01467CL129	4	2.8	0.028	45,62	A01
Gris antracita	01467CL144	4	2.8	0.028	45,62	A01

PARA PISCINAS CON LINER Y DE POLIÉSTER



	Código	Pack estándar	Peso Std en kg	Volumen estándar en m ³	Precio sin IVA	Código Alfanum.
Sumidero Ø 210 mm con rejilla en ABS e insertos						
Blanco	00271	4	4.0	0.033	75,20	A01
Beige	00271CL090	4	4.0	0.033	82,70	A01
Gris claro	00271CL129	4	4.0	0.033	82,70	A01
Gris antracita	00271CL144	4	4.0	0.033	82,70	A01

Sumidero Ø 210 mm con rejilla en ABS, sin insertos

Blanco	06474	4	4.0	0.033	64,06	A01
Beige	06474CL090	4	4.0	0.033	64,06	A01
Gris claro	06474CL129	4	4.0	0.033	64,06	A01
Gris antracita	06474CL144	4	4.0	0.033	64,06	A01

Sumidero circular Ø 200 mm

con rejilla antivortex



27837

27125



Cumple con las normas EN 16582-1

DESCRIPCIÓN

Fabricado en material de ABS blanco. Salida lateral de 2" y salida inferior de 1½". Salida inferior tapada con un semitroquelado, lo cual permite que se pueda abrir según necesidad. Es posible encajar un tubo de drenaje cód. 21581 (ver página 167). Caudal máx.: 13 m³/h.

PARA PISCINAS DE HORMIGÓN



	Código	Pack estándar	Peso Std en kg	Volumen estándar en m ³	Precio sin IVA	Código Alfanum.
Blanco	27837	4	2.807	0.033	34,58	A01

PARA PISCINAS CON LINER Y DE POLIÉSTER



	Código	Pack estándar	Peso Std en kg	Volumen estándar en m ³	Precio sin IVA	Código Alfanum.
Blanco	27125	4	3.543	0.033	67,10	A01

Posibilidad de convertir a NORM cambiando la rejilla - Página 167

SUMIDEROS EN ABS

Sumidero circular Ø 200 mm con rejilla plana



27839



27838



Cumple con las normas
EN 16582-1

Posibilidad de convertir
a NORM cambiando la
rejilla - Página 167

DESCRIPCIÓN

Fabricado en ABS blanco. Salida lateral de 2" y salida inferior de 1½". Salida inferior tapada con un semitroquelado, lo cual permite que se pueda abrir según necesidad. Es posible encajar un tubo de drenaje (cód. 21581, ver página 167). Caudal máx.: 13 m³/h.

PARA PISCINAS DE HORMIGÓN



	Código	Pack estándar	Peso Std en kg	Volumen estándar en m³	Precio sin IVA	Código Alfanum.
Blanco	27839	4	2.807	0.033	28,39	A01

PARA PISCINAS CON LINER Y DE POLIÉSTER



	Código	Pack estándar	Peso Std en kg	Volumen estándar en m³	Precio sin IVA	Código Alfanum.
Blanco	27838	4	3.391	0.033	61,90	A01

Sumidero Mini



Cumple con las normas
EN 16582-1

PARA PISCINAS DE HORMIGÓN



Sumidero de salida lateral con rosca interior de 2". Fabricado en ABS blanco con la rejilla fijada a la brida. Velocidad de aspiración en reja de 0,5 m/s y caudal de 11 m³/h. Los agujeros de la rejilla no superan los 8 mm, según normativa vigente. Tornillos con rosca M5 e insertos de latón para la sujeción de la brida y la rejilla. Puede ser aplicable en spas de hormigón y tomas de aspiración lateral.

	Código	Pack estándar	Peso Std en kg	Volumen estándar en m³	Precio sin IVA	Código Alfanum.
Sumidero Mini - Blanco	27814	4	2.64	0.013	68,40	A01

SUMIDEROS EN ABS

Sumidero cuadrado

210 mm x 210 mm



Cumple con las normas
EN 16582-1



PARA PISCINAS DE HORMIGÓN

Salida lateral de 2". Cuerpo y rejilla en ABS blanco. Fijación de la rejilla mediante tornillos. Caudal máx.: 13 m³/h

	Código	Pack estándar	Peso Std en kg	Volumen estándar en m ³	Precio sin IVA	Código Alfanum.
Blanco	00258	4	4.0	0.044	40,35	A01

Rejilla de drenaje Ø 200 mm en ABS



Cumple con las normas
EN 16582-1



PARA PISCINAS DE HORMIGÓN

Aro y rejilla en ABS color blanco, con tornillos de fijación a la rejilla. Esta rejilla es para cámara de aspiración realizada in situ.

	Código	Pack estándar	Peso Std en kg	Volumen estándar en m ³	Precio sin IVA	Código Alfanum.
	00280	10	3.0	0.031	15,36	A01

Rejilla de sumidero NORM

para cumplir con la normativa de las piscinas



74097

74097CL090



74097CL129

74097CL144

 Cumple con las normas
EN 16582-1

 Cumple con sección 4.4.1 b.2
de EN 16713-2:2017

PARA TODO TIPO DE PISCINAS

Rejilla para sustituir las rejillas de sumideros ya instalados de piscinas privadas, para cumplir con la normativa de piscinas. Fabricada en ABS. Compatible con los sumideros 01467, 27837, 27839, 00270, 00271, 06474, 07880.

	Código	Pack estándar	Peso Std en kg	Volumen estándar en m ³	Precio sin IVA	Código Alfanum.
Rejilla						
Blanco	74097	6	3	0.033	15,44	A01
Beige	74097CL090	6	3	0.033	15,44	A01
Gris claro	74097CL129	6	3	0.033	15,44	A01
Gris antracita	74097CL144	6	3	0.033	15,44	A01

Válvula hidrostática



PARA PISCINAS DE HORMIGÓN Y LINER



Para aliviar la presión que pudieran ejercer sobre el vaso de la piscina posibles aguas subterráneas, se recomienda la instalación en el sumidero de una válvula hidroestática y un tubo de drenaje. Válvula hidroestática para colocar en el fondo de los sumideros con salida 2". Fabricada en ABS blanco, con tornillo y muelle de inox. Rosca macho 1½".

	Código	Pack estándar	Peso Std en kg	Volumen estándar en m ³	Precio sin IVA	Código Alfanum.
	00277	50	2.63	0.01	12,72	A01

Tubo de drenaje



PARA PISCINAS DE HORMIGÓN Y LINER



Tubo de drenaje con conexión a rosca de 1½" BSP para los sumideros 01466, 27837 y 27839. Fabricado en ABS.

	Código	Pack estándar	Peso Std en kg	Volumen estándar en m ³	Precio sin IVA	Código Alfanum.
	21581	24	3.54	0.021	12,32	A01

Sumidero STYLE

en acero inoxidable. Salida 2"



75180, 75181
75184, 75185



75182, 75183
751866, 75187



Cumple con las normas
UNE-EN 16582-1
UNE-EN-16713-2

DESCRIPCIÓN

Gama de sumideros fabricados en acero inoxidable AISI-316L, equipados con una conexión de salida lateral de 2".

Toda la gama comparte el mismo cuerpo, con diferentes opciones de rejilla (plana o antivortex y circular o cuadrada).

Para piscinas con liner, viene con juntas y tornillos.

Caudal máximo: 13 m³/h.

PARA PISCINAS DE HORMIGÓN



	Código	Pack estándar	Peso Std en kg	Volumen estándar en m ³	Precio sin IVA	Código Alfanum.
Circular 2" - Rejilla antivortex	75180	1	3.97	0.026	551,00	A01
Circular 2" - Rejilla plana	75181	1	3.7	0.026	445,00	A01
Cuadrado 2" - Rejilla antivortex	75182	1	4.2	0.026	637,00	A01
Cuadrado 2" - Rejilla plana	75183	1	3.96	0.026	496,00	A01

PARA PISCINAS CON LINER Y PREFABRICADAS



	Código	Pack estándar	Peso Std en kg	Volumen estándar en m ³	Precio sin IVA	Código Alfanum.
Circular 2" - Rejilla antivortex	75184	1	4.06	0.026	602,00	A01
Circular 2" - Rejilla plana	75185	1	3.79	0.026	533,00	A01
Cuadrado 2" - Rejilla antivortex	75186	1	4.3	0.026	688,00	A01
Cuadrado 2" - Rejilla plana	75187	1	4.05	0.026	589,00	A01

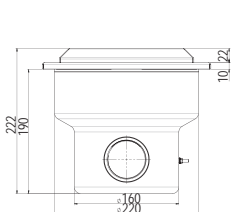

75182-75186

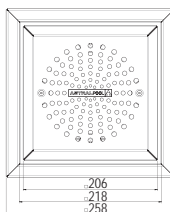

75183- 75187

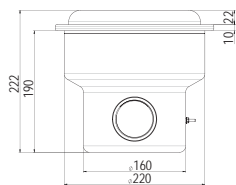
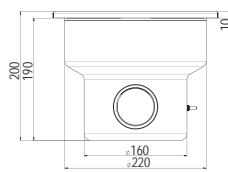

75180-75184

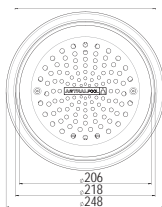

75181-75185

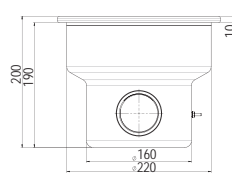

SUMIDEROS DE INOX

Sumidero circular

en acero inoxidable. Salida 2"



PARA PISCINAS DE HORMIGÓN

Salida lateral 2". Fabricado en acero inoxidable AISI-316L. Fijación rejilla mediante tornillos. Caudal máximo: 13 m³/h.



00268



26196



Cumple con las normas
UNE-EN 16582-1
UNE-EN-16713-2

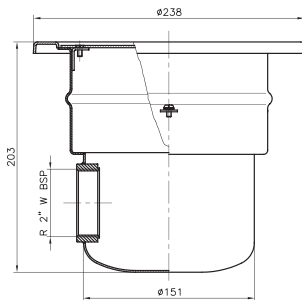

Sumidero circular en acero inoxidable



PARA PISCINAS CON LINER Y PREFABRICADAS

Salida lateral 2". Fabricada en acero inoxidable AISI-316L. Fijación rejilla mediante tornillos. Suministrados con juntas, brida y tornillos. Caudal máximo recomendado: 13 m³/h.



Cumple con las normas
EN 16582-1

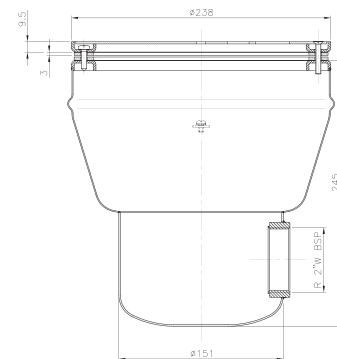

	Código	Pack estándar	Peso Std en kg	Volumen estándar en m ³	Precio sin IVA	Código Alfanum.
Salida lateral 2"	00268	1	2.56	0.02	474,00	A01
Salida lateral 2" y conexión inferior 1/2"	26196	1	2.80	0.02	982,00	A01

	Código	Pack estándar	Peso Std en kg	Volumen estándar en m ³	Precio sin IVA	Código Alfanum.
Salida lateral 2"	00275	1	2.27	0.02	621,00	A01
Salida lateral 2" e inferior 1/2" conexiones de salida	26197	1	4.23	0.04	982,00	A01

Sumidero con tapa cuadrada

en acero inoxidable. Salida 1 1/2"



Cumple con las normas
EN 16582-1
EN-16713-2

PARA PISCINAS DE HORMIGÓN



Salida inferior 1 1/2". Fabricado en acero inoxidable AISI-316L. Tapa antivortex. Puede ser usado en piscinas de hormigón y prefabricadas con adaptador 00276. Caudal máximo: 6 m³/h.

	Código	Pack estándar	Peso Std en kg	Volumen estándar en m ³	Precio sin IVA	Código Alfanum.
Salida inferior 1 1/2"	08463	1	1.14	0.01	167,80	A01

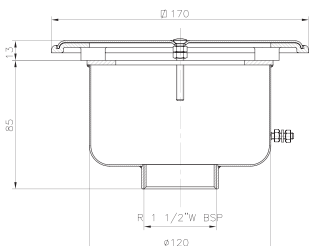

Sumidero con tapa cuadrada

de acero inoxidable. Salida 2"



PARA PISCINAS DE HORMIGÓN



Salida lateral de 2". Fabricado en acero inoxidable AISI-316L. Tapa antivortex. Puede ser usada en piscinas de hormigón y prefabricadas con un adaptador 00276 (ver página 172). Caudal máximo: 6 m³/h.

	Código	Pack estándar	Peso Std en kg	Volumen estándar en m ³	Precio sin IVA	Código Alfanum.
	00269	1	1.14	0.01	293,00	A01

Rejilla de drenaje Ø 200 mm de acero inox



PARA PISCINAS DE HORMIGÓN



Aro soporte en material plástico color blanco, rejilla en acero inox AISI-316L. Con tornillos de fijación a la rejilla. Caudal máximo recomendado: 13 m³/h.



Cumple con la norma
EN 13451-1-3



Cumple con las normas
EN 16582-1
EN 16713-2

	Código	Pack estándar	Peso Std en kg	Volumen estándar en m ³	Precio sin IVA	Código Alfanum.
	00279	10	6.0	0.02	81,00	A01

Rejilla de drenaje Ø 300 mm de acero inox



PARA PISCINAS DE HORMIGÓN



Aro soporte en aluminio, rejilla en acero inox AISI-316L. Con tornillos de fijación a la rejilla. Caudal máximo recomendado: 27 m³/h.

	Código	Pack estándar	Peso Std en kg	Volumen estándar en m ³	Precio sin IVA	Código Alfanum.
	00282	4	5.8	0.02	224,00	A01

SUMIDEROS DE INOX

Rejilla de desagüe en inox



PARA PISCINAS DE HORMIGÓN

Diseñadas para piscinas de hormigón. Marco soporte y rejilla en acero inoxidable pulido con tornillos de fijación. Se suministra con anclajes. Bajo pedido se pueden suministrar otras medidas.

		Código	Pack estándar	Peso Std en kg	Volumen estándar en m ³	Precio sin IVA	Código Alfanum.
AISI-304L							
Dim. (mm)	Caudal máx. recom.						
200 × 200	15 m ³ /h (0,5 m/s)	00284	1	1.2	0.01	566,00	A01
300 × 300	43 m ³ /h (0,5 m/s)	00285	1	2.2	0.01	644,00	A01
400 × 400	83 m ³ /h (0,5 m/s)	00286	1	4.0	0.03	708,00	A01
500 × 500	136 m ³ /h (0,5 m/s)	00287	1	4.5	0.04	803,00	A01
AISI-316L							
Dim. (mm)	Caudal máx. recom.						
200 × 200	15 m ³ /h (0,5 m/s)	30764	1	1.2	0.01	691,00	A01
300 × 300	43 m ³ /h (0,5 m/s)	30765	1	2.2	0.01	703,00	A01
400 × 400	83 m ³ /h (0,5 m/s)	30766	1	4.0	0.03	770,00	A01
500 × 500	136 m ³ /h (0,5 m/s)	30767	1	4.5	0.04	955,00	A01

COMPLEMENTOS DE SUMIDEROS

Rejilla para sumideros de acero inoxidable para cumplir con la normativa

 74807
74808

 Cumple con las normas
UNE-EN 16582-1
UNE-EN-16713-2

DESCRIPCIÓN

Rejilla para sustituir las rejillas de sumideros ya instalados de piscinas privadas, para cumplir con la normativa de piscinas. Fabricado en inox AISI-316L.

PARA PISCINAS DE HORMIGÓN



	Código	Pack estándar	Peso Std en kg	Volumen estándar en m ³	Precio sin IVA	Código Alfanum.
Reja de sumidero antivortex Compatible con los sumideros 00268, 26196	74807	1	0.8	0.017	361,00	A01

PARA PISCINAS CON LINER Y PREFABRICADAS



Rejilla para sustituir las rejillas que ya están instaladas en sumideros de piscinas privadas y cumplir con la normativa. Fabricado en acero inoxidable AISI-316L. Compatible con los sumideros 00275, 26197.

	Código	Pack estándar	Peso Std en kg	Volumen estándar en m ³	Precio sin IVA	Código Alfanum.
Rejilla de sumidero antivortex (Liner) Compatible con los sumideros 00275, 26197	74808	1	0.8	0.017	369,00	A01

Kit adaptación para sumidero



PARA PISCINAS CON LINER Y PREFABRICADAS

Para el sumidero 00269. Suministrado con juntas, brida y tornillos. Brida en acero inoxidable AISI-316L.



Código	Pack estándar	Peso Std en kg	Volumen estándar en m ³	Precio sin IVA	Código Alfanum.
00276	40	9.7	0.01	77,40	A01

Embellecedor de acero inoxidable para sumideros en ABS



PARA PISCINAS CON LINER Y PREFABRICADAS

Embellecedores en AISI-316L para sumideros en ABS. Incluye tornillos.



69173



69174

	Código	Pack estándar	Peso Std en kg	Volumen estándar en m ³	Precio sin IVA	Código Alfanum.
Para sumidero en ABS 00270	69173	1	1.44	0.001	315,00	A01
Para sumidero en ABS 00271	69174	1	1.21	0.003	270,00	A01

Gama de rejas de desagüe



DESCRIPCIÓN

Disponibles en acero inox y plástico. Los marcos están fabricados en resina de poliéster y FV y acabado en gel-coat. Posibilidad de montar las tapas antivortex códigos 25344 y 28556.



	Código	Pack estándar	Peso Std en kg	Volumen estándar en m ³	Precio sin IVA	Código Alfanum.
Reja de desagüe con reja plástico						
490 mm x 490 mm	28561	1	4,7	0,0029	514,00	A01
345 mm x 345 mm	28563	1	2,9	0,0029	331,00	A01

Rejas de desagüe



DESCRIPCIÓN

Nueva gama de rejas de desagüe para el uso en piscinas privadas y piscinas públicas. Rejas opcionales en plástico o inoxidable. Marcos fabricados en plástico. Excelente acabado.



	Código	Pack estándar	Peso Std en kg	Volumen estándar en m ³	Precio sin IVA	Código Alfanum.
Reja de 252 x 252 mm de plástico	34331	1	-	0,0129	117,90	A01
Reja de 252 x 252 mm inoxidable	34332	1	-	0,0129	283,00	A01
Reja de 410 x 410 mm de plástico	34333	1	-	0,0540	191,80	A01
Reja de 410 x 410 mm inoxidable	34334	1	-	0,0540	568,00	A01

BOQUILLAS EN ABS

Boquilla de impulsión NORM



56498

DESCRIPCIÓN

Gama de boquillas aptas para instalarse en piscinas públicas y privadas. Fabricadas en ABS blanco y con tratamiento UV. Rosca exterior 2", e interior a encolar Ø 50 mm.

PARA PISCINAS DE HORMIGÓN



	Código	Pack estándar	Peso Std en kg	Volumen estándar en m ³	Precio sin IVA	Código Alfanum.
Blanco	56498	24	4.5	0.020	16,90	A01

PARA PISCINAS CON LINER



	Código	Pack estándar	Peso Std en kg	Volumen estándar en m ³	Precio sin IVA	Código Alfanum.
Blanco	56499	12	4.5	0.020	39,76	A01
Beige	56499CL090	12	4.5	0.020	42,88	A01
Gris claro	56499CL129	12	4.5	0.020	42,88	A01
Gris antracita	56499CL144	12	4.5	0.020	42,88	A01



Cumple con las normas
EN 16582-1
EN 16713-2

PARA PISCINAS DE POLIÉSTER



	Código	Pack estándar	Peso Std en kg	Volumen estándar en m ³	Precio sin IVA	Código Alfanum.
Blanco	56500	24	4.5	0.020	22,84	A01
Beige	56500CL090	24	4.5	0.020	24,70	A01
Gris claro	56500CL129	24	4.5	0.020	24,70	A01
Gris antracita	56500CL144	24	4.5	0.020	24,70	A01

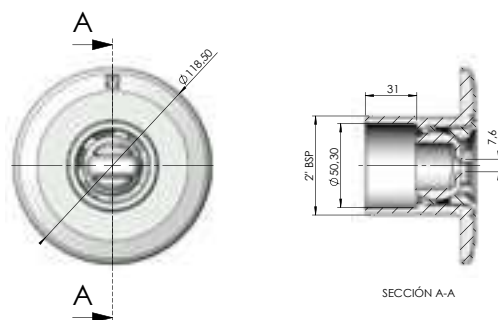

Boquillas de impulsión Multiflow

Sistema Multiflow

- Este sistema consiste en que la bola de la boquilla se suministra premarcada con una serie de diámetros (14, 20 y 25). Con la ayuda de un punzón (también suministrado junto a la boquilla) se puede seleccionar uno de los diámetros en el momento de la instalación.
- Caudal máx. recomendado para una velocidad de paso máx de 4 m/s:
 $\varnothing 14 \text{ mm} = 2,2 \text{ m}^3/\text{h}$, $\varnothing 20 \text{ mm} = 4,5 \text{ m}^3/\text{h}$, $\varnothing 25 \text{ mm} = 7 \text{ m}^3/\text{h}$



Multiflow boquilla de impulsión para encolar

NUEVO 2024

PARA PISCINAS DE HORMIGÓN

Para encolar en el interior del tubo $\varnothing 50 \text{ mm}$. Fabricada en ABS. Especialmente fabricada para ahorrar tiempo y reducir el riesgo de cambiar una boquilla de pared ya existente; basta con hacer un pequeño agujero en el extremo del tubo, limpiarlo y encolar la boquilla desde el interior. Fabricada en ABS con tratamiento UV.

	Código	Pack estándar	Peso Std en kg	Volumen estándar en m ³	Precio sin IVA	Código Alfanum.
Blanco	76493	-	-	0.020	15,71	A01
Beige	76493CL090	-	-	0.020	18,59	A01
Gris claro	76493CL129	-	-	0.020	18,59	A01
Gris antracita	76493CL144	-	-	0.020	18,59	A01

Multiflow boquilla de impulsión para encolar

NUEVO 2024

PARA PISCINAS CON LINER

Para encolar en el interior del tubo $\varnothing 50 \text{ mm}$. Fabricada en ABS. Especialmente fabricada para ahorrar tiempo y reducir el riesgo de cambiar una boquilla de pared ya existente; basta con hacer un pequeño agujero en el extremo del tubo, limpiarlo y encolar la boquilla desde el interior. Fabricada en ABS con tratamiento UV.

	Código	Pack estándar	Peso Std en kg	Volumen estándar en m ³	Precio sin IVA	Código Alfanum.
Blanco	76494	-	-	0.020	36,88	A01
Beige	76494CL090	-	-	0.020	44,92	A01
Gris claro	76494CL129	-	-	0.020	44,92	A01
Gris antracita	76494CL144	-	-	0.020	44,92	A01

Multiflow Boquilla de impulsión

PARA PISCINAS DE HORMIGÓN

Rosca exterior 2", e interior $\varnothing 50 \text{ mm}$ para encolar. Fabricadas en ABS. Se recomienda instalación con pasamuros: códigos 15658 y 15659.

	Código	Pack estándar	Peso Std en kg	Volumen estándar en m ³	Precio sin IVA	Código Alfanum.
Blanco	00295	24	4.35	0.020	17,76	A01
Beige	00295CL090	24	4.35	0.020	20,06	A01
Gris claro	00295CL129	24	4.35	0.020	20,06	A01
Gris antracita	00295CL144	24	4.35	0.020	20,06	A01



76493

76493CL090



76493CL129

76493CL144

 Cumple con las normas
 EN 16582-1
 EN 16713-2

76494

76494CL090



76494CL129

76494CL144

 Cumple con las normas
 EN 16582-1
 EN 16713-2

00295

00295CL090



00295CL129

00295CL144

 Cumple con las normas
 EN 16582-1
 EN 16713-2

BOQUILLAS EN ABS

Multiflow Boquilla de impulsión para encolar



Cumple con las normas
EN 16582-1
EN 16713-2



Cumple con las normas
EN 16582-1
EN 16713-2



Cumple con las normas
EN 16582-1
EN 16713-2



Cumple con las normas
EN 16582-1
EN 16713-2

PARA PISCINAS DE HORMIGÓN



Para encolar a tubo exterior Ø 63 mm, PN 6 e interior Ø 50 mm. Fabricadas en ABS. Se recomienda instalación con pasamuros: códigos 15661 y 15660.

	Código	Pack estándar	Peso Std en kg	Volumen estándar en m ³	Precio sin IVA	Código Alfanum.
Blanco	00298	24	4.24	0.020	17,59	A01
Beige	00298CL090	24	4.24	0.020	20,06	A01
Gris claro	00298CL129	24	4.24	0.020	20,06	A01
Gris antracita	00298CL144	24	4.24	0.020	20,06	A01

Multiflow boquilla de impulsión roscada

PARA PISCINA CON LINER



Rosca exterior de 2", Ø interior 50 mm. Para piscina con liner. Disponible en ABS, con juntas y tornillos. Se recomienda instalación con pasamuros 15662 o 15663 (ver página 195).

	Código	Pack estándar	Peso Std en kg	Volumen estándar en m ³	Precio sin IVA	Código Alfanum.
Blanco	00330	12	4.5	0.020	44,67	A01
Beige	00330CL090	12	4.5	0.020	48,18	A01
Gris claro	00330CL129	12	4.5	0.020	48,18	A01
Gris antracita	00330CL144	12	4.5	0.020	48,18	A01

Multiflow Boquilla de impulsión roscada

PARA PISCINA CON LINER



Rosca exterior 2", e interior a encolar Ø 50 mm. Gama de boquillas aptas para instalarse en piscinas públicas y privadas. Fabricada en ABS con tratamiento UV.

	Código	Pack estándar	Peso Std en kg	Volumen estándar en m ³	Precio sin IVA	Código Alfanum.
Para piscina con liner, sin insertos						
Blanco	17383	24	4.5	0.020	33,88	A01
Beige	17383CL090	24	4.5	0.020	36,59	A01
Gris claro	17383CL129	24	4.5	0.020	36,59	A01
Gris antracita	17383CL144	24	4.5	0.020	36,59	A01

Multiflow Boquilla de impulsión roscada

PARA PISCINAS DE POLIÉSTER



Rosca exterior 2", e interior Ø 50 mm para encolar. Fabricados en material ABS.

	Código	Pack estándar	Peso Std en kg	Volumen estándar en m ³	Precio sin IVA	Código Alfanum.
Blanco	00334	24	4.61	0.020	25,15	A01
Beige	00334CL090	24	4.61	0.020	18,94	A01
Gris claro	00334CL129	24	4.61	0.020	18,94	A01
Gris antracita	00334CL144	24	4.61	0.020	18,94	A01

BOQUILLAS EN ABS

Multiflow boquilla de impulsión roscada



PARA PISCINA CON LINER

Rosca exterior 2", Ø interior 50 mm sin insertos (tornillos autorroscantes). Para la instalación con pasamuros código 15664 o 15665 (ver página 195).



Cumple con las normas
EN 16582-1
EN 16713-2

	Código	Pack estándar	Peso Std en kg	Volumen estándar en m ³	Precio sin IVA	Código Alfanum.
Blanco	06498	20	4.72	0.021	20,34	A01

Multiflow Boquilla de impulsión para encolar



PARA PISCINAS DE HORMIGÓN

Para encolar a tubo Ø 50 mm PN 10. Fabricada en ABS color blanco.



Cumple con las normas
EN 16582-1
EN 16713-2

	Código	Pack estándar	Peso Std en kg	Volumen estándar en m ³	Precio sin IVA	Código Alfanum.
Blanco	24413	40	4.0	0.020	8,36	A01

Multiflow Boquilla de impulsión roscada



PARA PISCINAS DE POLIÉSTER

Rosca exterior 2", rosca interior 1½". Fabricada en ABS color blanco, con juntas. Los orificios de la rejilla no superan los 8 mm.



Cumple con las normas
EN 16582-1
EN 16713-2

	Código	Pack estándar	Peso Std en kg	Volumen estándar en m ³	Precio sin IVA	Código Alfanum.
Blanco	06481	30	5.1	0.021	21,44	A01
Boquilla impulsión 2"M-1½H con rejilla	06491	-	-	-	16,81	A01
Boquilla impulsión 2"M-D50 H	53863	-	-	-	11,13	A01

BOQUILLAS EN ABS

Multiflow Boquilla de impulsión



Cumple con las normas
EN 16582-1
EN 16713-2



PARA PISCINAS CON PANELES

Boquillas especiales para instalar en piscina de paneles con un espesor entre 10 y 15 cm. Para encolar a tubo de Ø 50 mm. Fabricada en ABS color blanco, con juntas.

	Código	Pack estándar	Peso Std en kg	Volumen estándar en m ³	Precio sin IVA	Código Alfanum.
Blanco	33091	8	3,35	0,021	31,81	A01

MATERIAL VASO PISCINA



Cumple con las normas
EN 16582-1
EN 16713-2



PARA PISCINAS DE POLIÉSTER

Rosca 1 1/2" BSP. Con bola Ø 20 mm. Son de diámetro exterior menor que las de otros modelos para una mayor adaptabilidad en paredes curvadas.

	Código	Pack estándar	Peso Std en kg	Volumen estándar en m ³	Precio sin IVA	Código Alfanum.
Blanco	32450	24	7,1	0,021	21,52	A01

Boquilla de impulsión roscada



Cumple con las normas
EN 16582-1
EN 16713-2



PARA PISCINAS DE HORMIGÓN

Fabricada en ABS blanco. Para encolar a tubo Ø 50 mm PN 10. Con bola Ø 20 mm.

	Código	Pack estándar	Peso Std en kg	Volumen estándar en m ³	Precio sin IVA	Código Alfanum.
Blanco	33501	50	2,9	0,020	9,66	A01

Boquilla de impulsión para encolar

Boquilla de fondo orientable

DESCRIPCIÓN

Conexión de 3". Fabricada en plástico ABS blanco. Aspiración. Para piscinas con liner y prefabricadas, viene con juntas elásticas, bridas y tornillos. Caudal ajustado girando la rejilla. Área de superficie de aspiración: 0,015 m². Pared exterior Ø 295 mm. Caudal (0,4 m/s) 20 m³/h. Caudal máximo recomendado de acuerdo con la norma EN 13451-1: 26 m³/h (0,5 m/s).

PARA PISCINAS DE HORMIGÓN



	Código	Pack estándar	Peso Std en kg	Volumen estándar en m ³	Precio sin IVA	Código Alfanum.
Rejilla en acero inoxidable AISI-304	08317	2	2.65	0.047	217,00	A01
Rejilla ABS en blanco	11796	2	2.65	0.047	68,70	A01

PARA PISCINA CON LINER



	Código	Pack estándar	Peso Std en kg	Volumen estándar en m ³	Precio sin IVA	Código Alfanum.
Rejilla en acero inoxidable AISI-304	08316	2	2.65	0.047	322,00	A01
Rejilla ABS en blanco	11795	2	2.65	0.047	147,20	A01

Boquilla de fondo para encolar



PARA PISCINAS CON LINER



Boquilla de impulsión con desempeño mejorado. Para encolar en el interior de un tubo de Ø 63 mm PN6 o en el exterior de un tubo Ø 50 mm. Suministrada con juntas autoadhesivas, bridas y tornillos. Caudal ajustable. Caudal máx.: 12 m³/h. Cumple con la norma EN 13451-3. Instalación recomendada con código 43590.

	Código	Pack estándar	Peso Std en kg	Volumen estándar en m ³	Precio sin IVA	Código Alfanum.
Blanco	76500	-	-	0.020	41,90	A01
Beige	76500CL090	-	-	0.020	43,60	A01
Gris claro	76500CL129	-	-	0.020	43,60	A01
Gris antracita	76500CL144	-	-	0.020	43,60	A01

Boquilla de fondo

PARA PISCINAS DE HORMIGÓN



Boquilla de impulsión y boquilla de aspiración todo en uno. Caudal ajustable. Fabricada en plástico ABS y tornillos de acero inoxidable. Caudal máximo recomendado de acuerdo con la norma EN 13451-1: 12 m³/h.

	Código	Pack estándar	Peso Std en kg	Volumen estándar en m ³	Precio sin IVA	Código Alfanum.
Rosca exterior 2", Ø interior 50 mm						
Blanco	00303	24	5.0	0.020	18,31	A01
Beige	00303CL090	24	5.0	0.020	19,79	A01
Gris claro	00303CL129	24	5.0	0.020	19,79	A01
Gris antracita	00303CL144	24	5.0	0.020	19,79	A01

Ø 63 mm PN 6 para encolar, int. Ø 50 mm

Blanco	20140	20	4.4	0.021	17,12	A01
--------	-------	----	-----	-------	--------------	-----

08317

11796

08316

76500

76500CL090

76500CL129

76500CL144



Cumple con las normas
EN 16582-1
EN 16713-2

00303

00303CL090

00303CL129

00303CL144



Cumple con las normas
EN 16582-1
EN 16713-2

BOQUILLAS EN ABS

Boquilla de fondo



Cumple con las normas
EN 16582-1
EN 16713-2

PARA PISCINA CON LINER



Rosca exterior 2" e interior Ø 50 mm. Boquilla de impulsión. Suministrada con juntas autoadhesivas, bridas y tornillos. Caudal ajustable. Caudal máx.: 12 m³/h.

	Código	Pack estándar	Peso Std en kg	Volumen estándar en m ³	Precio sin IVA	Código Alfanum.
Blanco	 00340	12	5.4	0.020	40,05	A01
Beige	 00340CL090	12	5.4	0.020	43,24	A01
Gris claro	 00340CL129	12	5.4	0.020	43,24	A01
Gris antracita	 00340CL144	12	5.4	0.020	43,24	A01

Boquilla de fondo oscilante



Cumple con las normas
EN 16582-1
EN 16713-2

PARA PISCINAS DE HORMIGÓN



Cuerpo oscilante en PVC. Tapa en ABS. Tornillo regulador en POM. Caudal máximo 10 m³/h. Adaptable a un tubo de Ø 75 mm y a pasamuros cód. 21248.

	Código	Pack estándar	Peso Std en kg	Volumen estándar en m ³	Precio sin IVA	Código Alfanum.
Blanco	22353	24	4.1	0.022	30,93	A01
Beige	22353CL090	24	4.1	0.022	38,43	A01
Gris claro	22353CL129	24	4.1	0.022	38,43	A01
Gris antracita	22353CL144	24	4.1	0.022	38,43	A01

Boquilla de fondo BCN03



Cumple con las normas
EN 16582-1
EN 16713-2

PARA PISCINAS CON LINER



Boquilla de fondo BCN 03 orientable para piscinas con liner. Diseñada para encolarse en el interior de tubos PN6 y PN10. Ø 63 mm. Fabricada en ABS blanco, con tornillos autorroscantes o insertos metálicos. Brida de plástico o inox, en función del modelo. Caudal máximo: 9,5 m³/h.

	Código	Pack estándar	Peso Std en kg	Volumen estándar en m ³	Precio sin IVA	Código Alfanum.
PN6 con insertos	 28231	12	3.55	0.031	27,41	A01
PN10 con insertos y brida de inox	28502	12	4.54	0.031	81,20	A01

Boquilla de fondo orientable BCN03



PARA PISCINAS CON LINER



Boquilla de fondo para piscinas con liner. Gracias a su diseño orientable facilita enormemente su instalación en el fondo de la piscina pudiéndose instalar después del proceso de hormigonado con el tubo pasamuros 43590.



Cumple con las normas
EN 16582-1
EN 16713-2

	Código	Pack estándar	Peso Std en kg	Volumen estándar en m ³	Precio sin IVA	Código Alfanum.
Con insertos brida plástico	43586	12	2.04	0.033	54,90	A01
Autorrosca brida plástico	43587	12	2.04	0.033	43,80	A01
Con insertos brida inox	43588	12	2.04	0.033	102,00	A01
Autorrosca brida inox	43589	12	2.04	0.033	93,10	A01

Boquilla impulsión/aspiración de gran caudal

PARA PISCINAS DE HORMIGÓN



Boquilla de impulsión para grandes caudales, también pueden utilizarse como boquilla de aspiración. Caudal máximo aspiración 30 m³/h para una velocidad de flujo máxima de 4 m/s. Caudal máximo aspiración 5 m³/h para una velocidad de flujo máxima de 0,5 m/s. Cuerpo de PVC. Conexión para tubo Ø75 o Ø90 mm. Las boquillas pueden instalarse en el tubo pasamuros 43590 (ver página 186). La rejilla es orientable en cualquier dirección.



Cumple con las normas
EN 16582-1
EN 16713-2

	Código	Pack estándar	Peso Std en kg	Volumen estándar en m ³	Precio sin IVA	Código Alfanum.
Blanco	41520	16	4.20	0.021	89,50	A01

Boquilla aspiración/impulsión gran caudal

PARA PISCINAS CON LINER



Boquilla de impulsión para grandes caudales, también pueden utilizarse como boquilla de aspiración. Caudal máximo aspiración 30 m³/h para una velocidad de flujo máxima de 4 m/s. Caudal máximo aspiración 5 m³/h para una velocidad de flujo máxima de 0,5 m/s. Cuerpo de PVC. Conexión para tubo Ø75 o Ø90 mm. Las boquillas pueden instalarse en el tubo pasamuros 43590 (ver página 186). La rejilla es orientable en cualquier dirección.



Cumple con las normas
EN 16582-1
EN 16713-2

	Código	Pack estándar	Peso Std en kg	Volumen estándar en m ³	Precio sin IVA	Código Alfanum.
Piscinas de paneles	41518	10	5.50	0.021	112,90	A01
Piscinas de liner	41521	12	4.20	0.021	100,20	A01

BOQUILLAS EN ABS

Boquilla de aspiración



Cumple con las normas
EN 16582-1
EN 16713-2



PARA PISCINAS DE HORMIGÓN

Para encolar a tubos de Ø 63 mm y Ø 50 mm. Presión máxima: 6 bar. Fabricada en ABS. Tapón rosca 1½".
Recomendada para la instalación con pasamuros: códigos 15661 y 15660.

	Código	Pack estándar	Peso Std en kg	Volumen estándar en m³	Precio sin IVA	Código Alfanum.
Blanco	00300	24	3.62	0.020	12,45	A01
Beige	00300CL090	24	3.62	0.020	13,28	A01
Gris claro	00300CL129	24	3.62	0.020	13,28	A01
Gris antracita	00300CL144	24	3.62	0.020	13,28	A01

MATERIAL
VASO
PISCINA

Boquilla de aspiración



Cumple con las normas
EN 16582-1
EN 16713-2



PARA PISCINAS DE HORMIGÓN

Rosca exterior 2", Ø interior 50 mm. Presión máxima: 6 bares. Fabricada en ABS color blanco con tapón rosca 1½". Se recomienda instalación con pasamuros (códigos 15658 y 15659).

	Código	Pack estándar	Peso Std en kg	Volumen estándar en m³	Precio sin IVA	Código Alfanum.
Blanco	00301	24	3.8	0.020	12,88	A01

Boquilla de aspiración



Cumple con las normas
EN 16582-1
EN 16713-2



PARA PISCINAS DE HORMIGÓN

Para encolar a tubo Ø 50 PN 10. Fabricada en ABS color blanco con tapón rosca 1½". Conexión terminal 07958 y racord 01393. Se recomienda instalación con pasamuros (códigos 15658 y 15659).

	Código	Pack estándar	Peso Std en kg	Volumen estándar en m³	Precio sin IVA	Código Alfanum.
Blanco	24415	50	3.72	0.02	7,51	A01

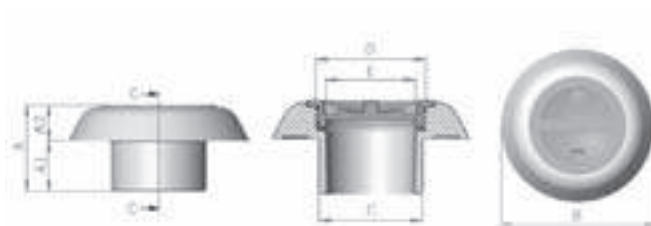

BOQUILLAS EN ABS

Boquilla de aspiración



PARA PISCINAS DE POLIÉSTER

Rosca exterior 2", rosca interior 1½". Fabricada en ABS color blanco.



Cumple con las normas
EN 16582-1
EN 16713-2

	Código	Pack estándar	Peso Std en kg	Volumen estándar en m³	Precio sin IVA	Código Alfanum.
Blanco	06484	30	4.3	0.021	11,84	A01



Boquilla de aspiración

PARA PISCINAS DE HORMIGÓN

Para encolar a tubo de Ø 63 mm. Cuerpo y rejilla en material plástico ABS, tornillería de acero inoxidable. Aplicación sobre pared. Por sus características, esta boquilla está especialmente indicada para canales de rebosadero. Caudal máximo: 4,5 m³/h.

	Código	Pack estándar	Peso Std en kg	Volumen estándar en m³	Precio sin IVA	Código Alfanum.
Blanco	00302	12	3.1	0.016	15,52	A01

Boquilla de aspiración



PARA PISCINAS CON LINER

Rosca exterior 2", Ø interior 50 mm. Fabricada en ABS color blanco, con tapón, juntas y tornillos. Se recomienda instalación con pasamuros 15663.

	Código	Pack estándar	Peso Std en kg	Volumen estándar en m³	Precio sin IVA	Código Alfanum.
Boquilla estándar						
Blanco	00332	12	4.22	0.020	39,06	A01
Beige	00332CL090	12	5.4	0.020	42,10	A01
Gris claro	00332CL129	12	5.4	0.020	42,10	A01
Gris antracita	00332CL144	12	5.4	0.020	42,10	A01



Cumple con las normas
EN 16582-1
EN 16713-2

BOQUILLAS EN ABS

Boquilla de aspiración



Cumple con las normas
EN 16582-1
EN 16713-2

PARA PISCINAS DE POLIÉSTER



Rosca exterior 2", Ø interior 50 mm. Para piscinas prefabricadas. Fabricadas en ABS. Incluye tapón rosca 1/2".

	Código	Pack estándar	Peso Std en kg	Volumen estándar en m ³	Precio sin IVA	Código Alfanum.
Blanco	00336	24	4.13	0.020	19,67	A01
Beige	00336CL090	24	4.13	0.020	22,41	A01
Gris claro	00336CL129	24	4.13	0.020	22,41	A01
Gris antracita	00336CL144	24	4.13	0.020	22,41	A01

MATERIAL VASO PISCINA



Cumple con las normas
EN 16582-1
EN 16713-2

Boquilla de aspiración

PARA PISCINA CON LINER



Fabricadas en ABS. Se suministra con juntas, bridas y tornillos. Conexiones: rosca exterior 2", e interior Ø 50 mm.

	Código	Pack estándar	Peso Std en kg	Volumen estándar en m ³	Precio sin IVA	Código Alfanum.
Blanco	17382	20	6.0	0.020	36,43	A01
Beige	17382CL090	20	6.0	0.020	45,77	A01
Gris claro	17382CL129	20	6.0	0.020	45,77	A01
Gris antracita	17382CL144	20	6.0	0.020	45,77	A01



Cumple con las normas
EN 16582-1
EN 16713-2

Boquilla de aspiración

PARA PISCINAS CON PANELES



Para instalar en piscina de paneles con un espesor de entre 10 y 15 cm. Con juntas. Conexiones: para encolar a tubos de Ø 50 mm y rosca 1/2" BSP.

	Código	Pack estándar	Peso Std en kg	Volumen estándar en m ³	Precio sin IVA	Código Alfanum.
Blanco	33092	8	3.35	0.021	33,67	A01

BOQUILLAS EN ABS

Boquilla de impulsión



PARA PISCINAS DE HORMIGÓN

En ABS inalterable resistente a UV. Regulable en 3 posiciones. (100%, 65%, 35%). Caudal máximo recomendado según norma EN 13451-1: 13,5 m³/h. Conexión: Exterior Ø 63 mm.



Cumple con las normas
EN 16582-1
EN 16713-2

	Código	Pack estándar	Peso Std en kg	Volumen estándar en m³	Precio sin IVA	Código Alfanum.
Blanco	15863	24	3.4	0.020	22,72	A01

Boquilla de impulsión orientable



PARA PISCINA CON LINER

Con juntas, brida y tornillos. Regulable en 3 posiciones: (100%, 65%, 35%). Velocidad de filtración: 13,5 m³/h. Conexión exterior Ø 63 mm.



Cumple con las normas
EN 16582-1
EN 16713-2

	Código	Pack estándar	Peso Std en kg	Volumen estándar en m³	Precio sin IVA	Código Alfanum.
Blanco	15864	12	4.2	0.02	43,78	A01

Boquilla de impulsión con aire orientable



PARA PISCINAS CON LINER Y DE POLIÉSTER

Para distribución de aire mediante la bomba soplante. Caudal máximo: 18 m³/h.



	Código	Pack estándar	Peso Std en kg	Volumen estándar en m³	Precio sin IVA	Código Alfanum.
Blanco	49818	12	4.24	0.021	37,21	A04

Boquilla de aspiración



PARA PISCINAS DE POLIÉSTER

Boquilla de aspiración especialmente diseñada para piscinas de poliéster. Boquilla para instalar en la pared, en la parte más profunda de la piscina. Instalación con rosca de 2", junta elástica y tuerca. Material de ABS. Caudal: 6 m³/h.



	Código	Pack estándar	Peso Std en kg	Volumen estándar en m³	Precio sin IVA	Código Alfanum.
Blanco	74121	24	4.5	0.021	15,04	A01
Beige	74121CL090	24	4.5	0.021	16,23	A01
Gris claro	74121CL129	24	4.5	0.021	16,23	A01
Gris antracita	74121CL144	24	4.5	0.021	16,23	A01

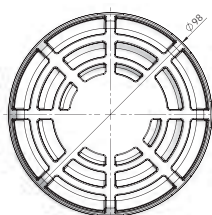
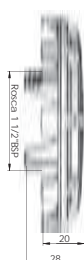

Kit de hidromasaje



DESCRIPCIÓN

Compuesto de una boquilla de impulsión y un pasamuros que va provisto de una toma de aire y un venturi. Disponemos de dos longitudes de pasamuros. Conexión de agua tubo Ø 50 mm y aspiración de aire Ø 20 mm.



PARA PISCINAS DE HORMIGÓN

	Código	Pack estándar	Peso Std en kg	Volumen estándar en m ³	Precio sin IVA	Código Alfanum.
Kit de hidromasaje para piscinas de hormigón:						
Longitud del pasamuros 190 mm						
Blanco	32113	12	3.5	0.021	54,60	A01
Longitud del pasamuros 280 mm						
Blanco	32370	12	3.6	0.021	58,50	A01
Kit de hidromasaje para piscinas de hormigón con liner:						
Longitud del pasamuros 190 mm						
Blanco	31443	12	3.5	0.021	57,80	A01
Longitud del pasamuros 275 mm						
Blanco	32371	8	3.5	0.021	61,40	A01

PARA PISCINAS CON LINER Y DE POLIÉSTER



	Código	Pack estándar	Peso Std en kg	Volumen estándar en m ³	Precio sin IVA	Código Alfanum.
Kit de hidromasaje para piscinas prefabricadas de poliéster:						
Longitud del pasamuros 190 mm						
Blanco	32114	12	3.5	0.021	52,40	A01
Longitud del pasamuros 275 mm						
Blanco	32384	10	3.4	0.021	55,80	A01
Kit de hidromasaje para piscinas prefabricadas con liner:						
Longitud del pasamuros 190 mm						
Blanco	32115	12	3.5	0.021	58,20	A01
Longitud del pasamuros 275 mm						
Blanco	32385	8	3.5	0.021	61,70	A01



Pasamuros para boquilla de fondo oscilante (tubo reducción Net'n'Clean)

DESCRIPCIÓN

Tubo con el diámetro ajustado para poder encolar la boquilla 22353. Conexión a tubería para Ø 50 mm por el interior y Ø 63 mm por el exterior.

Código	Pack estándar	Peso Std en kg	Volumen estándar en m ³	Precio sin IVA	Código Alfanum.
21248	12	7.3	0.032	40,06	A02



Tubo pasamuros Ø 90 mm

DESCRIPCIÓN

Tubo de material plástico PVC. Zona de corte de 120 mm para poder ajustar a la pared o al fondo de la piscina. Conexión de Ø 63 o Ø 75 mm según preferencias.

Para las boquillas:

BCN 03: 43586 - 43587 - 43588 - 43589

Boquilla de impulsión/aspiración de gran caudal: 41518 - 41520 - 41521

Código	Pack estándar	Peso Std en kg	Volumen estándar en m ³	Precio sin IVA	Código Alfanum.	
Tubo pasamuros Ø 90 / Ø63-Ø75 mm	43590	9	7.3	0.033	33,95	A01

Kit junta doble

PARA PISCINAS CON LINER Y PREFABRICADAS



Kits formados por una junta doble y los tornillos necesarios para la instalación de boquillas en piscinas de paneles. Producido en TPE, el kit permite la instalación de los diferentes accesorios del vaso de la piscina, protegiendo los paneles de cualquier contacto con el agua. Fácil de instalar. Evita la corrosión de la chapa en la zona troquelada.

Recomendamos colocar este kit en piscinas de paneles de hojas metálicas, en boquillas 00330; 00332; 17382; 17383 y 56499.

Código	Pack estándar	Peso Std en kg	Volumen estándar en m ³	Precio sin IVA	Código Alfanum.	
Insertos para boquillas	43455-0500	80	-	0.035	8,21	A01

Boquilla de impulsión STYLE



PARA PISCINAS DE HORMIGÓN

Gama de boquillas de impulsión fabricadas en acero inoxidable total AISI-316L adecuado para piscinas de hormigón y prefabricadas (junto con el kit para liner).

Estas boquillas se pueden instalar en cualquier pasamuros con rosca BSP de 1-1/2".

Compatible con el equipamiento intercambiable.

Caudal recomendado para un máximo de 4 m/s:

- Ø20 mm: 4,5 m³/h* Según las normas EN si se instalan como máximo a 500 mm por debajo del nivel del agua de la piscina.
- Ø25 mm: 7 m³/h
- 4 x Ø7,8 mm: 2,9 m³/h

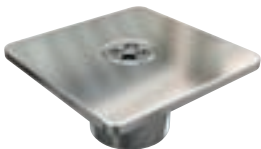
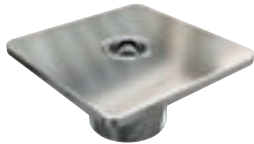

Cumple con las normas
EN 16582-1
EN 16713-2

	Código	Pack estándar	Peso Std en kg	Volumen estándar en m ³	Precio sin IVA	Código Alfanum.
Circular - Bola 20 mm - L 35 mm	75164	1	0.325	0.001	102,50	A01
Circular - Bola 20 mm - L 50 mm	75165	1	0.415	0.001	112,30	A01
Circular - Bola 25 mm - L 35 mm	75166	1	0.295	0.001	106,30	A01
Circular - Bola 25 mm - L 50 mm	75167	1	0.385	0.001	116,10	A01
Circular - Bola 4 x 7,8 mm - L 35 mm	75168	1	0.305	0.001	118,30	A01
Circular - Bola 4 x 7,8 mm - L 50 mm	75169	1	0.395	0.001	128,10	A01
Cuadrado - Bola 20 mm - L 35 mm	75170	1	0.325	0.001	101,40	A01
Cuadrado - Bola 20 mm - L 50 mm	75171	1	0.415	0.001	111,20	A01
Cuadrado - Bola 25 mm - L 35 mm	75172	1	0.295	0.001	105,30	A01
Cuadrado - Bola 25 mm - L 50 mm	75173	1	0.385	0.001	115,10	A01
Cuadrado - Bola 4 x 7,8 mm - L 35 mm	75174	1	0.305	0.001	117,20	A01
Cuadrado - Bola 4 x 7,8 mm - L 50 mm	75175	1	0.395	0.001	126,90	A01

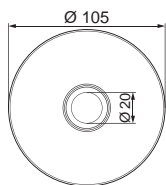

75164 (L35mm)

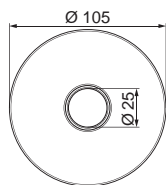

75166 (L35mm)

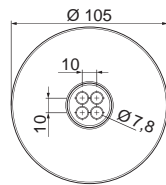

75168 (L35mm)

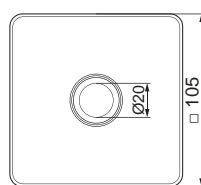

75170 (L35mm)

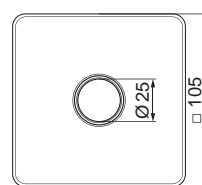

75172 (L35mm)

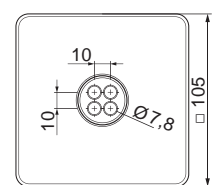

75174 (L35mm)

Boquilla de aspiración STYLE



PARA PISCINAS DE HORMIGÓN

Gama de boquillas de aspiración fabricadas en acero inoxidable total AISI-316L adecuado para piscinas de hormigón y prefabricadas (junto con el kit para liner). Estas boquillas se pueden instalar en cualquier pasamuros con rosca BSP de 1-1/2". Con tapa.

Compatible con el equipamiento intercambiable.

Se necesita rúcord conexión 05684 (ver página 470).

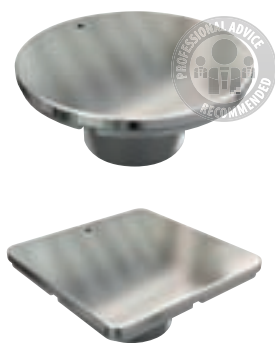

Cumple con las normas
EN 16582-1
EN 16713-2

	Código	Pack estándar	Peso Std en kg	Volumen estándar en m ³	Precio sin IVA	Código Alfanum.
Circular - L 35 mm	75176	1	0.34	0.001	100,40	A01
Cuadrado - L 35 mm	75177	1	0.35	0.001	100,00	A01

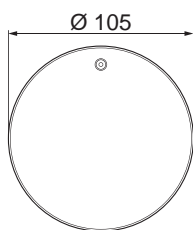

75176

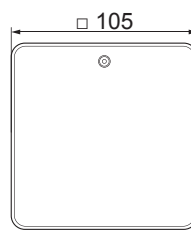

75177

Adaptador de liner STYLE



PARA PISCINAS CON LINER

Únicamente deben usarse con boquillas con conexión de 35 mm de longitud.

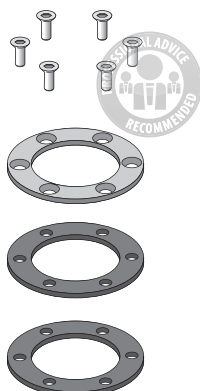

Cumple con las normas
EN 16582-1
EN 16713-2

	Código	Pack estándar	Peso Std en kg	Volumen estándar en m ³	Precio sin IVA	Código Alfanum.
Adaptador de liner	75178	1	0.115	0.001	38,13	A01
Adaptador de liner para intercambiable	75179	1	0.120	0.001	38,13	A01

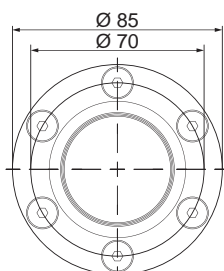

75178

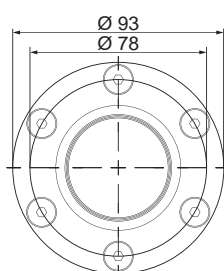

75179



APLICACIONES PARA LINER

BOQUILLAS DE ACERO INOX

Boquilla de impulsión con bola Ø 20 mm



PARA PISCINAS DE HORMIGÓN

Rosca exterior 1½". Fabricada en acero inox AISI-316L. Caudal máx. recomendado 4,5 m³/h según normas EN 16582-1 y EN 16713-2 si se instalan como máximo a 500 mm por debajo del nivel del agua de la piscina. Bola Ø 20 mm.



Cumple con las normas
EN 16582-1
EN 16713-2

	Código	Pack estándar	Peso Std en kg	Volumen estándar en m³	Precio sin IVA	Código Alfanum.
Longitud 35 mm	32994	1	0.3	0.001	165,70	A01
Longitud 50 mm	16325	1	0.3	0.001	172,00	A01
Longitud 70 mm	16326	1	0.5	0.001	185,10	A01

MATERIAL VASO PISCINA



PARA PISCINAS CON LINER Y PREFABRICADAS

Rosca exterior 1½". Fabricada en acero inoxidable AISI-316L. Bola Ø 20 mm. Con juntas y tornillos. Caudal máx. recomendado 4,5 m³/h según normas EN 16582-1 y EN 16713-2 si se instalan como máximo a 500 mm por debajo del nivel del agua de la piscina.



Cumple con las normas
EN 16582-1
EN 16713-2

	Código	Pack estándar	Peso Std en kg	Volumen estándar en m³	Precio sin IVA	Código Alfanum.
	16327	1	0.5	0.001	250,00	A01



PARA PISCINAS CON LINER Y PREFABRICADAS

Fabricada en acero inoxidable AISI-316L. Adaptable a pasamuros 00344, 00345 y convertidor 26171. Con juntas y tornillos. Instalar máximo a 500 mm debajo del nivel de agua. Fijación bola mediante tornillos. Caudal recomendado: 4,5 m³/h.



Cumple con las normas
EN 16582-1
EN 16713-2

	Código	Pack estándar	Peso Std en kg	Volumen estándar en m³	Precio sin IVA	Código Alfanum.
	16331	1	0.3	0.001	122,20	A01

Boquilla de impulsión con bola Ø 25 mm



PARA PISCINAS DE HORMIGÓN

Rosca exterior 1/2". Fabricada en acero inoxidable AISI-316L. Caudal máximo recomendado según la norma EN 13451-3: 7 m³/h. Bola Ø 25 mm.



Cumple con la norma EN 13451-1-3



Cumple con las normas EN 16582-1 EN 16713-2

	Código	Pack estándar	Peso Std en kg	Volumen estándar en m³	Precio sin IVA	Código Alfanum.
Longitud 35 mm	69874	1	0.3	0.001	132,20	A01
Longitud 50 mm	69875	1	0.3	0.001	133,40	A01
Longitud 70 mm	69876	1	0.5	0.001	157,90	A01



PARA PISCINAS CON LINER Y PREFABRICADAS

Rosca exterior 1/2". Fabricada en acero inoxidable AISI-316L. Bola Ø 25 mm. Con juntas y tornillos. Caudal recomendado: 7 m³/h.



Cumple con la norma EN 13451-1-3



Cumple con las normas EN 16582-1 EN 16713-2

	Código	Pack estándar	Peso Std en kg	Volumen estándar en m³	Precio sin IVA	Código Alfanum.
	69877	1	0.5	0.001	270,00	A01



Boquilla de impulsión de pasamuros con bola Ø 25 mm para piscinas con liner

PARA PISCINAS CON LINER Y PREFABRICADAS

Fabricada en acero inoxidable AISI-316L. Adaptable a pasamuros 00344, 00345 y convertidor 26171. Con juntas y tornillos. Fijación bola mediante tornillos. Caudal recomendado: 7 m³/h.



Cumple con la norma EN 13451-1-3



Cumple con las normas EN 16582-1 EN 16713-2

	Código	Pack estándar	Peso Std en kg	Volumen estándar en m³	Precio sin IVA	Código Alfanum.
	69878	1	0.3	0.001	124,30	A01

BOQUILLAS DE ACERO INOX

Boquilla de impulsión regulables



PARA PISCINAS DE HORMIGÓN

Fabricada en latón cromado. Rejilla en acero inox AISI-304L.



Cumple con la norma EN 13451-3



Cumple con las normas EN 16582-1 EN 16713-2

	Código	Pack estándar	Peso Std en kg	Volumen estándar en m ³	Precio sin IVA	Código Alfanum.
Caudal máx: 21 m ³ /h. Rosca interior 2"	00312	12	7.0	0.013	85,00	A01
Caudal máx: 40 m ³ /h. Rosca interior 3"	00313	6	10.0	0.014	198,00	A01

Boquilla de fondo regulable



DESCRIPCIÓN

Rosca exterior 2". Fabricada en acero inoxidable AISI-316L. Permite su instalación en piscinas de hormigón y prefabricadas. El caudal de agua puede ser regulado mediante el tornillo central. Caudal máx. recomendado según norma EN 13451-3: 14 m³/h.



Cumple con la norma EN 13451-3



Cumple con las normas EN 16582-1 EN 16713-2

	Código	Pack estándar	Peso Std en kg	Volumen estándar en m ³	Precio sin IVA	Código Alfanum.
	15839	1	0.9	0.002	402,00	A01

Boquilla de aspiración



PARA PISCINAS DE HORMIGÓN

Rosca exterior 1½". Fabricado en acero inoxidable AISI-316L. Se necesita rúcord conexión 05684 (ver página 470).



Cumple con la norma EN 13451-3



Cumple con las normas EN 16582-1 EN 16713-2

	Código	Pack estándar	Peso Std en kg	Volumen estándar en m ³	Precio sin IVA	Código Alfanum.
Longitud 50 mm	16328	1	0.2	0.001	123,70	A01
Longitud con tapa: 50 mm	21644	1	0.3	0.001	194,10	A01

Boquilla aspiración con tapa deslizante



PARA PISCINAS DE HORMIGÓN

Fabricadas en latón cromado. Embellecedor en inox AISI-304L. Conexión de presión, rosca interna 2". Se necesita manguito 01392 (ver página 470). Acople a manguera.

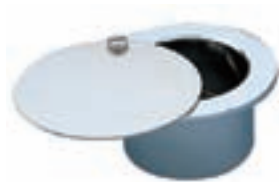

Cumple con la norma EN 13451-3



Cumple con las normas EN 16582-1 EN 16713-2

	Código	Pack estándar	Peso Std en kg	Volumen estándar en m ³	Precio sin IVA	Código Alfanum.
	00315	12	8.0	0.008	89,70	A01

Boquilla de aspiración con tapa roscada



PARA PISCINAS DE HORMIGÓN

Fabricada en latón cromado. Conexión a rosca interior 2" (se necesita manguito 01395 acople a manguera).



Cumple con la norma
EN 13451-1-3



Cumple con las normas
EN 16582-1
EN 16713-2

Código	Pack estándar	Peso Std en kg	Volumen estándar en m ³	Precio sin IVA	Código Alfanum.
00317	12	10.0	0.012	118,10	A01

Boquilla de impulsión para piscinas liner



PARA PISCINAS CON LINER Y PREFABRICADAS

En acero inoxidable AISI-316L. Con juntas de estanqueidad, brida y tornillos. Con rosca exterior de 1½". Se necesita racord conexión 05684.



Cumple con la norma
EN 13451-1-3



Cumple con las normas
EN 16582-1
EN 16713-2

Código	Pack estándar	Peso Std en kg	Volumen estándar en m ³	Precio sin IVA	Código Alfanum.
16330	1	0.5	0.001	312,00	A01

Adaptador para pasamuros de piscina

DESCRIPCIÓN

Rosca exterior 1½". Fabricada en acero inoxidable AISI-316L. Para la conversión de pasamuros piscina hormigón en prefabricada. Se debe utilizar con boquilla de acero inoxidable 16331, 69878.



Cumple con la norma
EN 13451-1-3



Cumple con las normas
EN 16582-1
EN 16713-2

Código	Pack estándar	Peso Std en kg	Volumen estándar en m ³	Precio sin IVA	Código Alfanum.
26171	1	0.2	0.001	145,10	A01

BOQUILLAS DE ACERO INOX

Embellecedor para boquillas en acero inoxidable



69172



74525

DESCRIPCIÓN

Embellecedores en AISI-316L para boquillas en ABS. Incluye brida, tornillos y juntas.

	Código	Pack estándar	Peso Std en kg	Volumen estándar en m ³	Precio sin IVA	Código Alfanum.
Compatible con: Boquilla de impulsión en ABS: códigos 00330 y 56499	69171	1	0.31	0.001	87,50	A01
Boquilla de aspiración en ABS: código 00332	69172	1	0.41	0.001	208,30	A01
Boquilla de impulsión en ABS: código 56499 y 00330	74525	1	0.38	0.001	430,00	A01

CAJAS DE CONEXIONES

Caja de conexiones UNIK



75971

75971CL090

75971CL129

75971CL144



DESCRIPCIÓN

Fabricada en ABS, con una tapa diseñada para integrarla en el entorno de la piscina.

Compatible con instalación en tubo de Ø50 mm o manguera.

Conexiones interiores M25 rosca hembra con prensa estopa para el cable y exteriores M25 rosca hembra y accesorio estriado para manguera 19mm.

	Código	Pack estándar	Peso Std en kg	Volumen estándar en m ³	Precio sin IVA	Código Alfanum.
Blanco	75971	8	4.65	0 030	33,96	A02
Beige	75971CL090	8	4.65	0 030	36,70	A02
Gris claro	75971CL129	8	4.65	0 030	36,70	A02
Antracita	75971CL144	8	4.65	0 030	36,70	A02

Caja de conexiones

DESCRIPCIÓN

Fabricado en ABS.

Compatible con instalación en un tubo o manguera de Ø 50.

Conexiones interiores M25 rosca hembra con prensa estopa para el cable y exteriores M25 rosca hembra y accesorio estriado para manguera 19mm.



75972

75972CL090

75972CL129

75972CL144

	Código	Pack estándar	Peso Std en kg	Volumen estándar en m ³	Precio sin IVA	Código Alfanum.
Blanco	75972	8	3,8	0 030	25,27	A02
Beige	75972CL090	8	3,8	0 030	27,31	A02
Gris claro	75972CL129	8	3,8	0 030	27,31	A02
Antracita	75972CL144	8	3,8	0 030	27,31	A02

Material de vaso

intercambiable

PARA PISCINAS CON LINER Y PREFABRICADAS

Conjunto de pasamuros, boquilla de impulsión, boquilla de aspiración y brida para ser instalado en hormigón. Las medidas de cada artículo permiten ser intercambiables con los conjuntos de acero inoxidable. Las boquillas pueden ser instaladas en cualquier pasamuros con rosca de 1½" BSP. Se dispone de un conjunto brida para instalar las boquillas en piscinas con liner. Todos los artículos son principalmente de plástico (ABS), exceptuando tornillería y juntas. Cada artículo puede ser montado con los conjuntos de acero inoxidable. Códigos intercambiables acero inoxidable / plástico.

	Código	Pack estándar	Peso Std en kg	Volumen estándar en m ³	Precio sin IVA	Código Alfanum.
Boquilla de impulsión intercambiable de acero inoxidable						
	49758	1	0.33	0.021	187,70	A01
Boquilla de impulsión intercambiable de ABS						
Blanco	49754	50 u	4.84	0.021	18,31	A01
Beige	49754CL090	50 u	4.84	0.021	19,74	A01
Gris claro	49754CL129	50 u	4.84	0.021	19,74	A01
Gris antracita	49754CL144	50 u	4.84	0.021	19,74	A01
Boquilla de impulsión intercambiable ABS agujero circular						
	52681	50	4.84	0.021	17,33	A01
Intercambiable de acero inoxidable boquilla de aspiración						
	49759	1	0.16	0.021	151,50	A01
Kit base y tuerca - Conexión a la base de Ø 50 mm, tuerca de 2"						
	74179	24 u	4.61	0.021	11,91	A01
Boquilla de aspiración intercambiable ABS						
Blanco	72672	50 u	4.84	0.021	11,39	A01
Beige	72672CL090	50 u	4.84	0.021	17,59	A01
Gris claro	72672CL129	50 u	4.84	0.021	17,59	A01
Gris antracita	72672CL144	50 u	4.84	0.021	17,59	A01
Conjunto brida boquilla intercambiable de acero inoxidable						
	49760	1	0.16	0.021	41,12	A01
Conjunto brida boquilla intercambiable de ABS						
	49756	50 u	4.84	0.021	19,92	A01
Conjunto pasamuros boquilla intercambiable de acero inoxidable para roscar						
	49761	1	0.70	0.021	215,00	A01
Conjunto pasamuros boquilla intercambiable de ABS para roscar						
	49757	9	2.93	0.021	41,31	A01
Conjunto pasamuros boquilla intercambiable de ABS para encolar						
	49832	9	2.93	0.021	52,70	A01

				
		Boquilla de impulsión	Boquilla de aspiración	Brida
ACCESORIOS DE PISCINA	-	49758	49759	49760
ABS	74179	49754 52681*	72672	49756 49832**

* Agujero circular ** A encolar

PASAMUROS

Pasamuros de ABS



PARA PISCINAS DE HORMIGÓN



Gama de pasamuros de 300 mm de longitud para boquillas Ø 2" y Multiflow que pueden cortarse a la medida que el usuario precise, según el grosor de la piscina. Fabricados en material ABS. Diseñados con unos orificios en los nervios de la valona que permiten posicionar el pasamuro a la estructura de la piscina, facilitando así su montaje.

	Código	Pack estándar	Peso Std en kg	Volumen estándar en m ³	Precio sin IVA	Código Alfanum.
Pasamuros en ABS con conexión posterior rosca macho de 2" y liso interior Ø 50 m						
Conexión anterior rosca hembra 2"	15658	15	4.3	0.040	18,14	A01
Conexión anterior lisa Ø 59,3 mm para boquillas encolables a tubo de Ø 63 mm, 6 bares y proyector MINI (33684)	15661	15	4.2	0.040	18,14	A01
Pasamuros en ABS con conexión posterior lisa Ø 63 mm y liso interior Ø 50 mm						
Conexión anterior rosca hembra 2"	15659	15	4.2	0.040	18,14	A01
Conexión anterior lisa Ø 59,3 mm para boquillas encolables a tubo de Ø 63 mm, 6 bares y proyector MINI (33684)	15660	15	5.6	0.040	18,14	A01

Pasamuros de ABS



PARA PISCINAS CON LINER Y PREFABRICADAS



Gama de pasamuros de 300 mm de longitud para boquillas Ø 2" y Multiflow que pueden cortarse a la medida que el usuario precise, según el grosor de la piscina. Fabricados en material ABS. Diseñados con unos orificios en los nervios de la valona que permiten posicionar el pasamuro a la estructura de la piscina, facilitando así su montaje.

	Código	Pack estándar	Peso Std en kg	Volumen estándar en m ³	Precio sin IVA	Código Alfanum.
Pasamuros con conexión posterior rosca macho de 2" y liso interior Ø 50 m						
Conexión anterior rosca hembra 2" para boquillas rosca macho 2"	15663	12	4.0	0.040	18,14	A01
Conexión anterior rosca hembra 2" solo para boquilla con código 06498	15664	14	4.2	0.040	18,14	A01
Pasamuros con conexión posterior lisa Ø 63 mm y liso interior Ø 50 mm						
Rosca hembra frontal de 2" para boquillas con rosca macho 2"	15662	12	5.0	0.040	18,14	A01
Rosca hembra frontal de 2" solo para boquilla 06498	15665	14	5.4	0.040	18,14	A01

Pasamuros en PVC



PARA TODO TIPO DE PISCINAS

	Código	Pack estándar	Peso Std en kg	Volumen estándar en m ³	Precio sin IVA	Código Alfanum.
Pasamuros de PVC gris. 150 mm de largo Rosca ext. 2" + int. Ø 50 mm, rosca int. 2"	00322	40	8.2	0.040	12,98	A01
Pasamuros de PVC gris. 300 mm de largo Conexión 2" rosca hembra y macho	00323	20	8.9	0.040	18,99	A01
Conexión posterior a tubo por rosca ext. 2" o liso interior para proyector MINI (33684)	00324	20	8.5	0.040	17,95	A01
Rosca ext 2" + int. Ø 50 mm, rosca int. 1½"	00325	20	8.4	0.040	18,99	A01
Rosca ext. 2"+ int. Ø 50 mm, int. Ø 50 mm especialmente para boquillas 00289, 07957, 00304, 00305 y 00306	00326	20	8.4	0.040	17,95	A01

Pasamuros de acero inoxidable

PARA PISCINAS DE HORMIGÓN



Pasamuros en inox AISI-304L. Ambos extremos con rosca interior de 1½". Con toma equipotencial.

	Código	Pack estándar	Peso Std en kg	Volumen estándar en m ³	Precio sin IVA	Código Alfanum.
Longitud 240 mm	00327	1	0.7	0.003	132,20	A01
Longitud 340 mm	00328	1	0.8	0.005	164,50	A01

Pasamuros de acero inoxidable

PARA PISCINAS CON LINER Y PREFABRICADAS



Fabricado en acero inoxidable. AISI-304L. Ambos extremos tienen una rosca hembra de 1½". Con conexión para toma equipotencial. Para boquilla 16331 (ver página 189).

	Código	Pack estándar	Peso Std en kg	Volumen estándar en m ³	Precio sin IVA	Código Alfanum.
Longitud 240 mm	00344	1	0.7	0.003	175,40	A01
Longitud 340 mm	00345	1	0.9	0.005	209,60	A01

Packs de material de vaso piscina

DESCRIPCIÓN

Packs compuestos por: 2 skimmers, 3 boquillas de impulsión Multiflow, 1 boquilla de aspiración y 1 sumidero circular.

	Código	Pack estándar	Peso Std en kg	Volumen estándar en m ³	Precio sin IVA	Código Alfanum.
Pack para piscina de hormigón	74349	1	5.20	0.074	186,80	A01
Pack para piscina de liner	74350	1	10.78	0.158	472,00	A01

Pack para piscina de hormigón Se compone de los siguientes productos:				
	00249 x 2	56379 x 1	24413 x 3	24415 x 1
Pack para piscina de liner Se compone de los siguientes productos:				
	01464 x 2	56382 x 1	00330 x 3	00332 x 1

ACCESORIOS DE INVERNAJE

Tapón de invernaje



PARA TODO TIPO DE PISCINAS

	Código	Pack estándar	Peso Std en kg	Volumen estándar en m ³	Precio sin IVA	Código Alfanum.
Para proteger de las heladas						
Para tapar las boquillas 1½"	53849	-	-	-	4,79	A01
Para tapar las boquillas 2"	06212	-	-	-	13,67	A01

Esquemas de instalaciones

ESQUEMAS DE INSTALACIONES

Instalación skimmer

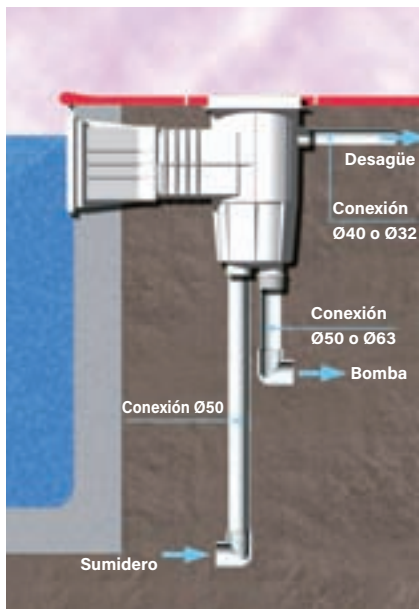

Instalación regulador de nivel

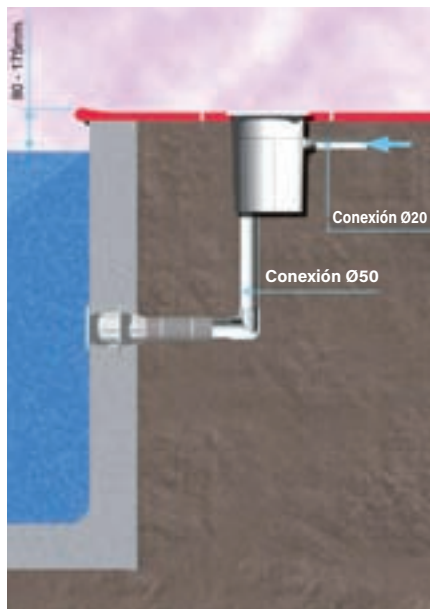

Instalación sumidero

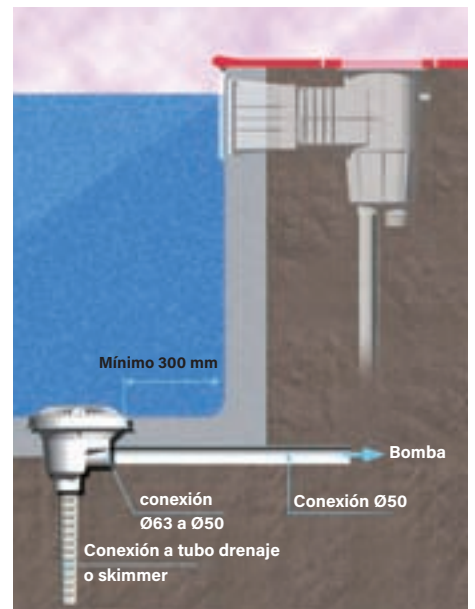

Instalación boquillas

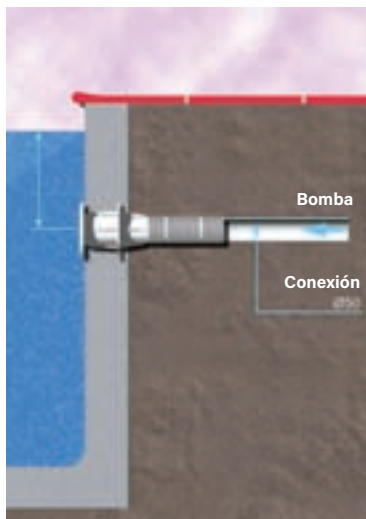

Instalación proyector

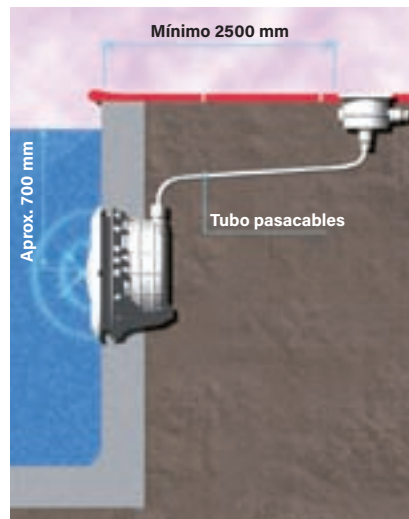

Instalación válvula Net'n'Clean

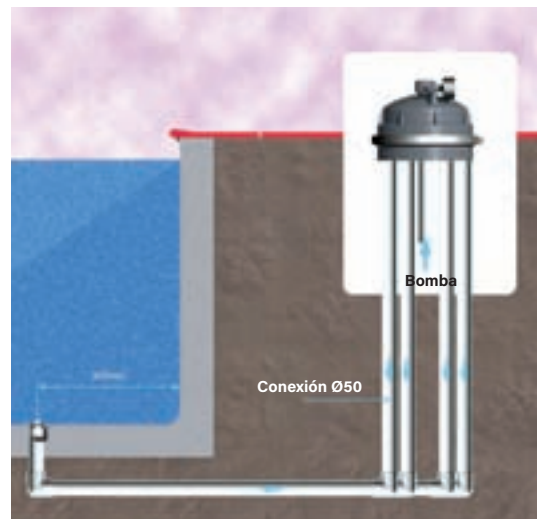

Esquemas de instalaciones

ESQUEMAS DE INSTALACIONES

MONTAJE PISCINA HORMIGÓN:

Hormigón / liner

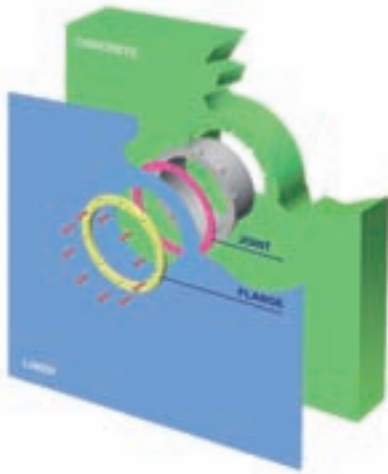

Hormigón

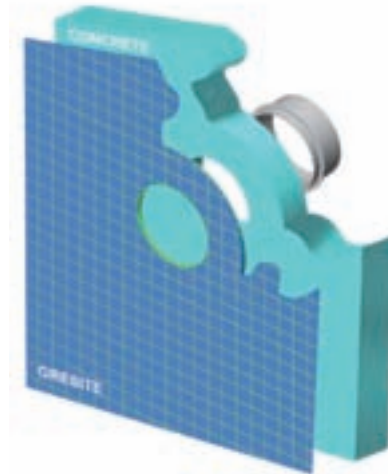

MONTAJE PISCINA POLIÉSTER:

Poliéster



Poliéster roscado



MONTAJE PISCINA PANELES:

1 junta

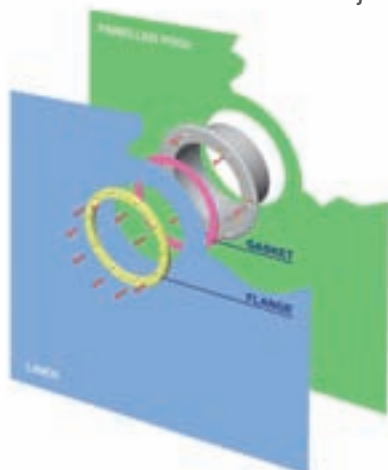

2 juntas

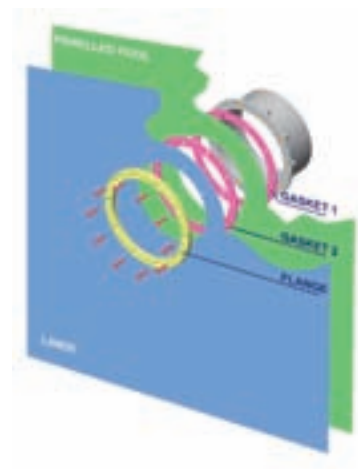



MATERIAL DE ILUMINACIÓN



- 202 ILUMINACIÓN LED PARA PISCINAS
 - 203 Guía de selección de iluminación
 - 207 LumiPlus Flexi y FlexiMini
 - 213 Lámpara PAR56
 - 214 LumiPlus Design
 - 215 LumiPlus Essential
- 221 LUCES LED PARA SPAS
 - 222 LumiPlus MINI V2
 - 223 LumiPlus MICRO
- 224 SISTEMAS DE CONTROL
- 227 CAJAS DE CONEXIONES
- 228 NICHOS



- 230 ILUMINACIÓN LED PARA PISCINAS



- 232 ILUMINACIÓN LED PARA PISCINAS

Complementos

- 234 TRANSFORMADORES Y ACCESORIOS
- 236 SISTEMAS DE MÚSICA SUBACUÁTICA AQUARMONY
- 237 ILUMINACIÓN EXTERIOR



LUMIPLUS CONNECT

UNA EXPERIENCIA
DE COLOR
DESLUMBRANTE



SAQUE TODO EL PARTIDO A SU ILUMINACIÓN

Revolucione la experiencia de control con nuestra solución adaptable. Gestione sin esfuerzo las luces a través de nuestra aplicación Fluidra Pool, diseñada para usuarios tanto de Android como de iPhone. Tenga la libertad de controlar las luces de la piscina como quiera, con la ventaja añadida del control remoto.



CONTROL ABSOLUTO DESDE CUALQUIER LUGAR

Integre fácilmente nuestro sistema en el ecosistema de Fluidra Pool para lograr un control centralizado de la piscina con la aplicación, sin importar dónde esté. Genere una atmósfera fascinante con la personalización de los colores, programe su uso y elija colores o secuencias de forma sencilla.







NOS CENTRAMOS EN LA EFICIENCIA

Experimente la eficiencia energética como nunca antes con nuestra solución innovadora. Es fácil programar las horas de encendido y apagado de las luces y controlar el nivel de luz gracias a la función de atenuación. El LumiPlus Connect está disponible en dos voltajes y se ha diseñado para adaptarse a cualquier espacio y tamaño de piscina, por lo que resulta la solución perfecta para su iluminación.

LumiPlus Connect



-  - Control absoluto desde cualquier lugar.
-  - Programación: establezca sus propios horarios.
-  - Personalícelo con sus propios colores y escenas de colores cambiantes.
-  - Atenuación: control de la intensidad de la luz.
-  - Control de la velocidad de cambio de los colores.
- alexa - Control por voz: compatible con Alexa.

Control desde el smartphone con la aplicación Fluidra Pool (iOS/Android)





Dos controles remotos opcionales:
control remoto blanco/blanco ajustable y control remoto RGB/RGBW.



LumiPlus Flexi



Color de la luz	Flujo luminoso	Zona de iluminación
	2.750 lm	20-25 m ²
	4.300 lm	25-35 m ²
	2.000 lm	20-25 m ²
	2.500 lm	20-25 m ²
	3.500 lm	25-35 m ²

Tipo de instalación



Color del embellecedor



LumiPlus FlexiMini



	Color de la luz	Flujo luminoso	Zona de iluminación
Escaleras		450 lm	3 - 5 m ²
		300 lm	3 - 5 m ²
Pared		900 lm	8 - 12 m ²
		600 lm	8 - 12 m ²

Tipo de instalación

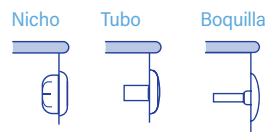

Color del embellecedor



Codificación y tipo de luz



Blanco monocolor
5.700K



WW
Blanco cálido
3.000K



TW
Blanco ajustable
de 2500 a 6000 K



M
Multicolor
RGB



MW
Multicolor
RGB + blanco

* El área iluminada es una estimación y puede depender del color del revestimiento y de la forma de la piscina.

LumiPlus Connect
vídeo comercial





LUMIPLUS PLUG&PLAY

FÁCIL DE INSTALAR,
FÁCIL DE CONTROLAR



Solo compatible
con luces Plug & Play



CONTROL SENCILLO DE LA ILUMINACIÓN DE LA PISCINA

Disfrutar de PLUG & PLAY es tan sencillo como conectarlo y usarlo. No hacen falta obras de instalación en el local técnico. Se ha diseñado el dispositivo para que su uso sea totalmente intuitivo. Bastan 6 botones para controlar las luces y el color de toda la piscina.



ILUMINACIÓN BAJO CONTROL

PLUG & PLAY concentra una tecnología avanzada en un diseño muy compacto que nos permite obtener el mejor desempeño lumínico del mercado en su categoría.



EL CONTROL REMOTO MÁS FIABLE

Una solución Plug & Play que resuelve los problemas de señalización habituales en otras soluciones del mercado, gracias a un amplio alcance de señal (15 metros) y a que no tiene problemas de sincronización.

LumiPlus Plug&Play



- Alcance de la señal de 15 metros.
- Atenuación: control de la intensidad de la luz.
- 12 colores
- 8 secuencias que cambian de color
- 8 velocidades de cambio de color
- También compatible con el armario Command Connect.

LumiPlus Flexi



Color de la luz	Flujo luminoso	Zona de iluminación
	2.000 lm	20-25 m ²

Tipo de instalación



Color del embellecedor



LumiPlus FlexiMini



Color de la luz	Flujo luminoso	Zona de iluminación
Escaleras	300 lm	3-5 m ²
Pared	600 lm	3-5 m ²

Tipo de instalación

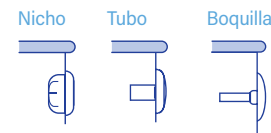

Color del embellecedor



Lámpara LumiPlus PAR56



Color de la luz	Flujo luminoso	Zona de iluminación
	2.000 lm	20 - 25 m ²

LumiPlus Plug&Play vídeo comercial



* El área iluminada es una estimación y puede depender del color del revestimiento y de la forma de la piscina.

LumiPlus On/Off



LumiPlus Flexi

Alimentación a 12Vac



Color de la luz	Flujo luminoso	Zona de iluminación
	2.750 lm	20-25 m ²

Tipo de instalación

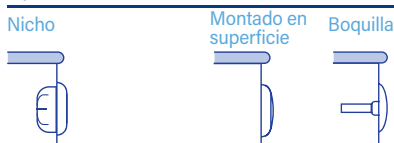

Color del embellecedor



LumiPlus FlexiMini

Alimentación disponible a 12Vac o 24Vdc



Color de la luz	Flujo luminoso	Zona de iluminación
Escaleras	450 lm	3-5 m ²

Tipo de instalación

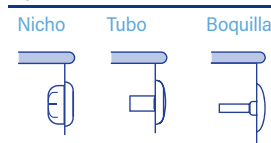

Color del embellecedor



LumiPlus Flexi

Alimentación a 24Vdc



Color de la luz	Flujo luminoso	Zona de iluminación
	4.320 lm	20-25 m ²
	1.485 lm	15-20 m ²

Tipo de instalación

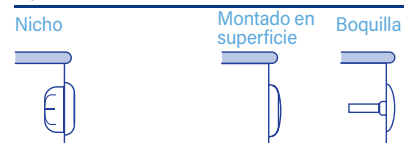

Color del embellecedor



* El área iluminada es una estimación y puede depender del color del revestimiento y de la forma de la piscina.



Codificación y tipo de luz

El tipo de luz en LumiPlus Connect y LumiPlus Plug & Play se especifica con una letra al final del código de 5 dígitos.

Los tipos de luz disponibles son: blanca, blanca cálida, blanca ajustable, RGB y RGBW.

El código raíz de cinco dígitos siempre remite al modelo con luz blanca.

Por ejemplo:

LumiPlus Flexi Connect

Código	y	Color de luz	=	PRODUCTO
76600		 Blanco		 Blanco monocolor 5.700K
76600WW		 Blanco cálido		 Blanco cálido 3.000K
76600TW		 Blanco ajustable		 Blanco ajustable de 2500 a 5700 K
76600M		 RGB		 Multicolor RGB
76600MW		 RGB blanco		 Multicolor RGB + blanco

NOTA: No todos los modelos están disponibles en todos los tipos de luz mencionados.



LUMIPLUS FLEXI & FLEXIMINI

FLEXIBILIDAD INTELIGENTE,
SIMPLICIDAD MÁXIMA



MATERIAL
ILUMINACIÓN

FORMADO POR DOS COMPONENTES

Los proyectores LumiPlus Flexi y FlexiMini son luminarias subacuáticas formadas por dos componentes: una **lámpara** y un **embellecedor**. Los proyectores Flexi se pueden instalar en un nicho, una boquilla o en superficie, mientras que los proyectores FlexiMini se pueden instalar en un nicho, una boquilla o un pasamuros.

Instale su propio proyector siguiendo estos dos pasos:

1

LÁMPARA



PASO 1: Selección de la lámpara y el tipo de luz

+

2

SISTEMA DE FIJACIÓN Y
EMBELLECEDOR

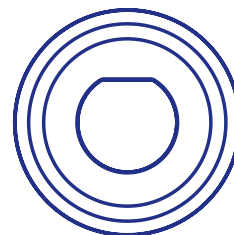

PASO 2: Selección del sistema de fijación y color del embellecedor

1 LÁMPARA



Paso 1: Selección de la lámpara y el tipo de luz

Las LumiPlus Flexi y FlexiMini Connect ofrecen un control total de la iluminación. Las lámparas están disponibles en color blanco, blanco cálido, blanco ajustable, RGB y RGBW. Control sencillo e intuitivo a través de LumiPlus Connect Controller y de la aplicación Fluidra Pool (o también a través de Connect Controller y un mando a distancia Connect). Ver el modulador en la página 224. Tensión a 12Vac.



CONNECT								
	Descripción	Color de la luz	Eficiencia	Código	Consumo	Flujo luminoso	Precio sin IVA	Código Alfanum.
	Lámpara LumiPlus Flexi Connect W 2750 Im	Blanco		76600	27 W (38 VA)	2750 lm	218,00	A04
	Lámpara LumiPlus Flexi Connect WW, 2750 Im	Blanco cálido		76600WW	27 W (38 VA)	2750 lm	218,00	A04
	Lámpara LumiPlus Flexi Connect TW, 2750 Im	Blanco ajustable		76600TW	27 W (38 VA)	2750 lm	272,00	A04
	Lámpara LumiPlus Flexi Connect RGB, 2000 Im	RGB		76600M	34.5 W (45 VA)	2000 lm	283,00	A04
	Lámpara LumiPlus Flexi Connect RGBW, 2500 Im	RGBW		76600MW	28 W (49 VA)	2500 lm	322,00	A04
	Lámpara LumiPlus Flexi Connect W, 4300 Im	Blanco		76601	42 W (60 VA)	4300 lm	262,00	A04
	Lámpara LumiPlus Flexi Connect WW 4300 Im	Blanco cálido		76601WW	42 W (60 VA)	4300 lm	262,00	A04
	Lámpara LumiPlus Flexi Connect TW 4300 Im	Blanco ajustable		76601TW	42 W (60 VA)	4300 lm	322,00	A04
	Lámpara LumiPlus Flexi Connect RGBW 3500 Im	RGBW		76601MW	56 W (72 VA)	3500 lm	372,00	A04
	Lámpara LumiPlus FlexiMini Stairs Connect W	Blanco		76602	3,5 W (4,5 VA)	450 lm	162,30	A04
	Lámpara LumiPlus FlexiMini Stairs Connect WW	Blanco cálido		76602WW	3,5 W (4,5 VA)	450 lm	162,30	A04
	Lámpara LumiPlus FlexiMini Stairs Connect TW	Blanco ajustable		76602TW	3,5 W (4,5 VA)	450 lm	178,00	A04
	Lámpara LumiPlus FlexiMini Stairs Connect RGB	RGB		76602M	4 W (6 VA)	300 lm	183,90	A04
	Lámpara LumiPlus FlexiMini Stairs Connect RGBW	RGBW		76602MW	5 W (7,5 VA)	400 lm	206,80	A04
	Lámpara LumiPlus FlexiMini Wall Connect W	Blanco		76603	7 W (10,5 VA)	900 lm	197,30	A04
	Lámpara LumiPlus FlexiMini Wall Connect WW	Blanco cálido		76603WW	7 W (10,5 VA)	900 lm	197,30	A04
	Lámpara LumiPlus FlexiMini Wall Connect TW	Blanco ajustable		76603TW	7 W (10,5 VA)	900 lm	213,00	A04
	Lámpara LumiPlus FlexiMini Wall Connect RGBW	RGBW		76603MW	10 W (15 VA)	800 lm	241,00	A04

Las lámparas Plug & Play LumiPlus Flexi y FlexiMini son la forma más sencilla y divertida de controlar la iluminación RGB. Basta con una lámpara Plug & Play y un control remoto Plug & Play. Ver el control remoto en la página 225. Tensión a 12Vac.

PLUG & PLAY								
	Descripción	Color de la luz	Eficiencia	Código	Consumo	Flujo luminoso	Precio sin IVA	Código Alfanum.
	Lámpara Plug & Play LumiPlus Flexi	RGB		76579M	34.5 W (45 VA)	2000 lm	223,00	A04
	KIT 1 lámpara Plug & Play LumiPlus Flexi + control remoto	RGB		76580M	34.5 W (45 VA)	2000 lm	305,00	A04
	KIT 2 lámparas Plug & Play LumiPlus Flexi + control remoto	RGB		76581M	34.5 W (45 VA)	2000 lm	510,00	A04
	Lámpara Plug & Play LumiPlus FlexiMini Stairs	RGB		76588M	4 W (6 VA)	300 lm	155,00	A04
	Lámpara Plug & Play LumiPlus FlexiMini Wall	RGB		76589M	8 W (12 VA)	600 lm	160,10	A04
	KIT 3 lámparas Plug & Play LumiPlus FlexiMini Wall + control remoto	RGB		76590M	8 W (12 VA)	600 lm	581,00	A04

Las lámparas de encendido/apagado LumiPlus Flexi y FlexiMini son lámparas de luz blanca, disponibles en blanco y blanco cálido y alimentadas a 12Vac o 24Vdc. Simplemente basta con encenderlas para iluminar la piscina.

On/Off								
	Descripción	Color de la luz	Eficiencia	Código	Consumo	Flujo luminoso	Precio sin IVA	Código Alfanum.
Potencia de 12 V AC								
	Lámpara LumiPlus Flexi W 2750 Im	Blanco		76573	28 W (40 VA)	2750 lm	154,70	A04
	Lámpara LumiPlus Flexi WW 2750 Im	Blanco cálido		76573WW	28 W (40 VA)	2750 lm	154,70	A04
	Lámpara LumiPlus FlexiMini Stairs W	Blanco		74400	3,5 W (6 VA)	450 lm	132,80	A04
	Lámpara LumiPlus FlexiMini Stairs WW	Blanco cálido		74400WW	3,5 W (6 VA)	450 lm	139,40	A04
	Lámpara LumiPlus FlexiMini Wall W	Blanco		74406	7,2 W (10,5 VA)	900 lm	157,00	A04
	Lámpara LumiPlus FlexiMini Wall WW	Blanco cálido		74406WW	7,2 W (10,5 VA)	900 lm	164,70	A04
Potencia de 24 V DC (fuente de alimentación incluida)								
	LumiPlus Flexi máxima eficiencia	Blanco		71236	8,7 W (8,7 VA)	1485 lm	176,80	A04
	Lámpara LumiPlus Flexi W, V1 DC	Blanco		71201	14 W (14 VA)	1485 lm	171,30	A04
	Lámpara LumiPlus Flexi WW, V1 DC	Blanco cálido		71201WW	14 W (14 VA)	1485 lm	179,30	A04
	Lámpara LumiPlus Flexi W, V2 DC	Blanco		71202	32 W (32 VA)	4300 lm	295,20	A04
	Lámpara LumiPlus Flexi WW, V2 DC	Blanco cálido		71202WW	32 W (32 VA)	4300 lm	310,50	A04
	Lámpara LumiPlus FlexiMini Stairs W, DC	Blanco		74401	3 W (3 VA)	450 lm	148,10	A04
	Lámpara LumiPlus FlexiMini Stairs WW, DC	Blanco cálido		74401WW	3 W (3 VA)	450 lm	155,50	A04
	Lámpara LumiPlus FlexiMini Wall W	Blanco		74407	6,8 W (6,8 VA)	900 lm	184,80	A04
	Lámpara LumiPlus FlexiMini Wall WW	Blanco cálido		74407WW	6,8 W (6,8 VA)	900 lm	193,90	A04

Temperaturas del color: Blanco = 5700 K / Blanco cálido = 3000 K / Blanco ajustable = 2500-5700K.

2 Sistema de fijación y embellecedor

Paso 2: Selección del sistema de fijación y color del embellecedor

(todos los embellecedores incluyen los accesorios para la instalación)

Embellecedores Flexi Solo compatibles con lámparas Flexi

FlexiNiche



Descripción	Código	Precio sin IVA	Cód. Alf.
Blanco	71209	46,80	A04
Beige	71209CL090	56,30	A04
Gris claro	71209CL129	56,30	A04
Gris antracita	71209CL144	56,30	A04
Embellecedor en acero inoxidable AISI 316-L con cuerpo en ABS	71209CLSS	101,30	A04
Todo de inox AISI 316-L**	73440	307,00	A04

Compatible con cualquier nicho con diámetro entre 180 y 230 mm. Dimensiones del embellecedor: Ø 294 mm. ** Dimensiones totales de acero inoxidable: Ø 310 mm.

¿Cómo se instala?



FlexiSlim



Descripción	Código	Precio sin IVA	Cód. Alf.
Blanco	71210	67,50	A04
Beige	71210CL090	77,90	A04
Gris claro	71210CL129	77,90	A04
Gris antracita	71210CL144	77,90	A04

Se puede instalar sobre la superficie en piscinas nuevas o sujeto sobre accesorios de superficie de AstraPool ya existentes. Dimensiones del embellecedor: Ø 290 mm.

¿Cómo se instala?



FlexiRapid



Descripción	Código	Precio sin IVA	Cód. Alf.
Blanco	71211	54,20	A04
Beige	71211CL090	66,80	A04
Gris claro	71211CL129	66,80	A04
Gris antracita	71211CL144	66,80	A04

Compatible con cualquier boquilla con rosca interior de 1" ½. Dimensiones del embellecedor: Ø 267 mm.

¿Cómo se instala?



Embellecedor FlexiMini Solo compatibles con lámparas FlexiMini

NICHO FLEXIMINI



Descripción	Código	Precio sin IVA	Código Alf.
Blanco	74392	20,84	A04
Beige	74392CL090	21,89	A04
Gris claro	74392CL129	21,89	A04
Gris antracita	74392CL144	21,89	A04
Acero inoxidable A316-L con cuerpo en ABS	74392CLSS	54,17	A04

Debe instalarse en un nicho. Dimensiones del embellecedor: Ø 161 mm.

¿Cómo se instala?



BOQUILLA FLEXIMINI L



Descripción	Código	Precio sin IVA	Código Alf.
Blanco	74393	21,09	A04
Beige	74393CL090	22,14	A04
Gris claro	74393CL129	22,14	A04
Gris antracita	74393CL144	22,14	A04
Acero inoxidable A316-L con cuerpo en ABS	74393CLSS	62,34	A04

Se instala en boquillas con un diámetro exterior de Ø 116 mm o menor. Dimensiones del embellecedor: Ø 132 mm.

¿Cómo se instala?



BOQUILLA FLEXIMINI S



Descripción	Código	Precio sin IVA	Código Alf.
Blanco	74394	21,35	A04
Beige	74394CL090	22,41	A04
Gris claro	74394CL129	22,41	A04
Gris antracita	74394CL144	22,41	A04
Acero inoxidable A316-L con cuerpo en ABS	74394CLSS	54,03	A04

Se instala en boquillas con un diámetro de Ø 90 mm o menor. Dimensiones del embellecedor: Ø 96 mm.

¿Cómo se instala?



TUBO FLEXIMINI



Descripción	Código	Precio sin IVA	Código Alf.
Blanco	74395	34,44	A04
Beige	74395CL090	36,15	A04
Gris claro	74395CL129	36,15	A04
Gris antracita	74395CL144	36,15	A04
Acero inoxidable A316-L con cuerpo en ABS	74395CLSS	58,57	A04

Se instala en tubos o pasamuros de piscinas de hormigón. Dimensiones del embellecedor: Ø 96 mm.

¿Cómo se instala?



Kits

Los conjuntos Flexi consisten en una lámpara Flexi más el sistema de fijación y el embellecedor en color blanco.

Los proyectores **Plug & Play** LumiPlus Flexi son la forma más sencilla y divertida de controlar la iluminación RGB. Basta con un proyector Plug & Play y un control remoto Plug & Play.



PLUG & PLAY								
	Descripción	Color de luz	Eficiencia	Código	Consumo	Flujo luminoso	Precio sin IVA	Código Alfanum.
	LumiPlus FlexiNiche: lámpara Flexi Plug & Play RGB + sistema de fijación y embellecedor blanco FlexiNiche	RGB		76582M	34,5 W (45 VA)	2000 lm	208,10	A04
	LumiPlus FlexiSlim: lámpara Flexi Plug & Play RGB + sistema de fijación y embellecedor blanco FlexiSlim	RGB		76584M	34,5 W (45 VA)	2000 lm	193,80	A04
	LumiPlus FlexiRapid: lámpara Flexi Plug & Play RGB + sistema de fijación y embellecedor blanco FlexiRapid	RGB		76586M	34,5 W (45 VA)	2000 lm	209,00	A04
	LumiPlus FlexiNiche: lámpara Flexi Plug & Play RGB + control remoto + sistema de fijación y embellecedor blanco FlexiNiche	RGB		76583M	34,5 W (45 VA)	2000 lm	341,00	A04
	LumiPlus FlexiSlim: lámpara Flexi Plug & Play RGB + control remoto + sistema de fijación y embellecedor blanco FlexiSlim	RGB		76585M	34,5 W (45 VA)	2000 lm	327,00	A04
	LumiPlus FlexiRapid: lámpara Flexi Plug & Play RGB + control remoto + sistema de fijación y embellecedor blanco FlexiRapid	RGB		76587M	34,5 W (45 VA)	2000 lm	342,00	A04

Los proyectores LumiPlus Flexi **ON/OFF** son proyectores de luz blanca, disponibles en blanco y blanco cálido y alimentados a 12 V AC o 24 V DC. Tan simple como encenderlos para iluminar la piscina.

ON/OFF								
	Descripción	Color de luz	Eficiencia	Código	Consumo	Flujo luminoso	Precio sin IVA	Código Alfanum.
Alimentación 12 V AC								
	LumiPlus FlexiNiche: lámpara Flexi ON/OFF W 2750 lm + sistema de fijación y embellecedor blanco FlexiNiche	Blanco		76576	28 W (40 VA)	2750 lm	191,50	A04
	LumiPlus FlexiSlim: lámpara Flexi ON/OFF W 2750 lm + sistema de fijación y embellecedor blanco FlexiSlim	Blanco		76577	28 W (40 VA)	2750 lm	173,00	A04
	LumiPlus FlexiRapid: lámpara Flexi ON/OFF W 2750 lm + sistema de fijación y embellecedor blanco FlexiRapid	Blanco		76578	28 W (40 VA)	2750 lm	192,70	A04
Alimentación 24 V DC (incluye la fuente de alimentación)								
	LumiPlus FlexiNiche: lámpara Flexi ON/OFF DC W 1485 lm + sistema de fijación y embellecedor blanco FlexiNiche	Blanco		71213	14 W (14 VA)	1485 lm	209,80	A04
	LumiPlus FlexiSlim: lámpara Flexi ON/OFF DC W 1485 lm + sistema de fijación y embellecedor blanco FlexiSlim	Blanco		71215	14 W (14 VA)	1485 lm	243,00	A04
	LumiPlus FlexiRapid: lámpara Flexi ON/OFF DC W 1485 lm + sistema de fijación y embellecedor blanco FlexiRapid	Blanco		71217	14 W (14 VA)	1485 lm	215,00	A04

Guía de nichos

Para LumiPlus Flexi y LumiPlus FlexiMini

TIPO DE INSTALACIÓN	TIPO DE PROYECTOR	TIPO DE PISCINA						
		Hormigón	Hormigón + liner		Poliéster		Paneles	
			Con insertos	Sin insertos	Con insertos	Sin insertos	con insertos	Sin insertos
	FlexiNiche	 00349	 00364	 17805/28887	 00364	 72261/28887	 23671	 23670
	FlexiNiche	 59813	 59814	 59815	 59814	 59815	 59814 + junta elástica doble (59814-0100)	 59815 + junta elástica doble (59814-0100)
	FlexiNiche inox total	 54102	 54103	-	 54103	-	-	-
	FlexiSlim	-	-	-	-	-	-	-
	FlexiRapid	 35418	 59983	 06544	-	 74179	 00332	 27084
	Nicho FlexiMini	 06967	 00369	-	 00369	-	 49828	-
	Boquilla FlexiMini L	 00300/ 00301	 59983	-	-	 00336	 00332	-
	Boquilla FlexiMini S	 35418	-	 06544	-	 74179	-	 27084
	Tubo FlexiMini	 15661	-	-	-	-	-	-

Eficiencia energética

Nuevo reglamento europeo de etiquetado energético para lámparas y proyectores

NUEVA ETIQUETA DE EFICIENCIA ENERGÉTICA PARA ILUMINACIÓN

La Unión Europea ha aprobado el reglamento europeo 2019/2015/UE relativo al nuevo etiquetado energético de lámparas y proyectores que entra en vigor el 1 de septiembre de 2021 y que deroga el reglamento europeo 874/2012/UE.

La nueva etiqueta Eficiencia Energética permite:

- Ofrecer más información al instalador y al cliente. Gracias al nuevo código QR, acceder a la base europea EPREL, donde se pueden consultar las características del producto.
- El establecimiento de una nueva clasificación energética impulsa la evolución de la tecnología de iluminación.
- Mayor control de los productos fabricados en la UE gracias al código QR.



Etiqueta nueva

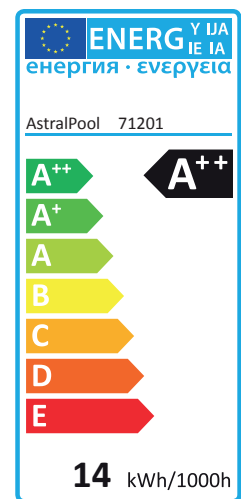

Etiqueta antigua

La nueva clasificación debe estar indicada en los envases unitarios con la etiqueta y en los catálogos y fichas técnicas del producto con el siguiente símbolo.





ILUMINACIÓN LED PARA PISCINAS

Lámparas PAR56

Lámparas LumiPlus Plug & Play









Fácil de instalar, fácil de controlar: un mando RGB muy intuitivo que no necesita mayor instalación en el cuadro eléctrico o en la sala de máquinas, por lo que hace de las lámparas PAR56 LumiPlus Plug & Play la solución perfecta para reformas.







Alimentación a 12 V AC.

Compatible con proyectores PAR56.

Cable no incluido.

CARACTERÍSTICAS TÉCNICAS

RGB							
Descripción	Color de la luz	Código 	Consumo	Flujo luminoso	Precio sin IVA	Código Alfanum.	
 Lámpara PAR56 Plug & Play LumiPlus	RGB 	76591M	34,5W (45VA)	2000 lm	167,00	A04	
Funciona con mando a distancia Plug & Play 74339 (no incluido).							
 KIT 1 × Lámpara PAR56 Plug & Play LumiPlus + mando a distancia	RGB 	76592M	34,5W (45VA)	2000 lm	273,00	A04	
El kit incluye una lámpara PAR56 Plug & Play LumiPlus y un mando a distancia Plug & Play LumiPlus.							
 KIT 2 × Lámpara PAR56 Plug & Play LumiPlus + mando a distancia	RGB 	76593M	34,5W (45VA)	2000 lm	425,00	A04	
El kit incluye dos lámparas PAR56 Plug & Play LumiPlus y un mando a distancia Plug & Play LumiPlus.							

-  - Alcance de la señal de 15 metros.
-  - Atenuación: control de la intensidad de la luz.
-  - 12 colores
-  - 8 secuencias que cambian de color
-  - 8 velocidades de cambio de color
-  - También compatible con el armario Command Connect.

Proyector Design

DESCRIPCIÓN

El proyector LumiPlus Design es un proyector subacuático de gran potencia que se puede instalar en nichos con un diámetro de 180 mm.

El embellecedor está disponible en efecto acero inoxidable y blanco puro.

El proyector está disponible en 3 tipos diferentes de luz: blanca de 5700 K, blanca cálida de 3000 K y multicolor RGB.

Las versiones RGB son compatibles con LumiPlus Connect Controller (código 76290) y el interruptor LumiPlus RGB ECO (código 32458).



CARACTERÍSTICAS TÉCNICAS

Blanco - Blanco cálido - RGB

Color de la luz		Blanco	Precio sin IVA	Efecto Inox	Precio sin IVA	Consumo	Flujo luminoso	Código Alfanum.
	Blanco	59807	258,00	59805	280,00	32W (35VA)	4320 lm	A04
	Blanco cálido	59807WW	261,00	59805WW	282,00	32W (35VA)	4320 lm	A04
	RGB	59803	287,00	59801	313,00	32W (42VA)	2544 lm	A04

Tensión nominal: 12 V AC. Protección IP68. Incluye cable H07RN-F 2x1,5 mm² de 2,5 m.

Guía de nichos

Para LumiPlus Design

TIPO DE INSTALACIÓN	TIPO DE PROYECTOR	TIPO PISCINA						
		Hormigón	Hormigón + liner		Poliéster		Paneles	
			Con insertos	Sin insertos	Con insertos	Sin insertos	con insertos	Sin insertos
 Ø180mm	LumiPlus Design						59814 + junta elástica doble (59814- 0100)	59815 + junta elástica doble (59814- 0100)

LUMIPLUS ESSENTIAL

UN CLÁSICO ACTUALIZADO



EL CAMBIO A LED SIN COMPLICACIONES

No es necesario manipular el panel eléctrico, ya que es compatible con los mismos transformadores que los halógenos y el control RGB se hace con un control remoto.



UN CLÁSICO FIABLE ACTUALIZADO

La elección inteligente por su precio competitivo y porque parte de los mismos principios que los productos halógenos (en lo que se refiere a aspecto e instalación), pero ahora con tecnología LED. Encaja perfectamente en las estructuras existentes, por lo que es ideal para reformas. Potencia de 12 V AC.



ILUMINACIÓN EFICIENTE DE LA PISCINA

Disfrute de una iluminación mejor a un precio más bajo y con la tranquilidad de haber comprado una luz AstralPool:

- **Fabricadas en la UE:** fábrica de última generación.
- **Conocimientos técnicos:** • más de 14 años de experiencia diseñando, desarrollando y fabricando productos subacuáticos, ahora actualizados con tecnología LED.
- **Control de calidad:** cada unidad es probada antes de validarla para garantizar la estanqueidad IP68 y su desempeño lumínico.

LA GAMA

LÁMPARA
PAR56



PROYECTOR
PAR56



PROYECTOR
RAPID



PROYECTOR
PLANO



PROYECTOR
MINI





LumiPlus Essential

Lámparas PAR56

Reforma para proyectores PAR56. Cable no incluido.

CARACTERÍSTICAS TÉCNICAS

Blanco - Blanco cálido - RGB

Descripción	Color de la luz	Código	Consumo	Flujo luminoso	Precio sin IVA	Código Alfam.
LumiPlus Essential PAR56 lámpara LED blanca	Blanco	73761	14,5 W (20 VA)	1485 lm	68,40	A04
Lámpara LED PAR56 LumiPlus Essential, luz blanca cálida	Blanco cálido	73761WW	14,5 W (20 VA)	1485 lm	68,40	A04
LumiPlus Essential PAR56 lámpara LED RGB	RGB	75767	22 W (29 VA)	1.100 lm	90,50	A04

Se puede controlar con un pulsador 32458, un LumiPlus Range Extender 64633 + mando a distancia RC1100 75773 o LumiPlus Connect Controller 76290. No es compatible con el mando a distancia RC1100 sin un LumiPlus Range Extender.

Mando a distancia RGB RC1100

Descripción	Color de la luz	Código	Consumo	Flujo luminoso	Precio sin IVA	Código Alfam.
LumiPlus Essential PAR56 lámpara LED RGB + RC 1100	RGB	75771	22 W (29 VA)	1.100 lm	208,00	A04
Compatible con el mando a distancia RC1100 (mando a distancia incluido)						
LumiPlus Essential PAR56 lámpara LED RGB	RGB	75772	22 W (29 VA)	1.100 lm	132,90	A04
Compatible con el mando a distancia RC1100 (mando a distancia no incluido)						



¿Cómo cambiar un proyector PAR56?



LumiPlus Essential

Proyectores PAR56

Nicho no incluido. Compatible con nichos de Ø230 mm (ver página 220).

CARACTERÍSTICAS TÉCNICAS

Blanco - Blanco cálido - RGB

Descripción	Color de la luz	Código	Consumo	Flujo luminoso	Precio sin IVA	Código Alf.
LumiPlus Essential PAR56 blanco LED Proyector	Blanco	70870	14,5 W (20 VA)	1485 lm	120,00	A04
LumiPlus Essential PAR56 blanco LED Proyector	Blanco cálido	70870WW	14,5 W (20 VA)	1485lm	120,00	A04
LumiPlus Essential PAR56 RGB LED proyector	RGB	75435	22 W (29 VA)	1.100 lm	139,10	A04

Se puede controlar con un pulsador 32458, un LumiPlus Range Extender 64633 + mando a distancia RC1100 75773 o LumiPlus Connect Controller 76290. No es compatible con el mando a distancia RC1100 sin un LumiPlus Range Extender

Mando a distancia RGB RC1100

Descripción	Color de la luz	Código	Consumo	Flujo luminoso	Precio sin IVA	Código Alf.
LumiPlus Essential PAR56 RGB LED proyector + RC 1100	RGB	75777	22 W (29 VA)	1.100 lm	260,00	A04
Compatible con el mando a distancia RC1100 (mando a distancia incluido)						
LumiPlus Essential PAR56 RGB LED proyector	RGB	75778	22 W (29 VA)	1.100 lm	205,50	A04
Compatible con el mando a distancia RC1100 (mando a distancia no incluido)						



LumiPlus Essential

Kit de proyector PAR56 para piscinas de hormigón

Incluye nicho de Ø230 mm para su instalación en piscinas de hormigón

CARACTERÍSTICAS TÉCNICAS
Blanco - Blanco cálido - RGB

Descripción	Color de la luz	Código	Consumo	Flujo luminoso	Precio sin IVA	Código Alfanum.
 LumiPlus Essential Kit LED blanco PAR56 para piscina de hormigón	Blanco	 66828	14,5 W (20 VA)	1485 lm	128,90	A04
	Blanco cálido	 66828WW	14,5 W (20 VA)	1485lm	128,90	A04
	RGB	 75437	22 W (29 VA)	1.100 lm	148,30	A04

Se puede controlar con un pulsador 32458, un LumiPlus Range Extender 64633 + mando a distancia RC1100 75773 o LumiPlus Connect Controller 76290. No es compatible con el mando a distancia RC1100 sin un LumiPlus Range Extender

Mando a distancia RGB RC1100

Descripción	Color de la luz	Código	Consumo	Flujo luminoso	Precio sin IVA	Código Alfanum.
 LumiPlus Essential PAR56 lámpara LED RGB Kit para piscinas de hormigón + RC 1100	RGB	 75781	22 W (29 VA)	1.100 lm	280,00	A04
	Compatible con el mando a distancia RC1100 (mando a distancia incluido)					
LUMIPLUS Essential PAR56 lámpara LED RGB Kit para piscinas de hormigón	RGB	 75782	22 W (29 VA)	1.100 lm	225,00	A04
Compatible con el mando a distancia RC1100 (mando a distancia no incluido)						



LumiPlus Essential

Kit de proyector PAR56 para piscinas de poliéster

Incluye nicho de Ø230 mm para su instalación en piscinas de fibra de vidrio

CARACTERÍSTICAS TÉCNICAS
Blanco - Blanco cálido - RGB

Descripción	Color de la luz	Código	Consumo	Flujo luminoso	Precio sin IVA	Código Alf.
 Kit LED blanco PAR56 LumiPlus Essential para fibra de vidrio	Blanco	 70528	14,5 W (20 VA)	1485 lm	157,00	A04
	Blanco cálido	 70528WW	14,5 W (20 VA)	1485lm	157,00	A04
	RGB	 75440	22 W (29 VA)	1.100 lm	175,90	A04

Se puede controlar con un pulsador 32458, un LumiPlus Range Extender 64633 + mando a distancia RC1100 75773 o LumiPlus Connect Controller 76290. No es compatible con el mando a distancia RC1100 sin un LumiPlus Range Extender

Mando a distancia RGB RC1100

Descripción	Color de la luz	Código	Consumo	Flujo luminoso	Precio sin IVA	Código Alf.
 Kit LED RGB PAR56 LumiPlus Essential para fibra de vidrio + RC 1100	RGB	 75784	22 W (29 VA)	1.100 lm	304,00	A04
	Compatible con el mando a distancia RC1100 (mando a distancia incluido)					
Kit LED RGB PAR56 LumiPlus Essential para fibra de vidrio	RGB	 75785	22 W (29 VA)	1.100 lm	250,00	A04
Compatible con el mando a distancia RC1100 (mando a distancia no incluido)						



ILUMINACIÓN LED PARA PISCINAS

LumiPlus Essential

Proyector plano

¿Cómo cambiar un proyector Flat?

CARACTERÍSTICAS TÉCNICAS

Blanco - Blanco cálido - RGB

Descripción	Color de la luz	Código	Consumo	Flujo luminoso	Precio sin IVA	Código Alf.
 LumiPlus Essential lámpara LED Blanca Proyector plano	Blanco 	75821	14,5 W (20 VA)	1485 lm	123,70	A04
LumiPlus Essential lámpara LED Blanca Proyector plano	Blanco cálido 	75821WW	14,5 W (20 VA)	1485lm	123,70	A04
LumiPlus Essential lámpara LED RGB Proyector plano	RGB 	75824	22 W (29 VA)	1.100 lm	142,90	A04

Se puede controlar con un pulsador 32458, un LumiPlus Range Extender 64633 + mando a distancia RC1100 75773 o LumiPlus Connect Controller 76290. No es compatible con el mando a distancia RC1100 sin un LumiPlus Range Extender.

Mando a distancia RGB RC1100

Descripción	Color de la luz	Código	Consumo	Flujo luminoso	Precio sin IVA	Código Alf.
 LumiPlus Essential lámpara LED RGB Proyector plano + RC 1100	RGB 	75825	22 W (29 VA)	1.100 lm	254,00	A04
Compatible con el mando a distancia RC1100 (mando a distancia incluido)						
 LumiPlus Essential lámpara LED RGB Proyector plano	RGB 	75826	22 W (29 VA)	1.100 lm	182,80	A04
Compatible con el mando a distancia RC1100 (mando a distancia no incluido)						







LumiPlus Essential

Proyector Mini para su instalación en nichos



CARACTERÍSTICAS TÉCNICAS

Descripción	Color de la luz	Código	Consumo	Flujo luminoso	Precio sin IVA	Código Alf.
 Nicho blanco LumiPlus Essential Mini montado	Blanco 	76680	4 W (6 VA)	315lm	125,50	A04
Nicho blanco cálido LumiPlus Essential Mini montado	Blanco cálido 	76680WW	4 W (6 VA)	315lm	125,50	A04
 Nicho RGB LumiPlus Essential Mini montado	RGB 	76682	4 W (7 VA)	186lm	144,10	A04

Se puede controlar con un pulsador 32458, un LumiPlus Range Extender 64633 + mando a distancia RC1100 75773 o LumiPlus Connect Controller 76290. No es compatible con el mando a distancia RC1100 sin un LumiPlus Range Extender.





LumiPlus Essential

Proyector Mini para pasamuros



CARACTERÍSTICAS TÉCNICAS

Descripción	Color de la luz	Código	Consumo	Flujo luminoso	Precio sin IVA	Código Alf.
 LumiPlus Essential Mini blanco, unión rápida	Blanco 	76681	4 W (6 VA)	315lm	121,30	A04
LumiPlus Essential Mini blanco cálido, unión rápida	Blanco cálido 	76681WW	4 W (6 VA)	315lm	121,30	A04
 LumiPlus Essential Mini RGB, unión rápida	RGB 	76683	4 W (7 VA)	186lm	140,60	A04

Se puede controlar con un pulsador 32458, un LumiPlus Range Extender 64633 + mando a distancia RC1100 75773 o LumiPlus Connect Controller 76290. No es compatible con el mando a distancia RC1100 sin un LumiPlus Range Extender.



LumiPlus Essential

Instalación Rapid en piscinas de hormigón



CARACTERÍSTICAS TÉCNICAS

Blanco - Blanco cálido - RGB

Descripción	Color de la luz	Código	Consumo	Flujo luminoso	Precio sin IVA	Código Alf.
 Proyector LED blanco LumiPlus Essential Rapid hormigón	Blanco 	62327	14,5 W (20 VA)	1485 lm	130,60	A04
Proyector LED blanco LumiPlus Essential Rapid hormigón	Blanco cálido 	62327WW	14,5 W (20 VA)	1485lm	130,60	A04
Proyector LED RGB LumiPlus Essential Rapid hormigón	RGB 	62328	22 W (29 VA)	1.100 lm	160,60	A04

Se puede controlar con un pulsador 32458, un LumiPlus Range Extender 64633 + mando a distancia RC1100 75773 o LumiPlus Connect Controller 76290. No es compatible con el mando a distancia RC1100 sin un LumiPlus Range Extender.

Mando a distancia RGB RC1100

Descripción	Color de la luz	Código	Consumo	Flujo luminoso	Precio sin IVA	Código Alf.
 Proyector LED RGB LumiPlus Essential Rapid hormigón + RC 1100	RGB 	62393	22 W (29 VA)	1.100 lm	248,00	A04
Compatible con el mando a distancia RC1100 (mando a distancia incluido)						
Proyector LED RGB LumiPlus Essential Rapid hormigón	RGB 	64561	22 W (29 VA)	1.100 lm	200,10	A04
Compatible con el mando a distancia RC1100 (mando a distancia no incluido)						



LumiPlus Essential

Instalación Rapid en piscinas de poliéster o liner



CARACTERÍSTICAS TÉCNICAS

Blanco - Blanco cálido - RGB

Descripción	Color de la luz	Código	Consumo	Flujo luminoso	Precio sin IVA	Código Alf.
 LED blanca LumiPlus Essential Proyector Rapid Liner	Blanco 	64339	14,5 W (20 VA)	1485 lm	140,30	A04
LED blanca LumiPlus Essential Proyector Rapid Liner	Blanco cálido 	64339WW	14,5 W (20 VA)	1485lm	140,30	A04
LED RGB LumiPlus Essential Proyector Rapid Liner	RGB 	64340	22 W (29 VA)	1.100 lm	165,10	A04

Se puede controlar con un pulsador 32458, un LumiPlus Range Extender 64633 + mando a distancia RC1100 75773 o LumiPlus Connect Controller 76290. No es compatible con el mando a distancia RC1100 sin un LumiPlus Range Extender.

Mando a distancia RGB RC1100

Descripción	Color de la luz	Código	Consumo	Flujo luminoso	Precio sin IVA	Código Alf.
 Proyector Rapid Liner LED RGB LumiPlus Essential + RC 1100	RGB 	65307	22 W (29 VA)	1.100 lm	254,00	A04
Compatible con el mando a distancia RC1100 (mando a distancia incluido)						
LED RGB LumiPlus Essential Proyector Rapid Liner	RGB 	64341	22 W (29 VA)	1.100 lm	205,80	A04
Compatible con el mando a distancia RC1100 (mando a distancia no incluido)						



LumiPlus Essential

Proyector Rapid + boquilla para piscina de poliéster/liner + pasamuros para tubo de Ø50 mm



CARACTERÍSTICAS TÉCNICAS

Blanco - Blanco cálido - RGB

Descripción	Color de la luz	Código	Consumo	Flujo luminoso	Precio sin IVA	Código Alf.
 LED blanca LumiPlus Essential Rapid Liner + proyector BQ	Blanco	 65314	14,5 W (20 VA)	1485 lm	148,30	A04
 LED blanca LumiPlus Essential Rapid Liner + proyector BQ	Blanco cálido	 65314WW	14,5 W (20 VA)	1485lm	148,30	A04



















Mando a distancia RGB RC1100

Descripción	Color de la luz	Código	Consumo	Flujo luminoso	Precio sin IVA	Código Alf.
 LED RGB LumiPlus Essential Rapid Liner + proyector BQ + RC 1100	RGB	 65315	22 W (29 VA)	1.100 lm	304,00	A04

Compatible con el mando a distancia RC1100 (mando a distancia incluido)

Guía de nichos

Essential

TIPO DE INSTALACIÓN	TIPO DE PROYECTOR	TIPO DE PISCINA							
		Hormigón	Hormigón + liner		Poliéster		Paneles		
			Con insertos	Sin insertos	Con insertos	Sin insertos	con insertos	Sin insertos	
	Proyector PAR56 estándar	 00349	 00364	 17805/28887	 00364	 72261/28887	 23671	 23670	
	Proyector Flat	Se incluyen accesorios para la instalación con el proyector						-	-
	Nicho Mini montado	 06967	 00369	-	 00369	-	 49828	-	
	Rapid	 35418	 59983	 06544	-	 74179	 00332	 27084	
	Pasamuros Mini	 15661	-	-	-	-	-	-	

LUCES LED PARA SPAS

Guía de selección de iluminación

Proyectores LumiPlus PARA SPAS

MATERIAL
ILUMINACIÓN

		SPAS				
		Luz blanca		Luz RGB		
<p>Las versiones RGB son compatibles con LumiPlus Connect Controller.</p>						
		Micro	Mini V2	Micro	Mini V2	
Tipo de instalación						
Temperatura de color de la luz						
Color del embellecedor	 Blanco  Inox		 Blanco  Inox		 Blanco  Inox	
Zona de iluminación	 5m ² x proyector			 3m ² x proyector		

LumiPlus MINI V2



DESCRIPCIÓN

El proyector LumiPlus Mini V2 es un proyector subacuático de pequeñas dimensiones para spas.

El embellecedor está disponible en acero inoxidable o ABS blanco. Los embellecedores también están disponibles en ABS gris antracita, gris y beige.

El proyector está disponible en 3 tipos diferentes de luz: blanca de 5700 K, blanca cálida de 3000 K y multicolor RGB.

Las versiones RGB son compatibles con LumiPlus Connect Controller (código 76290) y el pulsador LumiPlus RGB ECO (código 32458).

Proyector MINI V2 para SPA

Color de la luz	Tipo de embellecedor				Consumo	Flujo luminoso	Código Alfanum.	
	Código	Precio sin IVA	Inox.	Precio sin IVA				
 Blanco		52132	226,00	52133	240,00	4W (6VA)	315 lm	A04
		52132WW	226,00	52133WW	240,00	4W (6VA)	315 lm	A04
 RGB		52126	286,00	52127	302,00	4W (7VA)	186 lm	A04

Tensión nominal: 12 V AC. Protección IP68. Incluye cable H07RN-F 2x1,5 mm² de 2,5 m. Fijado entre un perno roscado y una tuerca de 2".

Embellecedores de colores para proyectores MINI V2

	Beige	Precio sin IVA	Gris claro	Precio sin IVA	Antracita	Precio sin IVA	Código Alfanum.
 Frontal de color para proyector MINI V2 para spa	08554-0500CL090	9,59	08554-0500CL129	9,59	08554-0500CL144	9,59	A04

LUCES LED PARA SPAS

LumiPlus MICRO



DESCRIPCIÓN



El proyector LumiPlus Micro es un proyector subacuático de pequeñas dimensiones para spas.

El embellecedor está disponible en acero inoxidable o ABS blanco.

El proyector está disponible en 3 tipos diferentes de luz: blanca de 5700 K, blanca cálida de 3000 K y multicolor RGB.

Las versiones RGB son compatibles con LumiPlus Connect Controller (código 76290) y el interruptor LumiPlus RGB ECO (código 32458).

Proyector MICRO para spas

Color de la luz		Tipo de embellecedor				Consumo	Flujo luminoso	Código Alfanum.
		Código	Precio sin IVA	Inox.	Precio sin IVA			
	Blanco 	40765	288,00	40766	342,00	4W (6VA)	315 lm	A04
	Blanco cálido 	40765WW	288,00	40766WW	342,00	4W (6VA)	315 lm	A04
	RGB 	64554	288,00	64555	342,00	4W (7VA)	186 lm	A04

Tensión nominal: 12 V AC. Protección IP68. Incluye cable H07RN-F 2x1,5 mm² de 2,5 m. Fijado entre un perno roscado y una tuerca de 1½".

Sistemas de control



SAQUE TODO EL PARTIDO
A SU ILUMINACIÓN



CONTROL ABSOLUTO DESDE
CUALQUIER LUGAR









NOS CENTRAMOS
EN LA EFICIENCIA

LUMIPLUS CONNECT



LumiPlus Connect

Sistema	Código	Precio sin IVA	Código Alfanum.	Descripción	Proyectors
 LUMIPLUS CONNECT CONTROLLER	 76290	296,00	A04	LumiPlus Connect Controller permite un control total de la iluminación a través de la aplicación Fluidra Pool, al tiempo que interconecta las luces con el resto de los dispositivos Fluidra conectados, logrando así un control total de la piscina. Cuenta con: - Control y programación totales desde cualquier lugar del mundo. Programación: establezca sus propios horarios. - Personalícelo con sus propios colores y escenas de colores cambiantes. - Atenuación: control de la intensidad de la luz. - Control de la velocidad del cambio de luces. - Control por voz: compatible con Alexa.	Proyectors LumiPlus Connect, LumiPlus Design RGB, LumiPlus Essential RGB, LumiPlus Mini y Micro SPA RGB.
 LUMIPLUS CONNECT CON/ SIN MANDO A DISTANCIA	 76291	126,70	A04	Mando a distancia para proyectores LumiPlus Connect en blanco, blanco cálido y blanco ajustable. Debe combinarse con LumiPlus Connect Controller y es idóneo para usuarios que deseen completar la experiencia de la aplicación Fluidra Pool con un mando a distancia.	Compatible con los proyectores LumiPlus Connect en blanco, blanco cálido y blanco ajustable. Es necesario un LumiPlus Connect Controller.
 MANDO A DISTANCIA RGB/ RGBW LUMIPLUS CONNECT	 76292	126,70	A04	Mando a distancia para proyectores RGB o RGBW LumiPlus Connect. Debe combinarse con LumiPlus Connect Controller y es idóneo para usuarios que deseen completar la experiencia de la aplicación Fluidra Pool con un mando a distancia.	Compatible con proyectores RGB y RGBW LumiPlus Connect. Es necesario un LumiPlus Connect Controller.

Sistemas de control



CONTROL SENCILLO
DE LA ILUMINACIÓN DE LA PISCINA



ILUMINACIÓN
BAJO CONTROL



EL CONTROL REMOTO
MÁS FIABLE



LUMIPLUS PLUG&PLAY



LumiPlus Plug&Play

Sistema	Código	Precio sin IVA	Código Alfanum.	Descripción	Proyectores
MANDO A DISTANCIA PLUG & PLAY LUMIPLUS	 74399	133,00	A04	El mando a distancia Plug & Play LumiPlus es un mando RGB muy intuitivo que no necesita mayor instalación en el armario eléctrico o el local técnico. Cuenta con: - Alcance de señal de 15 metros. - Atenuación: control de la intensidad de la luz. - 12 colores. - 8 secuencias de cambio de colores. - 8 velocidades de cambio de colores.	Lámparas y proyectores Plug & Play LumiPlus

Controles RGB LumiPlus Essential

Sistema	Código	Precio sin IVA	Código Alfanum.	Descripción	Proyectores
LumiPlus RGB ECO	 32458	149,50	A04	LumiPlus RGB ECO es un pulsador normalmente cerrado que puede controlar las luces en 14 modos de funcionamiento: 7 colores fijos y 7 secuencias que cambian de color. Cada vez que se pulsa, se establece el siguiente modo.	Proyectores LumiPlus Essential, LumiPlus Design RGB, LumiPlus Mini SPA y Micro SPA RGB
Mando a distancia LumiPlus RC1100	 75773	80,60	A04	El mando a distancia LumiPlus RC1100 permite controlar los proyectores RGB RC1100 sin cables. Cuenta con: - 12 colores. - 8 secuencias con cambio de colores. - 8 velocidades de cambio de colores. - Alcance de señal de 5 metros.	Lámparas y proyectores LumiPlus Essential RGB RC1100
LumiPlus Range Extender	 64633	101,70	A04	Amplifica la señal del LumiPlus para el mando a distancia RC1100. Ideal para instalaciones en las que el diseño arquitectónico o el tipo de instalación hace necesaria una señal más potente. Junto al mando a distancia RC1100 puede controlar y sincronizar hasta 3 proyectores RGB Essential.	Compatible con el mando a distancia RC1100.

NUEVO REGLAMENTO* DE LA UE

DESDE EL 1
DE SEPTIEMBRE
DE 2021

MATERIAL
ILUMINACION



Según el reglamento sobre diseño ecológico, está prohibido vender luces halógenas para piscinas en el mercado de la Unión Europea.

Somos tu mejor aliado en iluminación LED

Nuestras soluciones LED para piscinas lo hacen todo mucho más fácil.



Fabricado íntegramente
en nuestros propios centros



Control integral permanente de los
proveedores y productos
acabados con certificado ISO



Más de 15 años de experiencia
I+D en diseño, inyección y
prueba de soluciones de
iluminación estancas.

* Reglamento UE 2019/2020 (Requisitos de diseño ecológico para productos de iluminación), la venta de luces halógenas para piscinas en países de la UE queda prohibida. Aplicable también al Reino Unido y a Qatar.

CAJAS DE CONEXIONES

Caja de conexiones UNIK



DESCRIPCIÓN

Fabricada en ABS, con una tapa diseñada para integrarla en el entorno de la piscina.
Compatible con instalación en tubo de Ø50 mm o manguera.
Todas las conexiones roscadas son M-25 y se pueden manipular tras la instalación.

	Código	Pack estándar	Peso Std en kg	Volumen estándar en m ³	Precio sin IVA	Código Alfanum.
Blanco	75971	8	4.65	0 030	33,96	A02
Beige	75971CL090	8	4.65	0 030	36,70	A02
Gris claro	75971CL129	8	4.65	0 030	36,70	A02
Antracita	75971CL144	8	4.65	0 030	36,70	A02

Caja de conexiones



DESCRIPCIÓN

Fabricado en ABS.
Compatible con instalación en tubo de Ø50 mm o manguera.
Todas las conexiones roscadas son M-25 y se pueden manipular tras la instalación.

	Código	Pack estándar	Peso Std en kg	Volumen estándar en m ³	Precio sin IVA	Código Alfanum.
Blanco	75972	8	3.8	0 030	25,27	A02
Beige	75972CL090	8	3.8	0 030	27,31	A02
Gris claro	75972CL129	8	3.8	0 030	27,31	A02
Antracita	75972CL144	8	3.8	0 030	27,31	A02

Caja de conexiones



DESCRIPCIÓN

En acero inoxidable AISI-316. Dos salidas laterales rosca PG 15 con dos convertidores de PG16 a M25.
Salida en el fondo roscada a 3/4".

	Código	Pack estándar	Peso Std en kg	Volumen estándar en m ³	Precio sin IVA	Código Alfanum.
Caja de conexiones	00393	1	0.21	0 002	363,00	A02

Nichos estándar



DESCRIPCIÓN

Ø230 mm de diámetro.

Compatible con proyectores LumiPlus FlexiNiche y PAR56.

CARACTERÍSTICAS TÉCNICAS

Nichos										
Piscinas de hormigón	Precio sin IVA	Piscinas de poliéster / liner				Piscinas de paneles				Código Alfanum.
		Con insertos	Precio sin IVA	Sin insertos	Precio sin IVA	Con insertos	Precio sin IVA	Sin insertos	Precio sin IVA	
00349	33,76	00364	101,30	28887	76,40	23671	98,80	23670	88,60	A02
		17805	113,60	72261	85,00					



Nichos de acero inoxidable AISI-316L

DESCRIPCIÓN

Ø230 mm de diámetro.

Compatible con proyectores de tamaño normal y acero inoxidable LumiPlus FlexiNiche.

CARACTERÍSTICAS TÉCNICAS

Nichos Acero Inoxidable AISI-316L				
Piscinas de hormigón	Precio sin IVA	Piscinas de liner	Precio sin IVA	Código Alfanum.
54102	347,00	54103	495,00	A02



Nichos PS

DESCRIPCIÓN

Ø230 mm de diámetro.

Pasamuros de latón.

Compatible con proyectores LumiPlus FlexiNiche y PAR56.

CARACTERÍSTICAS TÉCNICAS

Nichos PS					
Piscinas de hormigón	Precio sin IVA	Piscinas de poliéster / liner			Código Alfanum.
		Con insertos	Sin insertos	Precio sin IVA	
00355	42,91	-	00367	101,80	A02



Resistente al agua de mar

NICHOS

Nichos de Ø180 mm de diámetro



DESCRIPCIÓN

Compatible con proyectores LumiPlus FlexiNiche y Design.

CARACTERÍSTICAS TÉCNICAS

Nichos								
Piscina de hormigón	Precio sin IVA	Piscinas de poliéster				Kit de fijación para adaptar LumiPlus Design a otros nichos de 180 mm	Precio sin IVA	Código Alfanum.
		Con insertos	Precio sin IVA	Sin insertos	Precio sin IVA			
59813	26,81	59814	57,20	59815	45,67	59818*	17,70	A04

* Kit de accesorios para hacer LumiPlus Design compatible con la mayoría de nichos de Ø180 a Ø190 mm del mercado (Hugo Lahme, MTS Produktsts, Wibre...).



Nichos MINI

DESCRIPCIÓN

Compatible con proyectores LumiPlus FlexiMini Niche y LumiPlus Essential Mini Niche.

CARACTERÍSTICAS TÉCNICAS

Nichos MINI						
Piscinas de hormigón	Precio sin IVA	Piscinas de poliéster / liner	Precio sin IVA	Piscinas de paneles	Precio sin IVA	Código Alfanum.
06967	51,70	00369	54,20	49828	60,60	A02



Nicho Mini con boquilla integrada

DESCRIPCIÓN

53956: Compatible con el tubo LumiPlus FlexiMini, el acoplamiento rápido de LumiPlus Essential Mini y LumiPlus Essential Rapid.

59983: Compatible con LumiPlus FlexiRapid, LumiPlus FlexiMini Nozzle L y LumiPlus Essential Rapid.

CARACTERÍSTICAS TÉCNICAS

Nicho Mini con boquilla integrada de acople rápido para proyectores Mini				
Piscinas de hormigón	Precio sin IVA	Piscinas de poliéster / liner	Precio sin IVA	Código Alfanum.
53956	46,48	59983	62,50	A02

LUCES LED NL SIN NICHOS

ILUMINACIÓN FÁCIL DE INSTALAR Y RESPETUOSA CON EL MEDIO AMBIENTE

La iluminación de la piscina es un activo fundamental para sacarle todo el partido. Las luces LED NL de Zodiac® permiten lograrlo; además **ahorran energía y son fáciles de instalar**. Se instalan durante la fase de construcción y mejoran todo tipo de piscinas gracias a su **tecnología innovadora**.

> ILUMINACIÓN LED: UNA INNOVACIÓN QUE AHORRA ENERGÍA

Eficiencia energética: iluminación potente con un **ahorro de energía de hasta el 90 %** (en comparación con puntos de luz incandescentes o halógenos).

Duradera: duran hasta **10 veces más** que las bombillas incandescentes tradicionales.

Iluminación más EFICIENTE ➔ **AHORRO DE ENERGÍA 90%**

Cálculo basado en un uso de 4 h/días durante toda la temporada (6 meses) a un precio de 0,1694 €/kWh (precio medio con IVA en Francia)

1 punto de luz clásico	Consumo total: 300 W	Coste anual = 37 €
3 luces LED NL de 12 W	Consumo total: 27 W	Coste anual = 9 €

> INSTALACIÓN «SIN NICHOS»: EN CUALQUIER SITIO, DE FORMA RÁPIDA Y SENCILLA

Rápida y sencilla: con las luces LED NL de Zodiac® no hace falta construir un nicho, encajan directamente en un aplique de pared estándar de 1,5" y son compatibles con todo tipo de superficies de piscina (liner/PVC, hormigón, poliéster, etc.).

Compacta: se integran perfectamente en la piscina, ayudando a lograr una estética atractiva, y son compatibles con todo tipo de limpiafondos (sin obstruir la limpieza de las paredes).

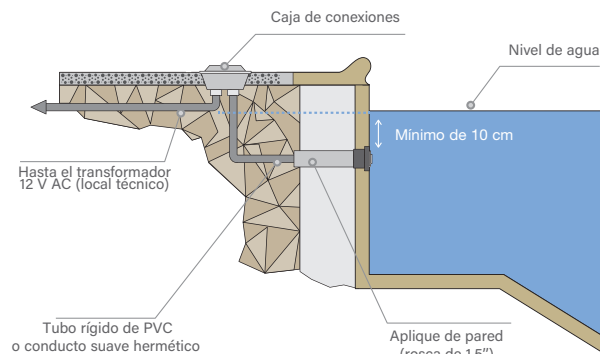

> LUCES COMPACTAS Y POTENTES: ILUMINACIÓN AMBIENTAL PERSONALIZABLE

Libertad y creatividad: las LED NL ofrecen una **amplia gama de colores y de iluminación ambiental** gracias a su tecnología RGBW.

COLORES ESTABLECIDOS

- BLANCO ALPINO
- CELESTE CLARO
- AZUL COBALTO
- AZUL CARIBEÑO
- VERDE PRIMAVERA
- VERDE ESMERALDA
- ROSA ESMERALDA
- MAGENTA
- VIOLETA

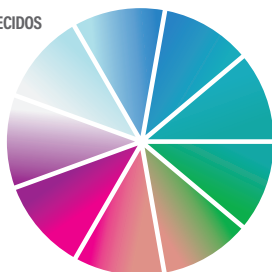

Ambiente sofisticado y relajante



Ambiente electrizante con más de 1500 colores que cambian constantemente

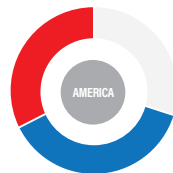

Ambiente estrellado en rojo, blanco y azul



Ambiente carnavalesco con un espectáculo de 32 colores



Una noche que cobra vida con cientos de colores



Fácil de usar: compatible al 100 % con los sistemas de electrólisis salina inteligentes iQ Zodiac® eXO® (versiones LS y estándar), iQ Hydroxinator® y con el armario Command Connect a través de la aplicación Fluidra Pool.

¿SABÍAS QUE?

CON LAS LED RGBW, ¡NO HAY QUE ELEGIR ENTRE EL BLANCO Y EL COLOR!

Las luces LED NL de Zodiac® son innovadoras, ya que usan la tecnología RGBW (rojo-verde-azul-blanco) para añadir blanco a los 3 colores primarios. Esto permite generar una paleta de colores infinita, con un tono más natural, o una iluminación de color blanco puro.





LUCES LED PARA PISCINA

NL

- + Integración perfecta para realzar la piscina
- + Potente iluminación LED
- + Ahorro de energía garantizado



ACCESORIOS INCLUIDOS EN EL PACK

	
Llave de montaje	Embellecedores blanco y gris

PRODUCTOS ASOCIADOS

Hydroxinator® iQ	eXO® iQ
WW000172/173/174/175	WW000162/163/164/165/170/171

REFERENCIAS DE PRODUCTO

NL	6RGBW	12RGBW	24RGBW	6BW	12BW	24BW
Modelo Standard	WT000233	WT000234	WT000235	WT000236	WT000237	WT000238
Precio sin IVA	210,60 €	238,00 €	265,00 €	157,70 €	185,30 €	210,60 €
Código Alfanum.	Z04					

DESCRIPCIÓN

NL	6RGBW	12RGBW	24RGBW	6BW	12BW	24BW
Compatibilidad de instalación	Toma de piscina con rosca interior de 1,5" y sin reducción interna (tipo de toma «limpiador por aspiración»)					
Tipo de LED	RGBW : color + blanco			Blanco brillante		
Modo(s) de funcionamiento	9 colores fijos y 5 ambientes de iluminación multicolor			1 color fijo: blanco		
Opciones de colores*	Manual (secuencias de encendido/apagado) Es compatible con la aplicación Fluidra Pool cuando la controla un armario Command Connect.					
Uso	Agua dulce y agua salada hasta 6 g/l (6000 ppm)					

CARACTERÍSTICAS TÉCNICAS

NL	6RGBW	12RGBW	24RGBW	6BW	12BW	24BW
Potencia	6 W	12 W	24 W	6 W	12 W	24 W
Amperaje (A) máx.	0,52	0,92	1,25	0,62	1,09	1,84
Superficie iluminada (m ²)**	160	340	505	390	725	1180
Flujo lumínico (lúmenes)	12 a 15	15 a 20	20 a 24	12 a 15	15 a 20	20 a 24
Vida útil de la LED***	10 000 h					
Índice de protección	IP 68					
Fuente de alimentación	12 VAC - 50/60 Hz					
Longitud del cable	3 m					

DIMENSIONES Y PESO

NL	6RGBW	12RGBW	24RGBW	6BW	12BW	24BW
Diámetro exterior (lente)	49,6 mm					
Diámetro del cuerpo de la luz	36,7 mm					
Longitud A (sin cable)	118 mm	143 mm	118 mm	143 mm		
Peso (con cable)	500 g	520 g	500 g	520 g		

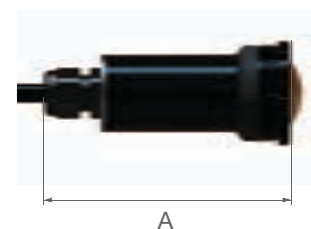

** Para lograr un acabado con colores suaves, reducir la superficie iluminada aprox. un 20 % en el caso de las piscinas con acabados oscuros.

*** Vida útil teórica en horas, solo a título informativo.

Otras soluciones LED:

Proyectores PAR56, lámparas PAR56 y proyectores Flat



Proyectores PAR56



DESCRIPCIÓN

La lámpara subacuática reajutable PAR56 Aquasphere mejora la eficiencia energética si se compara con los halógenos PAR56 de 300 W tradicionales.

Siempre se debe instalar totalmente sumergida.

Vida útil de 25.000 h.

La lámpara RGB se controla con un mando a distancia (incluido) que tiene un alcance de 2 m y puede controlar dos lámparas. La lámpara blanca no incluye el mando a distancia.

Para iluminar correctamente una piscina se recomienda instalar una luz de esta gama cada 15 m² de superficie de agua.

Nota: recomendaciones válidas para piscinas con colores claros y para proyectores con luz blanca, sobredimensionar en colores RGB. En piscinas de colores oscuros se recomienda sobredimensionar la proporción de proyectores por m².

Los proyectores PAR56 necesitan un nicho (ver página 233) para completar la instalación. El proyector Flat montado en superficie se entrega con los complementos necesarios para su instalación, tanto en piscinas de hormigón como de poliéster.

Es necesario el kit de repuestos 24765-0500 para instalar el proyector Flat en piscinas de liner.

CARACTERÍSTICAS TÉCNICAS

Lámpara PAR56

	Descripción	Color de la luz	Código	Precio sin IVA	Consumo	Flujo luminoso	Código Alf.	
	Lámparas PAR56 de reforma	Blanco	74939	76,20	11,5W (18VA)	1300 lm	A04	
		RGB		71740	131,90	15 W (23 VA)	900 lm	A04
				75827				

Debe conectarse a un transformador de seguridad de 12 VCA. Protección IPX8.

Proyectores Flat

	Descripción	Color de la luz	Código	Consumo	Flujo luminoso	Precio sin IVA	Código Alf.	
	Proyectores Flat	Blanco	74941	11,5W (18VA)	1300 lm	137,10	A04	
		RGB		71744	15 W (23 VA)	900 lm	196,50	A04
				75830			173,90	

Debe conectarse a un transformador de seguridad de 12 VCA. Cable de 2,5 m. Protección IPX8.

Otras soluciones LED:

Proyectores PAR56, lámparas PAR56 y proyectores Flat

CARACTERÍSTICAS TÉCNICAS

Proyectores PAR56								
Descripción	Color de la luz	Embellecedor	Código	Consumo	Flujo luminoso	Precio sin IVA	Código Alf.	
	Blanco		Blanco	74940	11,5W (18VA)	1300 lm	128,70	A04
			Beige	74940CL090			139,10	
			Gris claro	74940CL129			139,10	
			Gris antracita	74940CL144			139,10	

Debe conectarse a un transformador de seguridad de 12 VCA. Cable de 2,5 m. Protección IPX8.

	RGB		Blanco	71742	15 W (23 VA)	900 lm	186,60	A04
			Beige	71742CL090			189,80	
			Gris claro	71742CL129			189,80	
			Gris antracita	71742CL144			189,80	

Funciona con mando a distancia código 75828 (incluido).

Debe conectarse a un transformador de seguridad de 12 VCA. Cable de 2,5 m. Protección IPX8.

	RGB		Blanco	75829	15 W (23 VA)	900 lm	164,80	A04
			Beige	75829CL090			164,80	
			Gris claro	75829CL129			164,80	
			Gris antracita	75829CL144			164,80	

Funciona con mando a distancia código 75828 (no incluido).

Debe conectarse a un transformador de seguridad de 12 VCA. Cable de 2,5 m. Protección IPX8.

Guía de nichos

Aquasphere

TIPO DE INSTALACIÓN	TIPO DE PROYECTOR	Tipo de piscina						
		Hormigón	Hormigón + liner		Poliéster		Paneles	
			Con insertos	Sin insertos	Con insertos	Sin insertos	con insertos	Sin insertos
	Proyector PAR56							
		00349	00364	17805/28887	00364	7226½8887	23671	23670
	Proyector Flat	Se incluyen accesorios para la instalación con el proyector					71234 Adaptador para piscina con liner	

Controles RGB de Aquasphere



	Código	Pack estándar	Peso Std en kg	Volumen estándar en m³	Precio sin IVA	Código Alfanum.
Control remoto	75828	1	-	-	15,27	A04

TRANSFORMADORES Y ACCESORIOS

Transformadores

para iluminación de piscinas y fuentes



DESCRIPCIÓN

- Instalación rápida y sencilla.
- Conexión por bornas protegidas contra contactos indirectos.
- Fabricado respetando el reglamento EN 61558 y las directivas del mercado CE.
- Protección IP-20.
- Carcasa resistente al envejecimiento.

	Código	Pack estándar	Peso Std en kg	Volumen estándar en m ³	Precio sin IVA	Código Alfanum.
Transformador 100 VA 230 V a 12 V	00383-1369	-	-	-	131,80	A01
Transformador 300 VA 230 V a 12 V	00384-1369	-	-	-	189,00	A01
Transformador 600 VA 230 V a 12 V	00385-1369	-	-	-	381,00	A01

Transformadores

DESCRIPCIÓN

- Fabricado respetando el reglamento EN 61558 y las directivas del mercado CE.
- Instalación rápida y sencilla.
- Conexión por bornas protegidas contra contactos indirectos.
- Protección IP-20.

	Código	Pack estándar	Peso Std en kg	Volumen estándar en m ³	Precio sin IVA	Código Alfanum.
130 VA de 220 V a 12 V	00383-4146	6	15.0	0 011	122,90	A01
300 VA de 220 V a 12 V	71436	4	21.0	0 012	122,40	A01
600 VA de 220 V a 12 V	00385-4146	2	19.0	0 012	339,00	A01

Gama alternativa de transformadores, a consultar.

Transformador de seguridad IP-65 encapsulado para piscina

DESCRIPCIÓN

- Fabricado respetando el reglamento EN 61558 y las directivas del mercado CE.
- Protección IP-65.
- Transformador de clase II. Protección total contra choque eléctrico.
- Caja autoextinguible, conforme a IEC 695-2-1.

	Código	Pack estándar	Peso Std en kg	Volumen estándar en m ³	Precio sin IVA	Código Alfanum.
130 VA desde 220-240 V a 12 V	35807	1	3.2	0.02	228,00	A01
400 VA desde 220-240 V a 12-17 V	35385	1	6.8	0.04	239,00	A01
800 VA desde 280-240 V a 12-17 V	35386	1	10.4	0.04	371,00	A01

Cajas de protección transformadores

DESCRIPCIÓN

Construidas en chapa de acero galvanizado y acabado pintado.

	Código	Pack estándar	Peso Std en kg	Volumen estándar en m ³	Precio sin IVA	Código Alfanum.
Para transformador 00383	00386	1	1.15	0.01	148,20	A01
Para transformador 00384	00387	1	1.57	0.01	158,10	A01
Para transformador 00385	00388	1	3.00	0.01	166,70	A01



Manguera pasacables flexible

DESCRIPCIÓN

Pasacables para conectar el nicho de la luz con la caja de conexiones, manguera de 1 m de longitud.

	Código	Pack estándar	Peso Std en kg	Volumen estándar en m ³	Precio sin IVA	Código Alfanum.
Extremos roscados 3/4" y M25	28138	1	-	-	6,53	A02
M-25 unión de enchufe	10892-0404	1	-	-	1,08	A02
Extremos enroscados 3/4" y M25 150 cm	28138-150	1	-	-	7,73	A02



Bobina de cable H07RN-F

	Código	Pack estándar	Peso Std en kg	Volumen estándar en m ³	Precio sin IVA	Código Alfanum.
1,5 mm²						
Cable 2x1,5mm ² - 5m.	74652	1	-	0.01	24,35	A04
Cable 2x1,5mm ² - 10m.	74656	1	-	0.01	43,92	A04
Cable 2x1,5mm ² - 15m.	74657	1	-	0.01	63,70	A04
Cable 2x1,5mm ² - 20m.	74658	1	-	0.01	91,10	A04
Cable 2x1,5mm ² - 25m.	74659	1	-	0.01	107,70	A04
Cable 2x1,5mm ² - 30m.	74673	1	-	0.01	134,60	A04
2,5 mm²						
Cable 2x2,5mm ² - 10m.	71645	1	-	0.01	50,96	A04
Cable 2x2,5mm ² - 15m.	71646	1	-	0.01	74,90	A04
Cable 2x2,5mm ² - 20m.	71647	1	-	0.01	98,60	A04
Cable 2x2,5mm ² - 25m.	71648	1	-	0.01	118,90	A04
Cable 2x2,5mm ² - 30m.	71649	1	-	0.01	143,40	A04
6 mm²						
Cable 2x6mm ² - 100m (precio por m)	15264	1	187,5	-	11,46	A04



Kit Vulcanizado

DESCRIPCIÓN

Conexión subacuática para sellar una conexión eléctrica mediante resinas, máxima seguridad, fácil instalación, al cabo de 2h. está listo para ser sumergido. Es responsabilidad del instalador garantizar la estanqueidad de las conexiones externas del producto. A tal efecto han sido especialmente diseñados estos kits de vulcanizado para empalmes subacuáticos.

	Código	Pack estándar	Peso Std en kg	Volumen estándar en m ³	Precio sin IVA	Código Alfanum.
Kit para cables de Ø 13 a 15 mm	32803	1	0.3	0 002	33,34	A04
Kit para cables de Ø 8 a 12 mm	35661	1	0.3	0 002	29,31	A04



Conector subacuático

IP68 y 4 polos

DESCRIPCIÓN

Incluye 5 conectores y dos llaves. Dimensiones del conector: 68 mm de largo x 23 mm de diámetro.

	Código	Pack estándar	Peso Std en kg	Volumen estándar en m ³	Precio sin IVA	Código Alfanum.
Conector IP68	71318	24	4.2	0.3	90,40	A02

Altavoz Aquarmony



DESCRIPCIÓN

Instalación frontal. Para difundir música y voz debajo el agua creando una atmósfera mágica y diferente. Aquarmony es un altavoz estanco ideado y diseñado para tu piscina. Está construido con componentes de alta calidad, tecnología innovadora y con un método de ensamblaje que permite el correcto funcionamiento en agua salada o con un elevado contenido de cloro. De fácil instalación.

	Código	Pack estándar	Peso Std en kg	Volumen estándar en m ³	Precio sin IVA	Código Alfanum.
Altavoz Aquarmony	25680	-	-	-	1.308,00	A04
Nicho para piscina de hormigón	00349	-	-	-	33,76	A02
Nicho para piscina liner	00364	-	-	-	101,30	A02

Nota: Los nichos incluyen prensaestopa y pasacable de 1,5 m especial para Aquarmony.



CARACTERÍSTICAS TÉCNICAS

Potencia máxima	60 W
Impedancia	4 ohm
Frecuencia	200-12.000 Hz
Área máxima por altavoz	80 m ²
Profundidad máxima de instalación	40 cm
Peso	5 Kg
Longitud de cable suministrado	5 m



Amplificador y altavoces

KITMEZZO322A2 / KITMEZZO324A4

DESCRIPCIÓN

KITMEZZO322A2 -

Sistema de amplificación para conectar un máximo de 2 altavoces subacuáticos ya configurados.

- Amplificador de 2 canales.
- Entradas analógicas en Euroblock y en clavija de estéreo de 3,5 mm, salidas en Euroblock.
- Control DSP mediante Ethernet.
- Dimensiones 210 x 275 x 40.
- Peso 2,6 Kg.
- 4 x 160W
- Impedancia: 4-8 ohm
- Completo con 2 transformadores de audio con aislamiento doble

KITMEZZO324A4-

Sistema de amplificación para conectar un máximo de 4 altavoces subacuáticos ya configurados.

- Amplificador de 2 canales.
- Entradas analógicas en Euroblock y en clavija de estéreo de 3,5 mm, salidas en Euroblock.
- Control DSP mediante Ethernet.
- Dimensiones 210 x 275 x 40.
- Peso 2,6 Kg.
- 4 x 80W
- Impedancia: 4-8 ohm
- Completo con 4 transformadores de audio con aislamiento doble

	Código	Pack estándar	Peso Std en kg	Volumen estándar en m ³	Precio sin IVA	Código Alfanum.
Amplificador y altavoces	KITMEZZO322A2	-	-	-	2.941,00	A04
Amplificador y altavoces	KITMEZZO324A4	-	-	-	3.651,00	A04

Iluminación exterior

Lámparas portátiles Starlight

DESCRIPCIÓN



Luces decorativas para uso interior y exterior, e incluso para flotar en el agua. Incluye un mando a distancia para cambiar el color de la lámpara entre los 16 colores diferentes disponibles. Utiliza tecnología de bajo consumo LED, y una vez cargada la batería tiene una autonomía de hasta 20 horas. Starlight es resistente al agua. El cargador se suministra con el producto.

	Código	Pack estándar	Peso Std en kg	Volumen estándar en m ³	Precio sin IVA	Código Alfanum.
StarLight Altair Forma Cónica 290 x 320 mm	⚡ 53937	1	3	0 050	202,90	A04
StarLight Sirio Forma Circular Ø 350 mm	⚡ 53938	1	3	0 051	209,80	A04
StarLight Vega Forma Oval 350 x 270 mm	⚡ 53939	1	3	0 051	202,90	A04

⚡ Hasta el fin de existencias



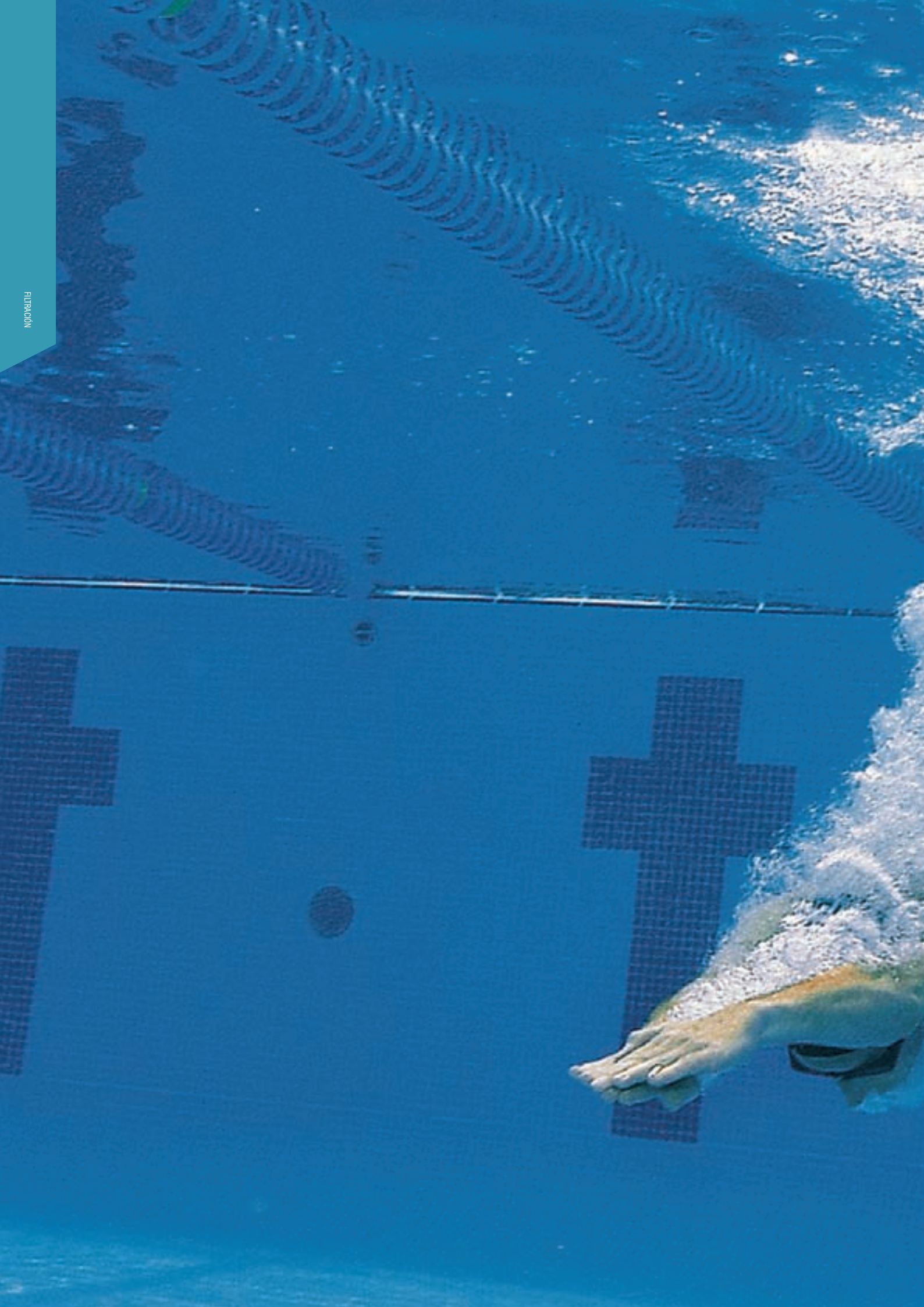

FILTRACIÓN



240	CARACTERÍSTICAS Y SELECCIÓN DE FILTROS	252	CARGAS FILTRANTES Y ACCESORIOS
242	PACKS DE FILTRACIÓN	254	VÁLVULAS SELECTORAS
242	Pack de filtración Millennium + Sena	262	FILTROS DE CARTUCHO
242	Pack de filtración Ice + Victoria Plus Silent	262	Viron
242	Pack de filtración Cantabric + Victoria Plus silent	263	FILTRO POR NANOFIBRAS
243	FILTROS DE ARENA INYECTADOS	263	NanoFiber
243	Cantabric	264	FILTROS CON DIATOMEAS
244	Ronda Pro	264	Clarity filtro
245	FILTROS DE ARENA LAMINADOS	264	Tierra de diatomeas
245	Atlas	265	MONOBLOCS
246	RapidPool	265	Galactic
247	Aster	266	COMPACTOS CON MONTAJE INTERIOR
247	Ice	266	Ramses
248	Vesubio	266	Ramses Up
249	FILTROS DE ARENA SOPLADOS	267	COMPACTOS SIN MONTAJE INTERIOR
249	Millennium	268	PREFILTROS
250	FILTROS DE ARENA BOBINADOS	268	Hydrospin
250	Berlin	269	COLECTORES FILTROS
251	FILTROS DE ARENA LAMINADOS DE ALTO RENDIMIENTO		
251	Aster alto rendimiento		



271	FILTROS DE ARENA LAMINADOS	275	MEDIOS FILTRANTES
271	MS	275	Crystal Clear
273	FILTROS DE CARTUCHO		
273	CS		

GUÍA DE SELECCIÓN DE FILTROS

¿CÓMO ESCOGER EL FILTRO QUE NECESITAS?

Un elemento central a la hora de limpiar el agua de la piscina es el paso de esta por un filtro. Este proceso se produce en un circuito totalmente cerrado. Por lo tanto, la calidad y el tipo de filtro son dos aspectos decisivos para que, después de circular por el sistema, el agua salga totalmente limpia.

Habrá que elegir un filtro en función de los siguientes criterios:

1. Tipo de medio del filtro. Es una decisión básica para establecer el nivel de claridad del agua, las características de uso y el mantenimiento.

2. Tecnología de fabricación del tanque. Esto afecta directamente a su resistencia, durabilidad y calidad del acabado.

3. Caudal (m³/h). Se establece en función del volumen y el tiempo de recirculación de cada piscina. Hay que asegurarse de que coincide con el caudal recomendado al elegir la bomba.

4. Características y extras añadidos.

Siempre hay que comprobar cuál es el espacio disponible en la instalación, tanto para acceder como para hacer funcionar el filtro elegido.



Filtros Aster

EXISTEN TRES TIPOS DE FILTRO

FILTROS DE DIATOMEAS

Método de filtración que ofrece la máxima finura de filtración. Sin embargo, este sistema exige más tiempo de mantenimiento.

- Excelente calidad de filtración
- Solución compacta
- Instalación y mantenimiento expertos

FILTROS DE CARTUCHO

Se utilizan uno o más cartuchos para ofrecer un alto grado de finura de filtración. Además, es la solución ideal cuando hay restricciones de espacio, consumo de agua y evacuación del agua de lavado del filtro.

- Magnífica calidad de filtración
- Bajo consumo de agua
- Solución compacta

FILTROS DE MEDIOS

Se les conoce como filtros de arena, ya que este es el medio más utilizado en este tipo de filtro. Se pueden usar otros medios, como el vidrio y la antracita, que optimizan su rendimiento.

Para obtener el máximo rendimiento y calidad de filtración, utilizar filtros con el lecho filtrante más alto, varias capas de medio de filtración y una velocidad de filtración baja.

- Tecnología robusta con una gran capacidad para recuperar agua descuidada
- Fácil de usar y mantener
- Buena relación calidad-precio

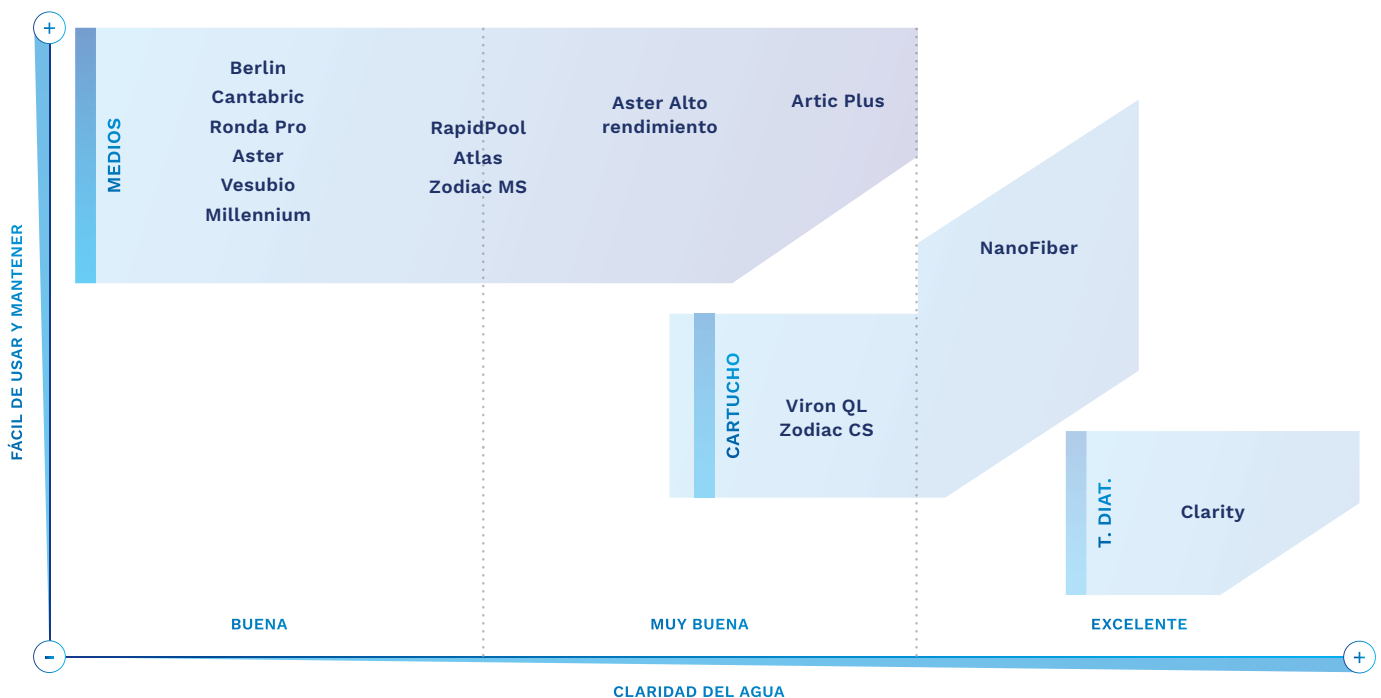

CARACTERÍSTICAS Y SELECCIÓN DE FILTROS

	FILTRO	TANQUE		CARACTERÍSTICAS DEL PRODUCTO					
		Material y tecnología	Rob. y durab.*	Caudal m³/h	Diámetro	Calidad de filtración	Conexiones	Garantía (t/c)**	Otros
T. DIAT.	Clarity	Poliéster + FV laminado	5	11-27	610	5	1½"-2" Lateral	2/2	Calidad de filtración excelente. Durabilidad y fiabilidad del cuerpo y los componentes.
CARTUCHO	ManoFiber	Termoplástico moldeado por inyección	3	10-18	402	5	2" Lateral	5/2	Filtro monocartucho con nanofibras y calidad de filtración excelente. Lavable manual y automáticamente usando la válvula selectora.
	Viron QL	Termoplástico moldeado por inyección	3	< 30	690	4	D50	5/2	Filtro multicartucho. Largo periodo de tiempo entre lavado de cartuchos.
	CS	Termoplástico moldeado por inyección	3	23-34	330	4	D63/D50 Lateral	5/3	Filtro de un solo cartucho. La solución más compacta
LECHO CON MEDIO FILTRANTE	Cantabric	Termoplástico moldeado por inyección	4	6-30	400-900	2	1½"-2½" Lateral/Superior	10/2	Un buque insignia en la filtración de la piscina residencial. Gran calidad y diseño para lograr un buen rendimiento duradero.
	Fonda Pro	Termoplástico moldeado por inyección	4	6-14	400-600	2	1½" Lateral	5/3	Fácil instalación y mantenimiento con acceso total. Un filtro de gran calidad diseñado para profesionales que incluye un manómetro ajustable, drenaje rápido, asas y una válvula selectora que permite conectarse de forma rápida y eficaz.
	Berlin	Poliéster + FV bobinado	6	9-56	500-1200	2	1½"-D90 Lateral	2/2	Extraordinaria fiabilidad y durabilidad gracias a su cuerpo de doble capa. Tapa de diámetro grande para facilitar el acceso.
	Norma	Poliéster + FV laminado	5	10-34	650-1200	4	D75-D140 Lateral	2/2	Alto rendimiento en piscinas residenciales. Altura de lecho filtrante: 1,2 m. Gama variada de extras añadidos y accesorios.
	Delta 1200	Poliéster + FV laminado	5	13-45	650-1200	4	1½"-D90 Lateral	2/2	Alto rendimiento en piscinas residenciales. Altura de lecho filtrante: 1,2 m. Gama variada de extras añadidos y accesorios.
	Artic Plus	Poliéster + FV laminado	5	16-56	650-1200	4	1½"-4" Lateral	2/2	Alto rendimiento en piscinas residenciales. Altura de lecho filtrante: 1,2 m. Gama variada de extras añadidos y accesorios.
	Delta 1000	Poliéster + FV laminado	5	8-45	500-1200	4	1½"-D90 Lateral	2/2	Alto rendimiento en piscinas residenciales. Altura de lecho filtrante: 1,0 m. Gama variada de extras añadidos y accesorios.
	Artic	Poliéster + FV laminado	5	9-56	500-1200	4	1½"-4" Lateral	2/2	Alto rendimiento en piscinas residenciales. Altura de lecho filtrante: 1,0 m. Gama variada de extras añadidos y accesorios.
	Aster HP	Poliéster + FV laminado	5	9-31	500-900	4	1½"-2½" Lateral	2/2	Altura de lecho filtrante de 0,8 m en todos los modelos con brazos colectores. Altura de lecho filtrante de 0,6 m en todos los modelos con placa de crepinas.
	Atlas	Poliéster + FV laminado	6	9-30	500-900	3	1½"-2½" Lateral	10/2	Máxima calidad y prestaciones en su categoría. Filtro diseñado para los profesionales más exigentes.
	MS	Poliéster + FV laminado	4	8-33	475-950	3	1½"-2" Lateral	10/3	La combinación perfecta con las bombas Zodiac® FloPro. Producto y servicio garantizados.
	RapidPool	Poliéster + FV laminado	5	6-24	400-800	5	1½"-2" Lateral	2/2	Tapa de acceso rápido. No necesita herramientas para acceder al interior.
	Aster	Poliéster + FV laminado	5	5-31	350-900	2	1½"-2½" Lateral/Superior	2/2	Un clásico en la filtración de AstralPool, con la mayor amplitud de gama. Robustez, facilidad de uso y fiabilidad, todo en uno.
	Ice	Poliéster + FV Laminado	3	5-31	350-900	2	1½"-2" Lateral	3/2	Filtro laminado con resina de poliéster y fibra de vidrio y con un excelente acabado exterior en gelcoat color azul.
	Vesubio	Poliéster + FV laminado	5	8-32	450-900	2	1½"-2½" Lateral/Superior	2/2	Excelente relación calidad-precio en su categoría. Un filtro laminado adecuado para cualquier tamaño de piscina.
Millennium	Termoplástico moldeado por soplado	2	6-17	380-660	2	1½" Lateral/Superior	2/2	Acabado y resistencia magníficos en la categoría de los filtros moldeados por soplado. Equipa por completo la filtración con el monobloc Millennium.	

Todos los filtros de esta tabla funcionan tanto con arena como con vidrio, excepto la gama Aster OC-1. Rendimiento basado en pruebas y comparativas internas.

* Robustez y durabilidad.

** Garantía para el tanque / componentes.

Pack de filtración Millennium + Sena



DESCRIPCIÓN

Conjunto de filtro MILLENIUM con válvula lateral y bomba SENA.

	Código	Pack standard	Peso Std en kg	Volumen estándar en m ³	Precio sin IVA	Código Alfanum.
Millenium Ø480 + Válv. bayoneta 1" ½ + Sena ¾ CV	22499CBS	3	-	-	773,00	A04
Millenium Ø560 + Válv. bayoneta 1" ½ + Sena 1 CV	22501CBS	3	-	-	831,00	A04
Millenium Ø480 + Válv. tornillos 1" ½ + Sena ¾ CV	22499CPCBS	3	-	-	817,00	A04
Millenium Ø560 + Válv. tornillos 1" ½ + Sena 1 CV	22501CPCBS	3	-	-	873,00	A04

Pack de filtración Ice + Victoria Plus Silent



DESCRIPCIÓN

Conjunto de filtro ICE con válvula lateral y bomba VICTORIA PLUS SILENT.

	Código	Pack standard	Peso Std en kg	Volumen estándar en m ³	Precio sin IVA	Código Alfanum.
Ice Ø500 + Válv. bayoneta 1" ½ + Victoria Plus Silent ¾ CV	73179CBVPS	3	-	-	977,00	A04
Ice Ø600 + Válv. bayoneta 1" ½ + Victoria Plus Silent 1 CV	73180CBVPS	3	-	-	1.022,00	A04
Ice Ø500 + Válv. tornillos 1" ½ + Victoria Plus Silent ¾ CV	73179CPCBVPS	3	-	-	1.020,00	A04
Ice Ø600 + Válv. tornillos 1" ½ + Victoria Plus Silent 1 CV	73180CPCBVPS	3	-	-	1.066,00	A04
Ice Ø500 + Válv. automática 1" ½ + Victoria Plus Silent ¾ CV	73179ATCBVPS	3	-	-	1.725,00	A04
Ice Ø600 + Válv. automática 1" ½ + Victoria Plus Silent 1 CV	73180ATCBVPS	3	-	-	1.770,00	A04

Pack de filtración Cantabric + Victoria Plus silent



DESCRIPCIÓN

Conjunto de filtro CANTABRIC con válvula lateral y bomba VICTORIA PLUS SILENT.

	Código	Pack standard	Peso Std en kg	Volumen estándar en m ³	Precio sin IVA	Código Alfanum.
Cantabric Ø500 + Válv. bayoneta 1" ½ + Victoria Plus Silent ¾ CV	15782CBVPS	3	-	-	1.031,00	A04
Cantabric Ø600 + Válv. bayoneta 1" ½ + Victoria Plus Silent 1 CV	15783CBVPS	3	-	-	1.090,00	A04
Cantabric Ø500 + Válv. tornillos 1" ½ + Victoria Plus Silent ¾ CV	15782CPCBVPS	3	-	-	1.073,00	A04
Cantabric Ø600 + Válv. tornillos 1" ½ + Victoria Plus Silent 1 CV	15783CPCBVPS	3	-	-	1.131,00	A04
Cantabric Ø500 + Válv. automática 1" ½ + Victoria Plus Silent ¾ CV	15782ATCBVPS	3	-	-	1.780,00	A04
Cantabric Ø600 + Válv. automática 1" ½ + Victoria Plus Silent 1 CV	15783ATCBVPS	3	-	-	1.838,00	A04

Opcional:
Medidas americanas

FILTROS DE ARENA INYECTADOS



- Filtro inyectado en plásticos técnicos.
- Depósito termosoldado con garantía de 10 años.
- Equipado con manómetro, purgas de agua y aire manuales.
- Velocidad máx. de filtración (50 m³/h/m²).
- Presión máxima de trabajo: 2,5 kg/cm².
- Compatible con arena y vidrio (ver página 252).
- Cumple con las exigencias de la normativa de filtración EN 16713-1.

Filtro Cantabric Superior

DESCRIPCIÓN

Válvula selectora superior incluida. Tapa del filtro roscada en material plástico ABS.

	Código	Pack estándar	Peso Std en kg	Volumen estándar en m ³	Precio sin IVA	Código Alfanum.
6000 l/h Ø 400 mm salida 1/2"	22399	1	10.7	0.23	560,00	A04
9000 l/h Ø 500 mm salida 1/2"	15780	1	17.5	0.37	585,00	A04
14.000 l/h Ø 600 mm salida 1/2"	15781	1	19.9	0.49	658,00	A04
21.000 l/h Ø 750 mm salida 1/2"	20128	1	30.4	0.83	1.070,00	A04
21.000 l/h Ø 750 mm salida 2"	23866	1	32.1	0.83	1.260,00	A04

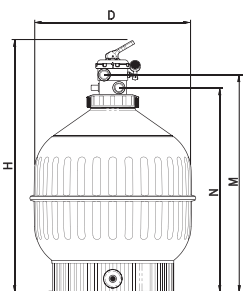

Cumple con la norma
EN 16713-01

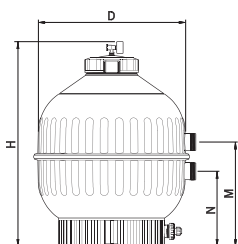

Filtro Cantabric Lateral

DESCRIPCIÓN

Tapa transparente de policarbonato y tuerca roscada de ABS.

	Sin válvula	Precio sin IVA	Válvula bayoneta	Precio sin IVA	Válvula tornillos	Precio sin IVA	Válvula automática	Precio sin IVA
D.400 / 6.000 l/h / 1/2"	22398-0100	459,00	22398	555,00	22398CP	599,00	22398AT	1.327,00
D.500 / 9.000 l/h / 1/2"	15782-0100	500,00	15782	594,00	15782CP	639,00	15782AT	1.366,00
D.600 / 14.000 l/h / 1/2"	15783-0100	546,00	15783	640,00	15783CP	685,00	15783AT	1.411,00
D.750 / 21.000 l/h / 2"	15784-0100	982,00	-	-	15784CP	1.132,00	15784AT	1.935,00
D.900 / 30.000 l/h / 2-1/2"	22402-0100	1.604,00	-	-	22402AN	2.039,00	-	-

Válvula Bayoneta: 1 1/2" código 20569 / 2" código 28512.
Válvula Tornillos: 1 1/2" código 73950 / 2" código 74862 / 2 1/2" código 24837.
Válvula Automática: 1 1/2" código 72433 / 2" código 72434.
Alfanumérico de descuento: A04.

CARACTERÍSTICAS TÉCNICAS

	Filtro Top					Filtro Lateral				
	22399	15780	15781	20128	23866	22398	15782	15783	15784	22402
Ø D (mm)	400	500	600	750	750	400	500	600	750	900
H (mm)	894	1009	1069	1239	1250	715	800	875	1045	1215
M (mm)	744	829	894	1064	1098	380	415	445	575	675
N (mm)	680	765	830	1000	1023	255	290	320	345	405
Conexiones	1/2"	1/2"	1/2"	1/2"	2"	1/2"	1/2"	1/2"	2"	2 1/2"
Caudal (m ³ /h)	6	9	14	21	21	6	9	14	21	30
Volumen aprox. piscina (m ³) (8 horas)*	48	72	112	168	168	48	72	112	168	240
Carga de arena (kg)	60	100	150	300	300	60	100	150	300	550
Carga de vidrio grado 1 (57011) (kg)	50	88	100	200	200	50	88	100	200	375
Carga de vidrio grado 3 (57013) (kg)	0	0	25	50	50	0	0	25	50	100
Peso neto (kg)	8	14	15	23	25	7	12	14	24	34
Package volume (m ³)	0,2	0,37	0,49	0,83	0,83	0,15	0,29	0,4	0,67	1,3

Filtros equipados con tapón de vaciado de arena de Ø 2" en los modelos Ø 750 mm y Ø 900 mm, y de 1 1/2" en los modelos Ø 400 mm, Ø 500 mm y Ø 600 mm.
* 8 horas de periodo de renovación

Ronda Pro



Cumple con la norma EN 16713-01



DESCRIPCIÓN

Gama de filtros inyectados que se usan con medios filtrantes (vidrio o arena, entre otros), diseñada para profesionales y con estas características:

- Asas incrustadas para el transporte.
- Acceso total para facilitar la instalación y el mantenimiento.
- Eficiente, con caída de baja presión y válvula selectora «Quick Connect».
- Manómetro ajustable con glicerina para lograr un control óptimo de las obstrucciones del filtro.
- Purga de agua de 3/4" para ofrecer un drenaje rápido.
- Calidad superior y garantía de 5 años para el depósito.

	Código	Pack estándar	Peso Std en kg	Volumen estándar en m ³	Precio sin IVA	Código Alfanum.
Con válvula selectora						
6.000 l/h Ø 400 salida 1"½	76212	1	13	0.23	473,00	A04
9.000 l/h Ø 500 salida 1"½	76213	1	19	0.34	566,00	A04
14.000 l/h Ø 600 salida 1"½	76214	1	24	0.47	669,00	A04

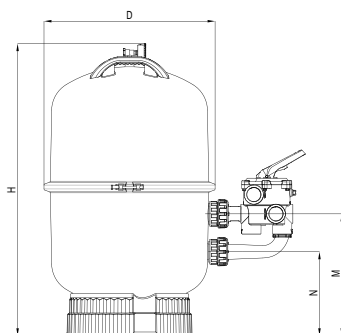

CARACTERÍSTICAS TÉCNICAS

	Filtro Lateral		
	76212	76213	76214
Ø D (mm)	400	500	600
H (mm)	770	962	972
M (mm)	399	402	436
N (mm)	214	277	311
Conexiones	1"½	1"½	1"½
Caudal (m ³ /h)	6	9	14
Volumen piscina aprox. (m ³) (8 horas)*	48	72	112
Carga de arena (kg)	50	100	125
Carga de vidrio (kg)	40	80	100
Peso neto (kg)	12	17	21
Package volume (m ³)	0,23	0,35	0,48

* 8 horas de período de renovación

- Filtros fabricados con fibra de vidrio y resina de poliéster.
- Acabado externo en gel-coat. El cuerpo resultante es de gran resistencia, durabilidad y excelente acabado externo.
- Componentes internos y accesorios en plásticos técnicos de alta calidad.
- Compatible con arena y vidrio entre otros (ver página 252).
- Cumplen con las exigencias de la normativa de filtración EN 16713-1.

Filtro Atlas

DESCRIPCIÓN

Filtros de arena y vidrio entre otros, fabricado en poliéster reforzado. Cumple con las exigencias de la normativa de filtración EN 16713-1.

CARACTERÍSTICAS TÉCNICAS:

- Construidos con resinas de poliéster y fibra de vidrio.
- Excelente acabado con Gel-coat color RAL 8029.
- El filtro se ha diseñado con un coeficiente de seguridad superior, para garantizar un perfecto funcionamiento.
- La unión de los dos cuerpos del filtro se realiza mediante un sellado especialmente reforzado con fibra y resina de poliéster.
- Tapa de plástico transparente de alta resistencia química.
- Cierre de alta fiabilidad de la tapa mediante tornillos.
- Montado con colectores de 1" y difusor de material plástico inalterable.
- Tubería interior reforzada con tubos de PN-16.
- Descarga de arena a 2½".
- Equipado con manómetro, purga de agua y aire manual.
- Conexiones para válvula selectora de seis vías con operaciones de filtración, lavado, enjuague, recirculación, vaciado y cerrado.
- Innovación AstralPool: el filtro lleva incorporada una válvula de seguridad para evitar cualquier sobrepresión.
- Presión máxima: 2,5 kg/cm².



Cumple con la norma
EN 16713-01

	Sin válvula	Precio sin IVA	Válvula bayoneta	Precio sin IVA	Válvula tornillos	Precio sin IVA	Válvula automática	Precio sin IVA
D.500 / 1½"	36596-0100	864,00	36596	950,00	36596CP	995,00	36596AT	1.722,00
D.600 / 1½"	36597-0100	931,00	36597	1.019,00	36597CP	1.063,00	36597AT	1.789,00
D.750 / 2"	36598-0100	1.260,00	-	-	36598CP	1.388,00	36598AT	2.208,00
D.900 2½"	36599-0100	1.790,00	-	-	36599AN	2.220,00	-	-

Válvula Bayoneta: 1 ½" código 20569 / 2 " código 28512.
Válvula Tornillos: 1 ½" código 73950 / 2 " código 74862 / 2 ½" código 24837.
Válvula Automática: 1 ½" código 72433 / 2 " código 72434.
Alfanumérico de descuento: A04.

CARACTERÍSTICAS TÉCNICAS

Código	36596	36597	36598	36599
Ø Filtro (mm)	500	600	750	900
Conexiones	1½"		2"	2½"
Superf. filtración (m ²)	0,19	0,30	0,44	0,64
Velocidad filtración (m ³ /m ²)	50			
Caudal (m ³ /h)	9,5	15	22	30
Presión máxima (kg/cm ²)	2,5			
Carga de arena (kg)	120	190	360	580
Carga de vidrio grado 1 (57011) (kg)	100	150	225	375
Carga de vidrio grado 3 (57013) (Kg)	0	0	50	100
Peso neto (kg)	20	25	33	51

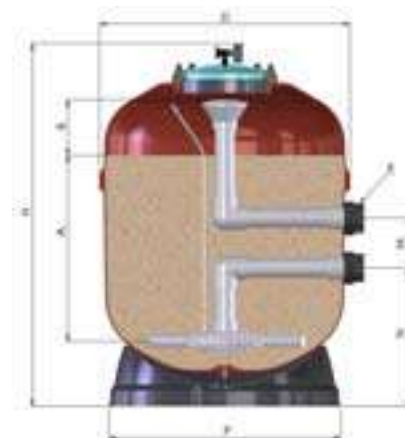

Descarga de arena de 2,5" y purga de agua ¾" con válvula de seguridad.

Filtros RapidPool



DESCRIPCIÓN

Laminado en poliéster reforzado con FV. Color rojo, pie en polipropileno, tapa sin tornillos, tapón para vaciado de arena y agua, manómetro y purga de aire incorporado en la tapa y válvula selectora lateral. Velocidad máx. de filtración 50/h/m². Presión máxima: 2,5 bares. Compatible con arena y vidrio (ver página 252).

	Sin válvula	Precio sin IVA	Válvula bayoneta	Precio sin IVA	Válvula tornillos	Precio sin IVA	Válvula automática	Precio sin IVA
D.400/6.000 l/h / 1½"	00488-0100	769,00	00488	858,00	00488CP	905,00	00488AT	1.631,00
D.500 / 9.000 l/h / 1½"	00489-0100	837,00	00489	923,00	00489CP	968,00	00489AT	1.697,00
D.650 / 15.000 l/h / 1½"	00490-0100	982,00	00490	1.068,00	00490CP	1.112,00	00490AT	1.839,00
D.800 / 24.000 l/h / 2"	00491-0100	1.425,00	00491	1.550,00	00491CP	1.569,00	00491AT	2.371,00

Válvula Bayoneta: 1 ½" código 20569 / 2" código 28512.
 Válvula Tornillos: 1 ½" código 73950 / 2" código 74862 / 2 ½" código 24837.
 Válvula Automática: 1 ½" código 72433 / 2" código 72434.
 Alfanumérico de descuento: A04.



Cumple con la norma
EN 16713-01

Altura lecho
filtrante 0,6 m

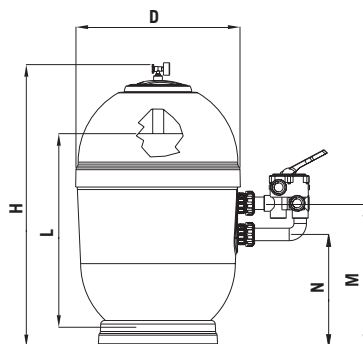

CARACTERÍSTICAS TÉCNICAS

	Con válvula lateral			
	00488	00489	00490	00491
Ø Filtro (mm)	400	500	650	800
H (mm)	860	1032	1126	1272
M (mm)	442	527	552	592
N (mm)	317	402	427	362
Conexiones	1½"	1½"	1½"	2"
Caudal (m ³ /h) a 50 m ³ /h/m ²	6	9	15	24
Volumen piscina (m ³) (8 h)	48	72	120	192
Carga de arena (kg)	60	130	255	445
Carga de vidrio grado 1 (57011) (kg)	50	100	175	275
Carga de vidrio grado 3 (57013) (kg)	0	0	25	75
Altura de arena (mm)	545	571	650	785
Presión máxima (kg/cm ²)	2,5	2,5	2,5	2,5
Peso neto (kg)	15	22	30	45
Volumen del embalaje	0,16	0,3	0,53	0,9

Filtros Ice



DESCRIPCIÓN

Filtro laminado con resina de poliéster y fibra de vidrio y con un excelente acabado exterior en gelcoat color azul. Purga de agua y aire 1/4" y presión máxima de 2,5 kg/cm².

	Sin válvula	Precio sin IVA	Válvula bayoneta	Precio sin IVA	Válvula tornillos	Precio sin IVA	Válvula automática	Precio sin IVA
D.350 / 1½"	73177-0100	346,00	73177	449,00	73177CP	493,00	73177AT	1.222,00
D.450 / 1½"	73178-0100	350,00	73178	453,00	73178CP	498,00	73178AT	1.224,00
D.500 / 1½"	73179-0100	434,00	73179	537,00	73179CP	582,00	73179AT	1.309,00
D.600 / 1½"	73180-0100	465,00	73180	570,00	73180CP	615,00	73180AT	1.341,00
D.650 / 1½"	73181-0100	546,00	73181	650,00	73181CP	695,00	73181AT	1.421,00
D.750 / 2"	73182-0100	734,00	73182	887,00	73182CP	903,00	73182AT	1.706,00
D.900 / 2"	73183-0100	909,00	73183	1.068,00	73183CP	1.094,00		

Válvula Bayoneta: 1 ½" código 20569 / 2" código 28512.
 Válvula Tornillos: 1 ½" código 73950 / 2" código 74862 / 2 ½" código 24837.
 Válvula Automática: 1 ½" código 72433 / 2" código 72434.
 Alfanumérico de descuento: A04.

Filtros Aster

DESCRIPCIÓN

Laminado en poliéster y fibra de vidrio. Color gris, pie en polipropileno, tapa sin tornillos, tapón para vaciado de arena y agua, manómetro y válvula selectora lateral. Presión máxima 2,5 bar. Velocidad máx. de filtración 50/h/m². Cumple con las exigencias de la normativa de filtración EN 16713-1. Compatible con arena y vidrio (ver página 252).

	Sin válvula	Precio sin IVA	Válvula bayoneta	Precio sin IVA	Válvula tornillos	Precio sin IVA	Válvula automática	Precio sin IVA
D.350 / 5.000 l/h / 1½"	00497-0100	507,00	00497	612,00	00497CP	655,00	00497AT	1.382,00
D.450 / 8.000 l/h / 1½"	00498-0100	550,00	00498	654,00	00498CP	701,00	00498AT	1.427,00
D.500 / 9.000 l/h / 1½"	19781-0100	599,00	19781	703,00	19781CP	747,00	19781AT	1.474,00
D.600 / 14.000 l/h / 1½"	00499-0100	647,00	00499	751,00	00499CP	795,00	00499AT	1.522,00
D.650 / 15.000 l/h / 1½"	21071-0100	751,00	21071	855,00	21071CP	901,00	21071AT	1.627,00
D.750 / 21.000 l/h / 2"	00500-0100	997,00	-	-	00500CP	1.166,00	00500AT	1.968,00
D.900 / 31.000 l/h / 2½"	00501-0100	1.433,00	-	-	00501AN	1.899,00	-	-

Válvula Bayoneta: 1 ½" código 20569 / 2" código 28512.
 Válvula Tornillos: 1 ½" código 73950 / 2" código 74862 / 2 ½" código 24837.
 Válvula Automática: 1 ½" código 72433 / 2" código 72434.
 Alfanumérico de descuento: A04.



Cumple con la norma
EN 16713-01

CARACTERÍSTICAS TÉCNICAS

	Con válvula lateral						Sin válvula
	73177 00497	73178 00498	73179 19781	73180 00499	73181 21071	73182 00500	73183 00501
Ø D (mm)	350	450	500	600	650	750	900
H (mm)	780	795	770	850	880	945	1050
M (mm)	420	430	415	455	480	555	660
N (mm)	295	305	290	330	355	325	390
Conexiones	1½"	1½"	1½"	1½"	1½"	2"	2½"
Caudal (m ³ /h) a 50 m ³ /h/m ²	5	8	9	14	15	21	30
Volumen piscina (m ³) (8 h)	40	64	72	112	120	168	240
Carga de arena (kg)	50	70	90	125	200	290	500
Carga de vidrio grado 1 (57011) (kg)	50	50	75	100	150	175	325
Carga de vidrio grado 3 (57013) (Kg)	0	0	0	0	0	50	75
Presión máxima (kg/cm ²)	2,5	2,5	2,5	2,5	2,5	2,5	2,5
Peso neto (kg)	18	21	23	28	29	37	53
Volumen del embalaje (m ³)	0,13	0,23	0,28	0,39	0,45	0,62	1,27

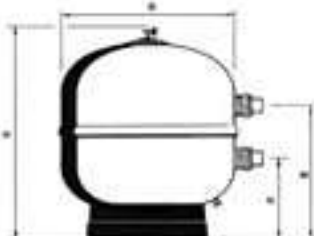
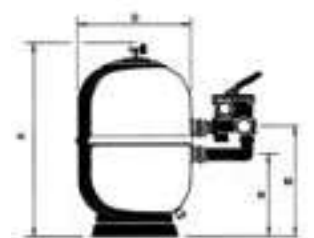

Filtros Vesubio

 Cumple con la norma
EN 16713-01

DESCRIPCIÓN

La gama Vesubio es amplia para llegar tanto al sector de piscina pública como de piscina privada. Filtros fabricados con proyección simultánea de resina y fibra de vidrio. Tapa roscada con tornillos de gran resistencia. Boca superior de Ø 210 mm. Los modelos de Ø 1050 mm y Ø 1200 mm también están disponibles con boca superior de Ø 400 mm. Presión máxima de 2,5 kg/cm².

	Sin válvula	Precio sin IVA	Válvula bayoneta	Precio sin IVA	Válvula tornillos	Precio sin IVA	Válvula automática	Precio sin IVA
D.450 / 8.000 l/h / 1½"	15785-0100	485,00	15785	588,00	15785CP	633,00	15785AT	1.361,00
D.500 / 9.000 l/h / 1½"	19353-0100	526,00	19353	630,00	19353CP	673,00	19353AT	1.402,00
D.600 / 14.000 l/h / 1½"	15786-0100	569,00	15786	670,00	15786CP	716,00	15786AT	1.443,00
D.750 / 22.000 l/h / 2"	15787-0100	831,00	-	-	15787CP	983,00	15787AT	1.802,00
D.900 / 32.000 l/h / 2½"	15788-0100	1.260,00	-	-	15788AN	1.727,00	-	-

Válvula Bayoneta: 1½" código 20569 / 2" código 28512.

Válvula Tornillos: 1½" código 73950 / 2" código 74862 / 2½" código 24837.

Válvula Automática: 1½" código 72433 / 2" código 72434.

Alfanumérico de descuento: A04.

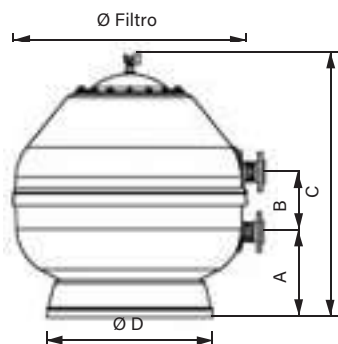

CARACTERÍSTICAS TÉCNICAS

	Con válvula lateral				
	15785	19353	15786	15787	15788
Ø Filtro (mm)	450	500	600	750	900
A (mm)	265	305	325	300	325
B (mm)	125	125	125	230	270
C (mm)	725	765	865	895	1080
D (mm)	347	400	400	490	625
Superficie de filtración (m ²)	0,16	0,19	0,3	0,44	0,64
Conexiones	1½"	1½"	1½"	2"	2½"
Caudal (m ³ /h) a 50 m ³ /h/m ²	8	9	14	22	32
Volumen piscina (m ³) (8 horas)	64	72	112	176	256
Carga de arena (kg)	60	95	148	245	415
Carga de vidrio grado 1 (57011) (kg)	50	75	125	150	275
Carga de vidrio grado 3 (57013) (Kg)	0	0	0	50	50

- Fabricados en material plástico de una sola pieza sin uniones mediante proceso de soplado.
- Equipados con manómetro y purgas de aire y agua manuales integradas.
- Válvula selectora incluida.
- Presión máxima de trabajo: 2,5 kg/cm² para filtros Ø 380 mm, Ø 430 mm y Ø 480 mm, y de 2 kg/cm² para filtros Ø 560 mm y Ø 660 mm.
- Compatible con arena y vidrio (ver página 252).
- Cumple con las exigencias de la normativa de filtración EN 16713-1.

 Cumple con la norma
EN 16713-01

Opcional:
Medidas americanas

 Cumple con la norma
EN 16713-01

Filtros Millennium con salida Top

	Código	Pack estándar	Peso Std en kg	Volumen estándar en m ³	Precio sin IVA	Código Alfanum.
Ø 380 mm - 5500 l/h salida 1/2"	33814	1	12,0	334,00	334,00	A04
Ø 430 mm - 7000 l/h salida 1/2"	33815	1	14,0	361,00	361,00	A04
Ø 480 mm - 9000 l/h salida 1/2"	33816	1	16,0	0,24	388,00	A04
Ø 560 mm - 12.000 l/h salida 1/2"	33817	1	17,0	0,35	492,00	A04
Ø 660 mm - 17.000 l/h salida 1/2"	33818	1	24,5	0,52	546,00	A04

Filtros Millennium con salida lateral

	Sin válvula	Precio sin IVA	Válvula bayoneta	Precio sin IVA	Válvula tornillos	Precio sin IVA
Ø380 mm - 5500 l/h outlet 1/2"	35321-0100	332,00	35321	453,00	-	-
D.430 / 7.000 l/h / 1/2"	22497-0100	318,00	22497	415,00	22497CP	460,00
D.480 / 9.000 l/h / 1/2"	22499-0100	345,00	22499	442,00	22499CP	487,00
D.560 / 12.000 l/h / 1/2"	22501-0100	397,00	22501	493,00	22501CP	538,00
D.660 / 17.000 l/h / 1/2"	28254-0100	492,00	28254	588,00	28254CP	632,00

Válvula Bayoneta: 1 1/2" código 20569 / 2" código 28512.
Válvula Tornillos: 1 1/2" código 73950 / 2" código 74862 / 2 1/2" código 24837.
Válvula Automática: 1 1/2" código 72433 / 2" código 72434.
Alfanumérico de descuento: A04.

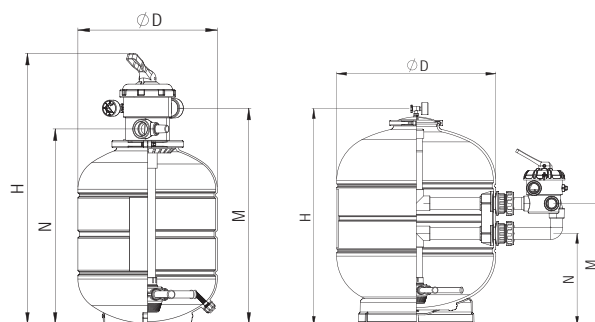

CARACTERÍSTICAS TÉCNICAS

	A - Filtro Top					B - Filtro lateral				
	33814	33815	33816	33817	33818	35321	22497	22499	22501	28254
Ø D (mm)	380	430	480	560	660	380	430	480	560	660
H (mm)	820	835	870	945	1050	615	655	682	770	900
M (mm)	650	665	700	775	880	225	265	292	380	510
N (mm)	585	600	635	710	815	100	140	167	255	385
Longitud L (mm)	-	-	-	-	-	-	-	-	-	-
Conexiones	1/2"	1/2"	1/2"	1/2"	1/2"	1/2"	1/2"	1/2"	1/2"	1/2"
Caudal (m ³ /h)	5,5	7	9	12	17	5,5	7	9	12	17
Piscina volumen aprox (m ³)	hasta 40	40-50	50-75	75-100	140	hasta 40	40-50	50-75	75-100	140
Carga de arena (kg)	± 40	± 60	± 80	± 110	± 180	± 40	± 60	± 80	± 110	± 180
Carga de vidrio grado 1 (57011) (kg)	± 35	± 50	± 70	± 90	± 150	± 35	± 50	± 70	± 90	± 150
Carga de vidrio grado 3 (57013) (kg)	0	0	0	0	25	0	0	0	0	25
Presión máxima (kg/cm ²)	2,5	2,5	2,5	2	2	2,5	2,5	2,5	2	2
Peso neto (kg)	12	13,5	15	16,5	24	10	12	15	17,5	28
Package volume (m ³)	0,17	0,17	0,24	0,35	0,52	0,13	0,13	0,18	0,26	0,42

- Filtros fabricados con fibra de vidrio y resina de poliéster con componentes internos y accesorios en plásticos técnicos de alta calidad.
- El cuerpo resultante es de extraordinaria resistencia, durabilidad y fiabilidad gracias a la doble capa que lo configura.
- Compatible con arena y vidrio entre otros (ver página 252).
- Cumplen con las exigencias de la normativa de filtración EN 16713-1.

Filtro Berlín

DESCRIPCIÓN

Tapa Ø 230 mm de cierre por tornillos, inyectada. Equipado con purga de aire y agua manuales y manómetro y válvula selectora lateral. Velocidad máx de filtración (m³/h/m²). Cumple con las exigencias de la normativa de filtración EN 16713-1. Compatible con arena y vidrio (ver página 252).

	Sin válvula	Precio sin IVA	Válvula bayoneta	Precio sin IVA	Válvula tornillos	Precio sin IVA	Válvula automática	Precio sin IVA
D.500 / 9.000 l/h / 1½"	00541-0100	681,00	00541	783,00	00541CP	823,00	00541AT	1.552,00
D.600 / 14.000 l/h / 1½"	00542-0100	744,00	00542	849,00	00542CP	889,00	00542AT	1.621,00
D.750 / 22.000 l/h / 2"	00543-0100	1.207,00	-	-	00543CP	1.362,00	00543AT	2.181,00
D.900 / 30.000 l/h / 2½"	00544-0100	1.737,00	-	-	00544AN	2.203,00	-	-
D.1050 / 43.000 l/h / salida Ø75 mm	00545	4.087,00	-	-	-	-	-	-
D.1200 / 56.000 l/h / salida Ø90 mm	00546	4.992,00	-	-	-	-	-	-

Nota: 00545 y 00546 Sin válvula selectora y con tapa Ø 400 mm de poliéster y FV

Válvula Bayoneta: 1½" código 20569 / 2" código 28512.

Válvula Tornillos: 1½" código 73950 / 2" código 74862 / 2½" código 24837.

Válvula Automática: 1½" código 72433 / 2" código 72434.

Alfanumérico de descuento: A04.



Cumple con la norma
EN 16713-01

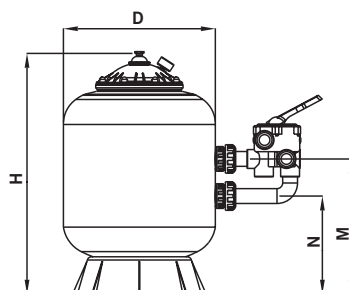

Con válvula lateral

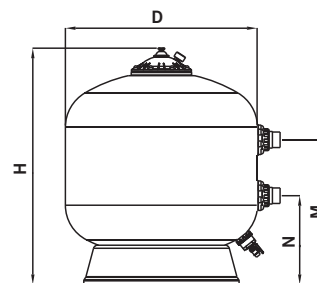

Sin válvula selectora

CARACTERÍSTICAS TÉCNICAS

	Con válvula lateral				Sin válvula selectora			
	00541	00542	00543	00544	15397	28474	00545	00546
Ø D (mm)	500	600	750	900	900	900	1050	1200
H (mm)	805	910	1050	1145	1135	1135	1300	1450
M (mm)	450	505	610	685	635	635	810	870
N (mm)	325	380	380	415	405	405	500	560
Conexiones	1½"	1½"	2"	2½"	2"	2"	D50 a D75	**D90
Caudal (m ³ /h) a 50 m ³ /h/m ²	9	14	21	30	30	30	43	56
Volumen piscina (m ³)	50-75	75-115	115-170	170-240	-	-	240-350	350-450
Carga de arena (kg)	100	175	300	525	525	525	575	800
Carga de grava (kg)	-	-	-	-	-	-	300	300
Carga de vidrio grado 1 (57011) (kg)	75	150	200	350	350	350	600	825
Carga de vidrio grado 3 (57013) (Kg)	0	0	50	75	75	75	175	200
Presión máxima (kg/cm ²)	2,5	2,5	2,5	2,5	2,5	4	2,5	2,5
Peso neto (kg)	15,3	19,8	33,1	51,4	51,4	51,4	100	130
Package volume (m ³)	0,35	0,37	0,65	1,01	1,01	1,01	1,92	2,70

Filtros Aster alto rendimiento

 Cumple con la norma
EN 16713-01

**Altura lecho
filtrante 0,8 m**

DESCRIPCIÓN

Filtro laminado en poliéster y fibra de vidrio. Altura lecho filtrante 800 mm. Color gris, pie en polipropileno, nueva tapa sin tornillos, tapón para vaciado de agua. Presión máxima 2,5 kg/cm². Velocidad máx. de filtración 50 m³/h/m². El filtro se puede usar en monocapa o multicapa combinando grava con arena, vidrio o antracita. Tapa superior de apertura rápida. Descarga de arena de 21/2" en la parte inferior del filtro. Descarga de arena opcional de d.200mm. Opcionalmente con acabado interior de vinilester para tratamientos con ozono. Temperatura máxima de trabajo de 50.

	Sin válvula	Precio sin IVA	Válvula bayoneta	Precio sin IVA	Válvula tornillos	Precio sin IVA	Válvula automática	Precio sin IVA
D.500 / 9.500 l/h / 1½"	24768-0100	897,00	24768	1.000,00	24768CP	1.046,00	24768AT	1.772,00
D.600 / 16.500 l/h / 1½"	24769-0100	968,00	24769	1.072,00	24769CP	1.116,00	24769AT	1.843,00
D.750 / 21.000 l/h / 2"	24770-0100	1.392,00	24770	1.496,00	24770CP	1.542,00	24770AT	2.268,00
D.900 / 31.000 l/h / 2"	10003-0100	1.657,00	10003	1.810,00	10003CP	1.829,00	10003AT	2.630,00
D.900 / 31.000 l/h / 2½"	10004-0100	1.750,00	-	-	10004AN	2.217,00	-	-

Válvula Bayoneta: 1 ½" código 20569 / 2" código 28512.
Válvula Tornillos: 1 ½" código 73950 / 2" código 74862 / 2 ½" código 24837.
Válvula Automática: 1 ½" código 72433 / 2" código 72434.
Alfanumérico de descuento: A04.

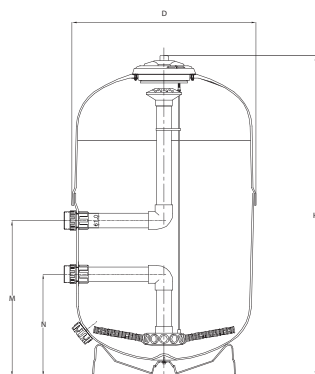

CARACTERÍSTICAS TÉCNICAS

	24768-0100	24769-0100	24770-0100	10003-0100	10004
Ø D (mm)	500	600	750	900	
H (mm)	1365	1370	1435	1400	1435
M (mm)	605	605	665	825	865
N (mm)	480	480	435	595	595
Conexiones	1½"	1½"	2"	2"	2½"
Caudal (m ³ /h) a 50 m ³ /h/m ²	9,5	16,5	21	31	
Volumen piscina (m ³)	75	120	175	250	
Carga de arena (kg)	200	300	450	580	
Carga de grava (kg)	16	35	65	135	
Carga de vidrio grado 1 (57011) (kg)	125	200	300	400	
Carga de vidrio grado 3 (57013) (Kg)	25	25	50	75	
Presión máxima (kg/cm ²)				2,5	

Conjunto panel manómetros



DESCRIPCIÓN

Equipado con purgas de aire.

	Código	Pack estándar	Peso Std en kg	Volumen estándar en m ³	Precio sin IVA	Código Alfanum.
Con manómetros 3 kg/cm ²	00729	1	1	0,007	156,90	A07
Con manómetros 6 kg/cm ²	00730	1	1	0,007	156,90	A07

Active Clear Glass



DESCRIPCIÓN

AstralPool ofrece un material filtrante vítreo activado Active Clear Glass.

Active Clear Glass ofrece los siguientes beneficios:

- Filtración más eficiente y ecológica, con ahorro de agua y energía.
- Mayor capacidad de filtración y con un lecho filtrante más limpio que hace que las bacterias se queden atrapadas.

	Código	Pack estándar	Peso Std en kg	Volumen estándar en m ³	Precio sin IVA	Código Alfanum.
Granulometría						
0,5 mm - 1,0 mm	57011	1	25,0	0,667	1,72	A04
1,0 mm - 3,0 mm	57012	1	25,0	0,667	1,72	A04
3,0 mm - 7,0 mm	57013	1	25,0	0,667	1,72	A04

CARACTERÍSTICAS TÉCNICAS

	Código	Grado	% Volumen del lecho filtrante	
			Filtros D < 900 mm	Filtros D > 900 mm
Grado 1	57011	0,5 - 1,0 mm	0,8	0,6
Grado 2	57012	1,0 - 3,0 mm	0	0,2
Grado 3	57013	3,0 - 7,0 mm	0,2	0,2

Unidad mínima de venta 10 sacos 250kgs. Los tramos de envío son de múltiplos de 10 sacos (palet 50 sacos).

Sílex



DESCRIPCIÓN

Otras granulometrías de sílex bajo pedido. Sacos de 25 kg.

	Código	Pack estándar	Peso Std en kg	Volumen estándar en m ³	Precio sin IVA	Código Alfanum.
Granulometría 0,4 - 0,8 mm	00596	1	25	0,667	0,79	A04

Unidad mínima de venta 8 sacos 200kgs. Los tramos de envío son de múltiplos de 8 sacos (palet 56 sacos).

Grava



DESCRIPCIÓN

Otras granulometrías bajo pedido. Sacos de 25 kg.

	Código	Pack estándar	Peso Std en kg	Volumen estándar en m ³	Precio sin IVA	Código Alfanum.
Granulometría 1 - 2 mm	10697	1	25	0,667	0,79	A04
Granulometría 3 - 5 mm	11346	1	25	0,667	0,79	A04

Unidad mínima de venta 8 sacos 200kgs. Los tramos de envío son de múltiplos de 8 sacos (palet 56 sacos).

Antracita



DESCRIPCIÓN

Otras granulometrías bajo pedido. Sacos de 25 kg.

	Código	Pack estándar	Peso Std en kg	Volumen estándar en m ³	Precio sin IVA	Código Alfanum.
Granulometría 0,8 - 1,6 mm Sacos 25 kg, precio por kg	03696	1	25	0,8	4,83	A04

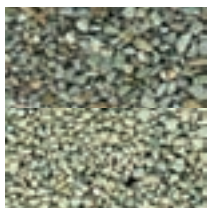

Zeolita

DESCRIPCIÓN

Las Zeolitas (conocidísimo material filtrante elaborado a base de áridos naturales), por su estructura extremadamente porosa, consiguen una extraordinaria capacidad de filtración: 3/5 micras.

Ideal para filtros de carga de arena.

Su utilización asegura un ahorro de cloro y productos químicos de más del 30%, y un 50% menos de lavados del filtro con el consiguiente ahorro de agua. No precisa floculantes. Reduce enormemente los olores del agua, ya que elimina totalmente los amoníacos de la piscina, evitando de esta forma las cloraminas que producen irritación en los ojos.

Consejos de uso: Se recomienda realizar un estudio del tipo de sistema de filtración de la piscina así como las características del agua para aprovechar al máximo el rendimiento del producto.

	Código	Pack estándar	Peso Std en kg	Volumen estándar en m ³	Precio sin IVA	Código Alfanum.
Carga filtrante Zeolitas, saco de 25 kg						
0,5 - 1,0 mm	CHZB002	1	25	-	53,20	C04
1,0 - 2,0 mm	CHZB003	1	25	-	53,20	C04
2,0 - 5,0 mm	CHZB004	1	25	-	53,20	C04



Tierra de diatomeas



	Código	Pack estándar	Peso Std en kg	Volumen estándar en m ³	Precio sin IVA	Código Alfanum.
Diatomeas Celite 545 (*) - 25 kg unid.	03246	1	23	0,60	176,10	A04
Diatomeas Celatom FW-60 (**) - 20 kg unid.	03247	1	20	0,60	105,20	A04

(*) Unidad mínima de venta 7 sacos 175kgs. Los tramos de envío son de múltiplos de 7 sacos (palet 21 sacos).

(**) Unidad mínima de venta 9 sacos 180kgs. Los tramos de envío son de múltiplos de 9 sacos (palet 45 sacos).

Válvulas selectoras de 6 vías

DESCRIPCIÓN

De seis vías para realizar diversas funciones en un circuito hidráulico: filtración, vaciado, cerrado, lavado, recirculación y enjuague del filtro. Su diseño, básicamente funcional, ofrece una amplia gama de posibilidades de acoplamiento a cualquier instalación, asegurando una perfecta estanqueidad y un cómodo manejo.

Mínimo rozamiento y esfuerzo, así como máxima seguridad, han sido factores decisivos a la hora de escoger el material que mejor se adapta a las necesidades de cada uno de los elementos integrantes: cuerpo, tapa y maneta en ABS; distribuidor en PPO; juntas de cierre en EPDM; elementos metálicos en acero inoxidable.

FILTROS ASTRALPOOL

Alternativas de conexión	Conexión	Salidas	New Generation		Classic		Classic Plus		Flat		Magnum	
			1 1/2" Eco	1 1/2"	2"	1 1/2"	2"	1 1/2"	2"	1 1/2"	2 1/2"	3"
Variante 3 	Con kit de conexión (codo + unión recta + juntas tóricas)	Con. tubo rosca BSP / SUPERIOR rosca BSP / INFERIOR encolado		20569	28512			73950	74862	34543	24837	
		Con. tubo rosca NPT / SUPERIOR rosca BSP / INFERIOR encolado		22355	30788	06673-0700	09848					24840
	Sin kit de conexión	Todas las conexiones rosca BSP		23108	28511			76148	76149	34544	24838	
		Con. tubo rosca BSP / SUPERIOR rosca BSP / INFERIOR encolado		20043				75285		34545		
Top	Sin complementos de conexión	Todas las conexiones rosca BSP	32583	20565	33968	65216	22490			34546		
		Todas las conexiones rosca NPT		22358			22492					

OTROS FILTROS / CONFIGURACIONES

Variante 1 	Sin kit de conexión	Todas las conexiones rosca BSP		28509	11542	08938					
		Con. tubo rosca BSP ARRIBA/ABAJO cola				00597					
Variante 2 	Con kit de conexión	Con. tubo rosca BSP / ARRIBA encolado / ABAJO rosca BSP			15385	15389					
	Sin kit de conexión	Todas las conexiones rosca BSP		28510	11366	08939					
Variante 4 	Sin kit de conexión	Todas las conexiones rosca BSP		28513	11368	08940					
Variante 5 	Sin kit de conexión	Todas las conexiones rosca BSP		28514			76150	76151			28515
		Todas las conexiones rosca NPT									30798

* Más configuraciones disponibles

Classic Plus

- Válvulas selectoras manuales de seis vías para realizar diversas funciones en un circuito hidráulico.
- Conexión al filtro a través de un codo curvado, en lugar de un codo de 90°, y un nuevo diseño para lograr una pérdida de presión menor.
- La junta está en la campana en lugar de en el cuerpo para mejorar el rendimiento y el mantenimiento.



Classic Plus

Válvula selectora 1½" y 2" con enlace a filtro

	Código	Pack estándar	Peso Std en kg	Volumen estándar en m³	Precio sin IVA	Código Alfanum.
Válvula selectora 1½" - Variante 3	73950	6	13	0.079	152,20	A04
Válvula selectora 2" - Variante 3	74862	6	24	0.079	174,90	A04

Classic Plus

Válvula selectora 1½" y 2" con enlace a filtro - Blanco

	Código	Pack estándar	Peso Std en kg	Volumen estándar en m³	Precio sin IVA	Código Alfanum.
Válvula selectora 1½" - Variante 3	74999	6	-	0.079	109,10	A04
Válvula selectora 2" - Variante 3	76146	6	-	0.079	192,60	A04



Classic Plus

Válvula selectora 1½" y 2" sin enlace a filtro

	Código	Pack estándar	Peso Std en kg	Volumen estándar en m³	Precio sin IVA	Código Alfanum.
Válvula selectora 1½" - Variante 3	76148	6	-	0.079	87,00	A04
Válvula selectora 2" - Variante 3	76149	6	-	0.079	147,10	A04
Válvula selectora de 1½" - Variante 3 INFERIOR encolado	75285	6	-	0.079	92,20	A04
Válvula selectora 1½" - Variante 5	76150	6	13	0.079	92,20	A04
Válvula selectora 2" - Variante 5	76151	6	13	0.079	147,10	A04



TABLA DE CORRESPONDENCIAS (VÁLVULAS TOTALMENTE COMPATIBLES EN LA INSTALACIÓN)

CÓDIGO CLASSIC PLUS	CÓDIGO CLASSIC (ya no se fabrica)
73950	00599
74862	07444
76148	14909
76149	07441
74999	06563
76146	11156
75285	00598

Classic

- Válvulas selectoras manuales de seis vías para realizar diversas funciones en un circuito hidráulico.
- Su diseño, básicamente funcional, ofrece una amplia gama de posibilidades de acoplamiento a cualquier instalación, asegurando una perfecta estanqueidad y un cómodo manejo.

Classic

Válvula selectora 2" con enlace a filtro



	Código	Pack estándar	Peso Std en kg	Volumen estándar en m³	Precio sin IVA	Código Alfanum.
Válvula selectora 2" - Variante 3 (distancia especial entre var. 270 mm, para filtro 08133)	21263	6	22.2	0.165	190,10	A04

Classic

Válvula selectora de 1 ½" y 2"



	Código	Pack estándar	Peso Std en kg	Volumen estándar en m³	Precio sin IVA	Código Alfanum.
Válvula selectora 1 ½" - Variante 1	00597	6	12.2	0.079	92,20	A04



Classic

Válvula selectora Top 2"



65216



22490

DESCRIPCIÓN

Válvula selectora Top de 6 vías para uso en piscinas privadas. Cuerpo, tapa y maneta inyectadas en ABS.

	Código	Pack estándar	Peso Std en kg	Volumen estándar en m³	Precio sin IVA	Código Alfanum.
Válvula selectora Top 1 ½"	65216	6	14.6	0.123	93,00	A04
Válvula selectora Top 2"	22490	1	3.45	0.028	154,60	A04

New Generation

- Válvulas selectoras manuales que incorporan un sistema de cierre por bayoneta (sustituyendo los tornillos).
- Facilita el mantenimiento y evita problemas de oxidación.
- La gama consta de medidas de 1 ½" y 2", incluyendo una versión "Top Eco" disponible en 1 ½".

New generation

Válvula selectora de 1 ½". Versión Top ECO



DESCRIPCIÓN

Válvula selectora de 6 vías para filtros de piscina elevada donde la presión no supera los 1,5 bares, de diámetro máximo 380 mm. Cierre por bayoneta.

	Código	Pack estándar	Peso Std en kg	Volumen estándar en m ³	Precio sin IVA	Código Alfanum.
Válvula selectora de 1 ½". Versión Top ECO	32583	6	8.83	0.082	60,60	A04

New generation

Válvula selectora con enlace a filtro



	Código	Pack estándar	Peso Std en kg	Volumen estándar en m ³	Precio sin IVA	Código Alfanum.
Variante 3 - 1 ½"	20569	6	14.0	0.079	106,30	A04
Variante 3 - 2"	28512	6	26.4	0.165	157,30	A04
Variante 3 - 2» (distancia especial entre var. 270 mm, para filtro 08133)	59968	6	24.6	0.165	116,10	A04

New generation

Válvula selectora de 1 ½" y 2"



	Código	Pack estándar	Peso Std en kg	Volumen estándar en m ³	Precio sin IVA	Código Alfanum.
Válvula selectora 1 ½" - Variante 3	20043	6	11.5	0.079	104,20	A04
Válvula selectora 2":						
Variante 1	28509	6	22.3	0.165	128,00	A04
Variante 2	28510	6	22.3	0.165	125,50	A04
Variante 3	28511	6	22.3	0.165	128,00	A04
Variante 5	28514	6	22.3	0.165	131,90	A04



New generation

Válvula selectora de 1½" y 2". Var. Top.

	Código	Pack estándar	Peso Std en kg	Volumen estándar en m³	Precio sin IVA	Código Alfanum.
Válvula selectora Top 1½"	20565	6	12.10	0.079	81,70	A04
Válvula selectora Top 2"	33968	1	3.95	0.028	196,50	A04
Válvula selectora Top 1½" (para el filtro Aster)	31993	6	11.8	0.124	84,10	A04
Válvula selectora Top 2" (para el filtro Aster)	33969	1	3.85	0.028	140,80	A04



Válvula selectora para filtro Clarity

DESCRIPCIÓN

Esta válvula únicamente es válida para el filtro de tierra con diatomeas "Clarity".

	Código	Pack estándar	Peso Std en kg	Volumen estándar en m³	Precio sin IVA	Código Alfanum.
Válvula selectora con conexiones para filtro (var. 2)						
Para filtro D.E. 1½"	15385	6	15.5	0.079	118,10	A04
Para filtro D.E. 2"	15389	6	22.7	0.158	181,30	A04

Flat

- Válvula selectora que incorpora unas dimensiones reducidas gracias al diseño de un solo nivel (frente a los dos niveles habituales en las válvulas selectoras).
- Este menor tamaño las hace especialmente aptas para aquellas aplicaciones donde el espacio es reducido, como por ejemplo las casetas o monoblocs.



Flat

Válvula selectora lateral 1 1/2" con enlace a filtro

	Código	Pack estándar	Peso Std en kg	Volumen estándar en m ³	Precio sin IVA	Código Alfanum.
Variante 3	34543	6	9.3	0.08	81,40	A04



Flat

Válvula selectora lateral 1 1/2"

	Código	Pack estándar	Peso Std en kg	Volumen estándar en m ³	Precio sin IVA	Código Alfanum.
Variante 3 (boca inferior roscada)	34544	6	9.3	0.08	63,80	A04
Variante 3 (boca inferior para encolar)	34545	6	9.3	0.08	63,80	A04



Flat

Válvula selectora Top 1 1/2"

	Código	Pack estándar	Peso Std en kg	Volumen estándar en m ³	Precio sin IVA	Código Alfanum.
Top 1 1/2" rosca hembra	34546	6	9.3	0.08	69,10	A04
Top 50mm encolar hembra	40794	1	-	-	78,90	A04

Magnum

- Especialmente concebidas para soportar grandes presiones de trabajo y su acoplamiento a filtros de grandes medidas que requieren de conexiones especiales.
- Elija entre los modelos que ofrece la gama, válvulas selectoras de 2 ½", 3" y 4".

Magnum

Válvula selectora 2 ½" con enlaces a filtro



DESCRIPCIÓN

Válvula selectora con conexiones para filtro.

	Código	Pack estándar	Peso Std en kg	Volumen estándar en m ³	Precio sin IVA	Código Alfanum.
Válvula selectora 2 ½" - Variante 3	24837	1	9.5	0.060	480,00	A04



Magnum

Válvula selectora 2 ½"



DESCRIPCIÓN

Filtro con entrada lateral y salida en la base. Con salidas roscadas.

	Código	Pack estándar	Peso Std en kg	Volumen estándar en m ³	Precio sin IVA	Código Alfanum.
Válvula selectora 2 ½" - Variante 3	24838	1	8.2	0.061	438,00	A04



Magnum

Válvula selectora 3"



DESCRIPCIÓN

Válvula selectora lateral para conectarla a los filtros. Cuerpo y tapa inyectados en ABS+FV. Maneta inyectada en ABS. Sistema de cierre por tornillos inox. Se suministra con dos tapones para que el cliente pueda transformar la válvula en el tipo de variación más adecuado a la instalación.

	Código	Pack estándar	Peso Std en kg	Volumen estándar en m ³	Precio sin IVA	Código Alfanum.
Válvula selectora 3"	28515	1	9.8	0.064	757,00	A04



VÁLVULAS SELECTORAS

VRAC Flat

Válvula selectora automática 1 1/2"



DESCRIPCIÓN

Modelo de válvula selectora automática básica, que destaca por su sencillez de funcionamiento. Alimentación a 230/115 VAC. Realiza las operaciones de filtración, lavado, enjuague y vaciado.

	Código	Pack estándar	Peso Std en kg	Volumen estándar en m ³	Precio sin IVA	Código Alfanum.
Válvula selectora 1 1/2" SUPERIOR con actuador	43512	1	4.1	0.02	1.018,00	A04
Válvula selectora 1 1/2" LATERAL con actuador	43513	1	3.9	0.02	1.018,00	A04

VRAC III

Válvula selectora automática



Se recomienda la instalación de una válvula selectora de seguridad (código 41898 o 41899).

Códigos sustituidos:
72433 en sustitución de 70768 y 57186.
72434 en sustitución de 70769 y 57187.

DESCRIPCIÓN

Válvula selectora automática mejorada provista de teclado con pulsadores para las maniobras. Hace posible controlar las posiciones de filtración, lavado, enjuague, vaciado, circulación y cierre.

Mejores prestaciones de la válvula selectora automática, en la que se sustituye el presostato por un sensor de presión analógico.

- Programación fácil del punto de presión para el lavado, basta con pulsar un botón.
- Evita la corrosión porque no tiene elementos metálicos.
- Configuración sencilla de Fluidra Connect Box - Sistema VRAC Basic III
- Adaptabilidad: Se usa en todos los dispositivos con filtro y se instala rápida y fácilmente.
- Confort: Fácil programación a través de su teclado, con toda la información automatizada de la filtración de tu piscina.
- Higiene: Obtendrás una buena calidad del agua para nadar optimizando los ciclos de lavado (monitorización diaria, semanal o por presión).
- Seguridad: La válvula automática monitoriza continuamente el sistema de filtración y la válvula, evitando así posibles incidencias. Nueva protección contra sobrecargas eléctricas. Muelle cubierto para evitar oxidación.

Luces LED para echar un vistazo rápido a la información básica.

	Código	Pack estándar	Peso Std en kg	Volumen estándar en m ³	Precio sin IVA	Código Alfanum.
Basic 1 1/2" Lateral Var. 3	72433	1	4.27	0.023	897,00	A04
Basic 2" Lateral, Var. 3	72434	1	5.75	0.033	997,00	A04

Válvula hidráulica de seguridad



DESCRIPCIÓN

La válvula hidráulica de seguridad en el desagüe de 1 1/2" está especialmente indicada para su instalación en la salida de desagüe de una válvula selectora automática en un filtro de arena de piscina.

Su utilización evita las pérdidas de agua en el momento que la válvula cambia de posición de trabajo y en el caso de que falle el fluido eléctrico y la válvula quede en una posición en la cual pudiera vaciarse la piscina.

Se recomienda su uso en las instalaciones con las válvulas selectoras SYSTEM VRAC.

	Código	Pack estándar	Peso Std en kg	Volumen estándar en m ³	Precio sin IVA	Código Alfanum.
Con conexión doble manguito liso de Ø50	41898	2	1.8	0.02	128,00	A04
Con conexión doble manguito de 1/2" BSP	41899	2	1.8	0.02	133,10	A04

Filtros de cartucho serie Viron



Ahorro de agua



Cumple con la norma EN 16713-01

DESCRIPCIÓN

- Fabricados en plástico inyectado y adecuados para aplicaciones con presión elevada.
- Sistema de cierre de fácil acceso, superficies de filtración de 39 m² o 50 m² que permiten intervalos prolongados entre cada limpieza o reposición de los cartuchos.
- Incluye purga de agua, manómetro con aceite y accesorios de conexión.
- Garantía de 5 años del tanque.
- Cumple con las exigencias de la normativa de filtración EN 16713-1.

	Código	Pack estándar	Peso Std en kg	Volumen estándar en m ³	Precio sin IVA	Código Alfanum.
Filtro de cartucho Viron QL 420	76340	1	40	0.450	980,00	A04
Filtro de cartucho Viron QL 540	76341	1	40	0.450	1.082,00	A04
Elemento filtrante (1 de 4 unidades usadas) Recambio para 76340 (QL 420).	74544	1	1.9	0.021	104,50	A0R
Elemento filtrante (1 de 4 unidades usadas) Recambio para 76341 (QL 540).	74545	1	2.1	0.021	130,10	A0R

CARACTERÍSTICAS TÉCNICAS

Modelo	Superficie de filtración	Caudal máximo	Presión máxima	Fineza de la filtración
Viron QL 420	39 m ²	30 m ³ /h	3,5 bar	5-7 micras
Viron QL 540	50 m ²	30 m ³ /h	3,5 bar	5-7 micras

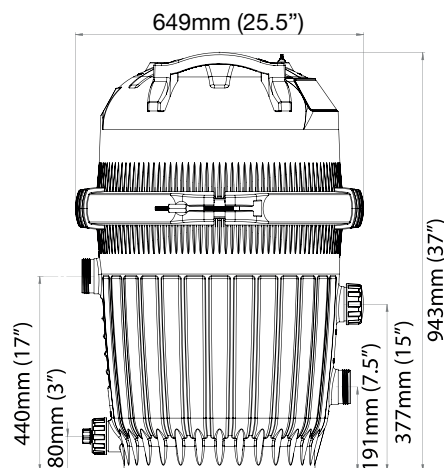
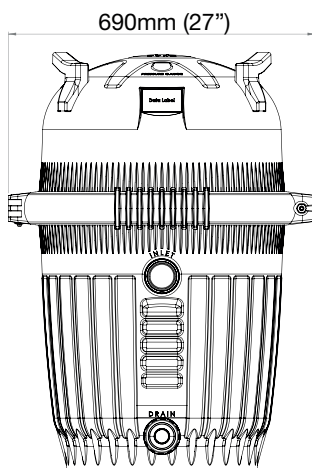

Filtro NanoFiber

DESCRIPCIÓN

Filtro para piscinas residenciales, hasta 90 m³, que se caracteriza por su alta calidad de filtración: 5-8 micras, su función autolimpiable y por sus reducidas dimensiones. El filtro NanoFiber utiliza un innovador material filtrante que ofrece una mayor calidad de filtración debido a su red de nanofibras.

- Fácil de utilizar
- Fiable
- Menor consumo de agua
- Calidad del agua filtrada más elevada
- Compacto
- Fácil de limpiar
- Ensuciamiento lento sin incrustaciones
- Compatible con equipos de filtrado y bombeo actuales o existentes
- Medio filtrante de recambio



Cumple con la norma EN 16713-01



Las versiones Auto se pueden conectar con una válvula manual 74862 o con una válvula automática 72434



	Código	Pack estándar	Peso Std en kg	Volumen estándar en m ³	Precio sin IVA	Código Alfanum.
Lavado manual, sin válvula						
Filtro NanoFiber 150 (10 m ³ /h)	64837-0100	1	9,68	0,093	742,00	A04
Filtro NanoFiber 180 (14 m ³ /h)	64838-0100	1	9,68	0,093	796,00	A04
Filtro NanoFiber 200 (18 m ³ /h)	64839-0100	1	9,68	0,093	870,00	A04
Lavado semi-automático, sin válvula						
Filtro NanoFiber Auto 150 (10 m ³ /h)	67355-0100	1	10,68	0,116	1.243,00	A04
Filtro NanoFiber Auto 180 (14 m ³ /h)	67356-0100	1	10,68	0,116	1.304,00	A04
Filtro NanoFiber Auto 200 (18 m ³ /h)	67357-0100	1	10,68	0,116	1.397,00	A04
Kit adaptación Auto	67509	1	3,68	0,027	640,00	A04
Kit filtro lavado manual con válvula 74862						
Filtro NanoFiber 150 (10 m ³ /h)	64837	1	9,68	0,093	834,00	A04
Filtro NanoFiber 180 (14 m ³ /h)	64838	1	9,68	0,093	891,00	A04
Filtro NanoFiber 200 (18 m ³ /h)	64839	1	9,68	0,093	966,00	A04
Kit adaptación Auto	67509	1	3,68	0,027	640,00	A04
Kit filtro lavado semi-automático con válvula 74862						
Filtro NanoFiber Auto 150 (10 m ³ /h)	67355	1	9,68	0,116	1.384,00	A04
Filtro NanoFiber Auto 180 (14 m ³ /h)	67356	1	9,68	0,116	1.449,00	A04
Filtro NanoFiber Auto 200 (18 m ³ /h)	67357	1	9,68	0,116	1.512,00	A04
Kit filtro lavado automático con válvula 72434						
Filtro NanoFiber 150 (10 m ³ /h)	67355-A	1	1,58	0,116	2.080,00	A04
Filtro NanoFiber 180 (14 m ³ /h)	67356-A	1	1,58	0,116	2.144,00	A04
Filtro NanoFiber 200 (18 m ³ /h)	67357-A	1	1,58	0,116	2.207,00	A04
Medio filtrante de recambio						
Para NanoFiber 150	65383	1	1,58	0,022	396,00	AOR
Para NanoFiber 180	65384	1	1,58	0,022	444,00	AOR
Para NanoFiber 200	65385	1	1,58	0,022	493,00	AOR

CARACTERÍSTICAS TÉCNICAS

Modelo	Superficie de filtración (m ²)	Caudal (m ³ /h)	Volumen piscina max. (m ³)
NanoFiber 150	4,5	10	70
NanoFiber 180	5,2	14	80
NanoFiber 200	6,0	18	90

Asas
Más fácil de abrir y transportar

Rango caudal
Desde 10 hasta 18 m³/h

Temperatura máxima 40 °C

Conexiones
2"



Manómetro
Presión máx.: 2,5 bar

Plástico tintado
Fácil comprobación nivel de suciedad del agua

Calidad de filtración
Hasta 5-8 micras (µ)

Funciones:
Filtración y lavado

FILTROS CON DIATOMEAS

Clarity filtro

 Cumple con la norma
EN 16713-01

DESCRIPCIÓN

Fabricado en poliéster y FV. Con manómetro, ventosa y válvula selectora lateral. Velocidad de filtración: 4,9 m³/h/m².

	Código	Pack estándar	Peso Std en kg	Volumen estándar en m ³	Precio sin IVA	Código Alfanum.
Filtros Ø 600 mm						
11.000 l/h Salida 1 ½" Modelo DE-24	11619	1	34,0	0,410	1.328,00	A04
16.400 l/h Salida 1 ½" Modelo DE-36	11620	1	39,0	0,460	1.516,00	A04
21.800 l/h Salida 2" Modelo DE-48	11621	1	44,0	0,550	1.714,00	A04
27.300 l/h Salida 2" Modelo DE-60	11622	1	48,0	0,610	2.009,00	A04

Válvula selectora para filtro Clarity

DESCRIPCIÓN

Esta válvula únicamente es válida para el filtro de tierra con diatomeas "Clarity".

	Código	Pack estándar	Peso Std en kg	Volumen estándar en m ³	Precio sin IVA	Código Alfanum.
Válvula selectora con conexiones para filtro (var. 2)						
Para filtro D.E. 1 ½"	15385	6	15,5	0,079	118,10	A04
Para filtro D.E. 2"	15389	6	22,7	0,158	181,30	A04

Tierra de diatomeas

DESCRIPCIÓN

	Código	Pack estándar	Peso Std en kg	Volumen estándar en m ³	Precio sin IVA	Código Alfanum.
Diatomeas Celite 545 (*)	03246	1	23	0,60	176,10	A04
Diatomeas Celatom FW-60 (**)	03247	1	20	0,60	105,20	A04

(*) Unidad mínima de venta 7 sacos 175kg. Los tramos de envío son de múltiplos de 7 sacos (palet 21 sacos)
(**) Unidad mínima de venta 9 sacos 180kg. Los tramos de envío son de múltiplos de 9 sacos (palet 45 sacos)

MONOBLOCS

Monobloc Galactic



DESCRIPCIÓN

Filtro fabricado con termoplástico muy resistente mediante proceso de soplado.

Incluye válvula selectora de 6 vías, manómetro, purga de aire manual, purga de agua, bomba autoaspirante compacta con cable y enchufe eléctricos, manguera, accesorios y base para montar totalmente el set completo.

Presión máxima de trabajo: 2,4 bar.

Accesorios incluidos (D38 y D50 mm) para lograr la máxima versatilidad en la instalación.

Cumple con las exigencias de la normativa de filtración EN 16713-1.

	Código	Pack estándar	Peso Std en kg	Volumen estándar en m ³	Precio sin IVA	Código Alfanum.
Ø380 - 5 m ³ /h	74471	1	20	0.33	500,00	A04
Ø400 - 6 m ³ /h	74472	1	20,5	0.33	516,00	A04
Ø500 - 8 m ³ /h	74473	1	24	0.37	632,00	A04
Ø500 - 10 m ³ /h	74474	1	25,5	0.37	661,00	A04
Ø600 - 12 m ³ /h	74475	1	29	0.42	673,00	A04
Ø600 - 14 m ³ /h	74476	1	30	0.42	702,00	A04

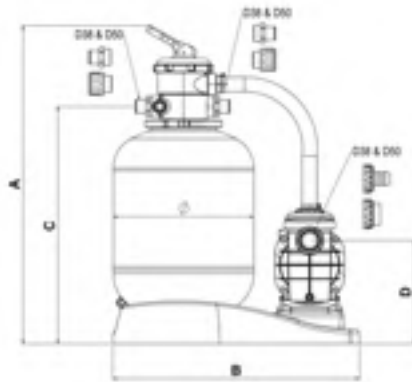

CARACTERÍSTICAS TÉCNICAS

	74471	74472	74473	74474	74475	74476
Ø (mm)	380	400	500	500	600	600
A (mm)	860	905	975	975	1,030	1,030
B (mm)	710	710	830	830	830	830
C (mm)	635	650	740	740	816	816
D (mm)	295	295	295	295	295	295

CARACTERÍSTICAS TÉCNICAS

CÓDIGO	CAUDAL m ³ /h	Ø FILTRO mm	POTENCIA DE LA BOMBA HP	Ø ACCESORIOS mm	ARENA kg	CAJA	
						PESO kg	DIMENSIONES mm
74471	5	380	1/3	38 / 50	40	20	790x600x700
74472	6	400	1/3	38 / 50	40	20,5	
74473	8	500	½	38 / 50	100	24	870x600x715
74474	10	500	¾	38 / 50	100	25,5	
74475	12	600	¾	38 / 50	150	29	870x600x800
74476	14	600	1	38 / 50	150	30	

* Arena no suministrada.

Ramses Compactos enterrados de PVC



DESCRIPCIÓN

Caseta enterrada inyectada en plástico prevista para su instalación en exterior. Completa y premontada alberga en su interior un filtro Aster de 550 mm de diámetro y una bomba Sena de 1 cv. Cubre necesidades de piscinas hasta 60 m3. Posibilidad de incorporar electrólisis Astralpool E-Next, control de pH y válvulas para llenado de piscina y suministro de agua para la ducha.

	Código	Pack estándar	Peso Std en kg	Volumen estándar en m³	Precio sin IVA	Código Alfanum.
Compacto enterrado						
Aster 550 1 CV Sena S/A	41910	1	-	-	1.550,00	A04
Aster 550 Sena 1CV S/A + Válvula de llenado y ducha	41910000B00	1	-	-	1.441,00	A04
Aster 550 1 CV Sena S/A + Electrólisis E-Next 50 válvula de llenado y ducha	76441	1	-	-	2.335,00	A04
Aster 550 1 CV Sena S/A + Electrólisis E-Next 90 + válvula de llenado y ducha	76442	1	-	-	2.396,00	A04
Aster 550 1 CV Sena S/A + Electrólisis E-Next 50 + Control pH + válvula de llenado y ducha	76443	1	-	-	2.659,00	A04
Aster 550 1 CV Sena S/A + Electrólisis E-Next 90 + Control pH + válvula de llenado y ducha	76444	1	-	-	2.719,00	A04

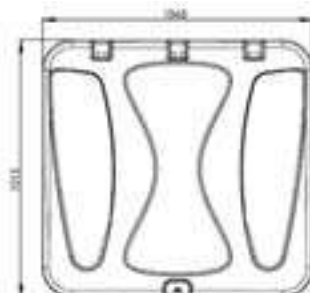
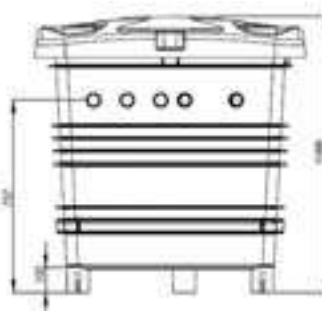
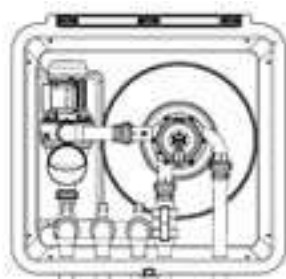

FILTRACIÓN



Ramses Up Compactos elevados de PVC

DESCRIPCIÓN

Caseta inyectada en plástico prevista para su instalación en exterior. Tapa con borde reforzado, cierre de seguridad y muelle hidráulico. Completa y premontada con un filtro Aster de 550 mm de diámetro y una bomba Sena de 1 cv. Posibilidad de incorporar electrólisis Astralpool E-Next, control de pH y válvulas para llenado de piscina y suministro de agua para la ducha.

	Código	Pack estándar	Peso Std en kg	Volumen estándar en m³	Precio sin IVA	Código Alfanum.
Compacto elevado						
Caseta elevada sin montaje interior	74970	1	-	-	391,00	A04
Aster 550 1 CV Sena S/A	61423AS55001	1	-	-	1.508,00	A04
Aster 550 1 CV Sena S/A + Electrólisis E-Next 50 + válvula de llenado y ducha	76445	1	-	-	2.352,00	A04
Aster 550 1 CV Sena S/A + Electrólisis E-Next 90 + válvula de llenado y ducha	76446	1	-	-	2.412,00	A04
Aster 550 1 CV Sena S/A + Electrólisis E-Next 50 + Control pH + válvula de llenado y ducha	76447	1	-	-	2.683,00	A04
Aster 550 1 CV Sena S/A + Electrólisis E-Next 90 + Control pH + válvula de llenado y ducha	76448	1	-	-	2.744,00	A04



Consulte nuestra amplia gama de casetas según sus necesidades de filtración



Suministrado con orificios para conexiones

COMPACTOS SIN MONTAJE INTERIOR

Compactos enterrados

DESCRIPCIÓN

Encajables para facilitar su transporte y almacenamiento, racionalización de su espacio interior obteniendo el máximo rendimiento en el mínimo espacio. Tapa ligera con bisagras reforzadas. Prefabricados en poliéster, fibra de vidrio, capa de gel coat. Exterior tapa en color verde e interior de la caseta en color marfil.

	Código	Pack estándar	Peso Std en kg	Volumen estándar en m ³	Precio sin IVA	Código Alfanum.
Para filtros Ø 350 mm, 1 unidad	00615/1	1	175	3,0	956,00	A04
Para filtros Ø 400-600 mm, 3 unidades	00616	1	156,5	4,0	1.094,00	A04
Para filtros Ø 400-600 mm, 1 unidad	00616/1	1	156,5	4,0	1.257,00	A04
Para filtros Ø 650-800 mm, 1 unidad	00618	1	126,0	3,6	1.876,00	A04



Compactos semienterrados

DESCRIPCIÓN

Prefabricados en poliéster y fibra de vidrio. Color marfil. Apertura total de la tapa.

	Código	Pack estándar	Peso Std en kg	Volumen estándar en m ³	Precio sin IVA	Código Alfanum.
Para filtros Ø 400-600 mm, 2 unidades	00619	1	80,0	2,7	781,00	A04
Para filtros Ø 400-600 mm, 1 unidad	00619/1	1	80,0	2,7	857,00	A04
Para filtros Ø 600-750 mm, 2 unidades	00620	1	145,0	4,7	1.394,00	A04
Para filtros Ø 600-750 mm, 1 unidad	00620/1	1	145,0	4,7	1.533,00	A04



Ra Compactos enterrados de Fibra

DESCRIPCIÓN

Caseta enterrada inyectada en fibra prevista para su instalación en exterior. Completa y pre-montada alberga en su interior un filtro Aster de 500 o 600 mm de diámetro y una bomba Sena de 3/4 o 1 cv. Posibilidad de incorporar electrólisis Astralpool E-Next, control de pH y válvulas para llenado de piscina y suministro de agua para la ducha.

	Código	Pack estándar	Peso Std en kg	Volumen estándar en m ³	Precio sin IVA	Código Alfanum.
Compacto enterrado						
Aster 500 + Sena 3/4 CV S/A	41911	1	-	-	1.722,00	A04
Aster 500 + Sena 3/4 CV S/A + Electrólisis E-Next 50 + válvula de llenado y ducha	76449	1	-	-	2.588,00	A04
Aster 500 + Sena 3/4 CV S/A + Electrólisis E-Next 50 + Control pH + válvula de llenado y ducha	76451	1	-	-	2.916,00	A04
Aster 600 + Sena 1 CV S/A	41912	1	-	-	1.842,00	A04
Aster 600 + Sena 1 CV S/A + Electrólisis E-Next 90 + válvula de llenado y ducha	76450	1	-	-	2.788,00	A04
Aster 600 + Sena 1 CV S/A + Electrólisis E-Next 90 + Control pH + válvula de llenado y ducha	76452	1	-	-	3.119,00	A04

Hydrospin y Hydrospin Compact

DESCRIPCIÓN

- Los prefiltros hidrociclónicos se pueden acoplar a sistemas de filtración de instalaciones tanto nuevas como antiguas.
- Hydrospin puede tratar caudales de hasta 30 m³/h con una presión máxima de trabajo de 2,5 bares.
- Se coloca entre la bomba y el filtro, y separa los sólidos de hasta 40 micras.
- Ahorra agua, al reducir a la mitad la cantidad de agua consumida para limpiar el sistema de filtración.
- Fácil de usar, se puede limpiar usando cinco litros de agua y sin detener la bomba.

	Código	Pack estándar	Peso Std en kg	Volumen estándar en m ³	Precio sin IVA	Código Alfanum.
Hydrospin	45289	1	7.8	0.088	611,00	A04
Hydrospin Compact	53743	1	4.0	0.033	365,00	A04
Kit para instalación en pared para 45289	47158	4	4.2	0.117	46,52	A04

CARACTERÍSTICAS TÉCNICAS

	45289	53743
Presión de trabajo (bar)	2,5	2,5
Conexiones	Ø 63	Rosca 2¼" Ø 50
Conexión purga	1"	¾"
Caudal mínimo (m ³ /h)	5	3
Caudal máximo (m ³ /h)	30	16,5
Agua para limpieza (l)	5	15
Separación (micras)	40	60
Soporte suelo	Incluido	
Soporte pared	Accesorio 47158	Incluido



Ahorro de agua

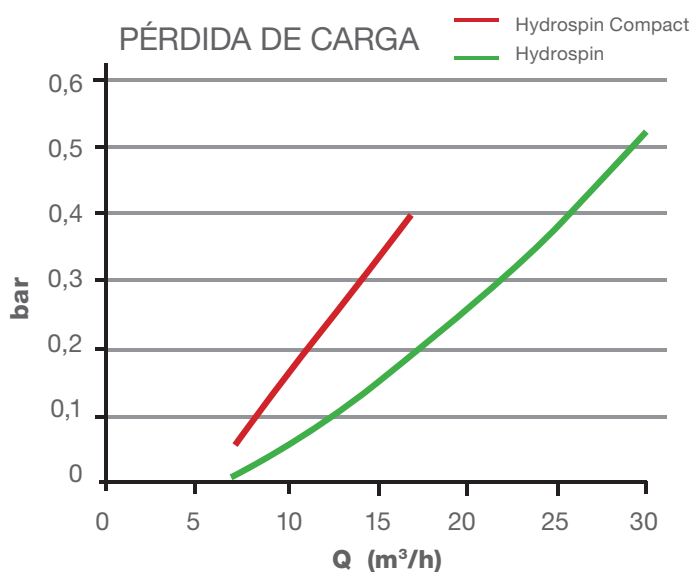

Cabezas colectores



DESCRIPCIÓN

Para brazos colectores de 3/4".

	Código	Pack estándar	Peso Std en kg	Volumen estándar en m ³	Precio sin IVA	Código Alfanum.
Cabezal colector 8 brazos de PVC Ø interior 50 mm y exterior 63 mm	00624	1	4,0	0,017	13,79	A04
Cabezal colector 12 brazos de PVC Ø interior 63 mm y exterior 75 mm	00625	1	3,0	0,310	23,34	A04

Brazos colectores

DESCRIPCIÓN

Calibre ranura 0,3 mm.

	Código	Pack estándar	Peso Std en kg	Volumen estándar en m ³	Precio sin IVA	Código Alfanum.
Brazos colectores de 3/4"						
Longitud 225 mm	4404300712	2	-	-	6,33	AOR
Longitud 160 mm	4404300120	2	-	-	4,94	AOR
Longitud 110 mm	4404300119	2	-	-	4,78	AOR
EXTENSIÓN 100 mm 3/4"M x 3/4"M	4404180117	4	-	-	10,90	AOR
Brazos colectores de 1"						
Longitud 225 mm	4404300916	2	-	-	6,33	AOR
Longitud 175 mm	4404300915	2	-	-	6,33	AOR
Longitud 110 mm	4404300917	2	-	-	6,33	AOR
EXTENSIÓN 100 mm 1"M x 1"M	4404260419	4	-	-	11,13	AOR

Manguitos de enlace para brazos colectores

DESCRIPCIÓN

Para brazos colectores. En PVC.

	Código	Pack estándar	Peso Std en kg	Volumen estándar en m ³	Precio sin IVA	Código Alfanum.
Para brazos colectores de 3/4"						
Rosca interior 3/4"	00630	50	2,0	0,003	0,96	A04
Para brazos colectores de 1"						
Rosca interior 1"	06439	-	-	-	1,23	A04

Difusores para filtro

	Código	Pack estándar	Peso Std en kg	Volumen estándar en m ³	Precio sin IVA	Código Alfanum.
Para tubo diámetro Ø 50 mm	00645	6	1,0	0,009	5,60	A04
Para tubo diámetro Ø 63 mm	00646	6	2,0	0,023	15,45	A04

Colectores para baterías de válvulas

DESCRIPCIÓN

Construido en PVC. Conexiones de entrada, Ø exterior 50 y 63 mm. Conexión de salida interior Ø 50 y 63 mm

	Código	Pack estándar	Peso Std en kg	Volumen estándar en m ³	Precio sin IVA	Código Alfanum.
Conexiones Ø 50 mm	31877	1	-	-	26,38	A04
Conexiones Ø 63 mm	34407	1	-	-	45,29	A04

FILTROS

GAMA COMPLETA DE FILTRACIÓN

> UN FILTRO PARA CADA PISCINA

Elemento central del sistema de filtración, **el filtro contiene un medio filtrante (puede ser arena, vidrio, cartucho u otro material, en función del tipo de filtro)**. Así, los restos y las impurezas quedan atrapados en el depósito del filtro.

Un sistema de filtración eficaz es **fundamental para que el tratamiento del agua funcione**.

Zodiac® ofrece 2 gamas de filtros para responder mejor a las distintas necesidades de los usuarios:

> FILTROS DE CARTUCHO CS

- + Filtros muy compactos que se pueden instalar en locales técnicos pequeños
- + Filtración ultrafina de hasta 15-20 µm para agua traslúcida
- + Ahorra agua durante el mantenimiento (sin recirculación)
- + Sin necesidad de conexión al desagüe

3 AÑOS
GARANTÍA
TODAS LAS
PIEZAS

5 YEAR
GARANTÍA
DE LOS
DEPÓSITOS



> FILTROS CON MEDIOS MS

- + Filtros de poliéster reforzados con fibra de vidrio muy duraderos
- + Diseñados para funcionar con arena y vidrio filtrante (Crystal Clear)
- + Fácil mantenimiento

3 AÑOS
GARANTÍA
TODAS LAS
PIEZAS

10 YEAR
GARANTÍA
DE LOS
DEPÓSITOS



TABLA COMPARATIVA DE LA GAMA

	CS	MS
	Filtros de cartucho respetuosos con el medio ambiente para una filtración fina	Filtros de arena sencillos y duraderos
Garantía	5 años (depósito) / 3 años	10 años (depósito) / 3 años
Fácil de instalar	Sí (kit VersaPlumb®)	-
Medio filtrante	Cartucho CS	Vidrio o arena
Nivel de filtración	15-20 micras	20-50 micras
Número de modelos	2	5
Espacio ocupado	37 cm	47-95 cm
Volumen máx. de la piscina	170 m ³	200 m ³
Manómetro	Sí	Sí
Válvula multidireccional	N / A	Sí
Desagüe	Sí (+ kit de conexión)	Sí, doble (medio + agua)



FILTROS DE ARENA LAMINADOS

MS



- + Fácil de instalar
- + Filtración eficaz
- + Fácil mantenimiento

ACCESORIOS INCLUIDOS EN EL PACK

 Kit de válvula selector
«Classic»

 Kit de manómetro y purga
de aire

Kit de tornillos

 Tapón de carga del
medio filtrante

3
AÑOS
GARANTÍA

10 AÑOS
GARANTÍA
EN EL CUERPO

 TODO TIPO
DE PISCINAS

 FÁCIL
INSTALACIÓN

 MagnaPool
ECOSYSTEM

PRODUCTOS ASOCIADOS

	Crystal Clear 0,7/1,3 mm - medio filtrante de vidrio WF000063	Crystal Clear 1,3/3,0 mm - medio filtrante de vidrio WF000064
Precio sin IVA	32,20 €	32,20 €
Código Alfanum.	Z04	Z04

REFERENCIAS DE PRODUCTO

Modelo	MS 470	MS 530	MS 650	MS 800	MS 950
Modelo Standard	WF000094	WF000095	WF000096	WF000097	WF000098
Precio sin IVA	625,00 €	666,00 €	802,00 €	1.042,00 €	1.277,00 €
Código Alfanum.	Z04				

DESCRIPCIÓN

Modelo	MS 470	MS 530	MS 650	MS 800	MS 950
Material del depósito	Poliéster reforzado con fibra de vidrio				
Válvula selector	Válvula lateral de 6 vías (filtración, recirculación, aclarado, drenaje, circulación, cerrado)				
Posición del manómetro	En la cubierta superior usando un adaptador con forma de T que se enrosca en la tapa				
Conexiones	Todas las conexiones tienen rosca y son de fácil mantenimiento (válvula selector y tubos)				
Desagüe	3/8" (agua) / 2 1/2" (medio filtrante, excepto para MS 470)				

CARACTERÍSTICAS TÉCNICAS

Modelo	MS 470	MS 530	MS 650	MS 800	MS 950
Diámetro del depósito (mm)	475	532	645	798	950
Caudal máx. (m³/h)*	8	10	16	23,5	33
Zona de filtración (m²)	0,16	0,2	0,32	0,47	0,66
Capacidad de filtración en m³ (6 h/día)	48	60	96	140	200
Diámetro de las conexiones roscadas	1 1/2"			2"	
Presión de trabajo (bar o kg/cm²)	0,2-0,8 (bomba de velocidad variable); 0,4-1,4 (bomba de velocidad única)				
Presión máxima (bar o kg/cm²)	2,5				
Peso total de Crystal Clear	75	90	135	270	420
N.º de bolsas - Crystal Clear 1,0/3,0 mm	1			2	3
N.º de bolsas - Crystal Clear 0,7/1,3 mm	4	5	8	16	25
Peso total de la arena	85	100	160	305	460

* Para una velocidad de filtración de 50 m³/h/m²

DIMENSIONES Y PESO

Modelo	MS 470	MS 530	MS 650	MS 800	MS 950	
Espacio libre debajo de la válvula*	310	320	375	390	420	
A (mm)	340	350	405	430	460	
B (mm)	465	475	530	660	690	
C (mm)	529	539	594	736	766	
D (mm)	705	745	815	984	1027	
E exterior (mm)	475	532	645	798	950	
E interior (mm)	450	510	635	770	920	
F (mm)	347	400	490	625	705	
Conexiones de válvulas	Altura separación	64	64	64	76	76
	Ancho separación	74	74	74	79	79
	Puertos roscados	1½"	1½"	1½"	2"	2"
Peso neto del filtro completo (kg)	15 kg	18 kg	21 kg	36 kg	58 kg	

* Espacio bajo el tubo de codo de la válvula selectora para indicar el espacio para la instalación de la bomba

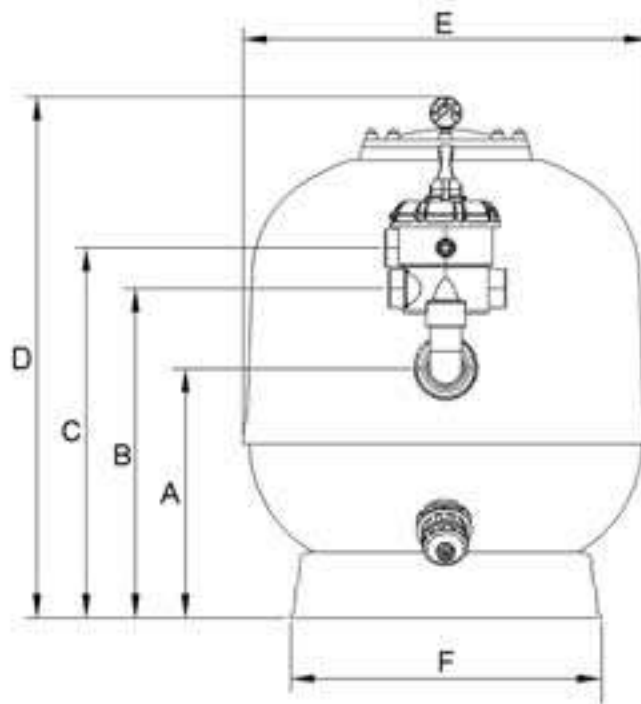

FILTROS DE CARTUCHO

CS



- + Filtración ultrafina
- + Fácil mantenimiento y ahorro de agua
- + Adaptada a cualquier piscina



3
AÑOS
GARANTÍA

5
AÑOS
GARANTÍA
EN EL CUERPO



TODO TIPO
DE PISCINAS



FILTRACIÓN
FINA



ECO-
RESPETUOSO



AHORRO
DE AGUA

ACCESORIOS INCLUIDOS EN EL PACK

Cartucho con filtración de 15-20 µm	Extremos finales de uniones 63/50 mm	Extremos finales de uniones 63/50 mm	Manómetro	Purga de aire

COMPLEMENTOS OPCIONALES
PRODUCTOS ASOCIADOS

	Kit VersaPlumb®	Cartucho CS 100	Cartucho CS 150
	WF000026	R0462201	R0462301
Precio sin IVA	65,40 €	136,70 €	200,50 €
Código Alfanum.	ZOR	ZOR	ZOR

REFERENCIAS DE PRODUCTO

Modelo	CS 100	CS 150
Modelo Standard	WF000024	WF000025
Precio sin IVA	488,00 €	549,00 €
Código Alfanum.	Z04	

DESCRIPCIÓN

Modelo	CS 100	CS 150
Material del depósito	Polipropileno reforzado con fibra de vidrio	
Posición del manómetro	En la cubierta superior	
Conexiones	Extremos finales de uniones 63/50 mm	
Desagüe	Kit de tuberías de 63 mm y 63/50 mm incluido	

CARACTERÍSTICAS TÉCNICAS

Modelo	CS 100	CS 150
Capacidad de filtración en m³ (6 h/día)	130	170
Caudal máx. (m³/h)	22,7	28,4
Zona de filtración (m²)	9,3	14
Número de capas del cartucho	143	215
Velocidad de filtración (m³/h/m²)	2,4	2,1
Velocidad de filtración a 1 m/s	0,64 m³/h/m²	
Presión de trabajo (bar o kg/cm²)	0,2-0,8 (bomba de velocidad variable); 0,4-1,2 (bomba de velocidad única)	
Presión máxima (bar o kg/cm²)	3,5	

RENDIMIENTO

- Pérdidas de carga del filtro CS expresadas en metros de agua: 1 m H₂O = 0,1 bar

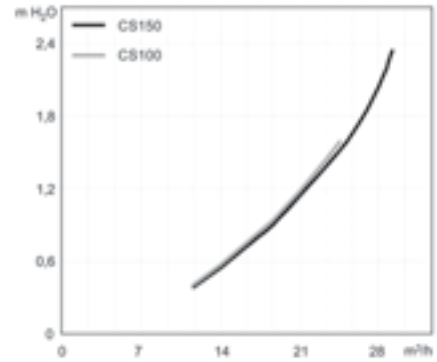

DIMENSIONES Y PESO

Modelo	CS 100	CS 150
Peso (filtro + cartucho)	14 kg	13 kg
Espacio ocupado (diámetro de la huella del filtro)	33 cm	
Altura global (con manómetro)	92 cm	
Espacio libre necesario (para cambiar el cartucho)	44 cm encima del filtro	

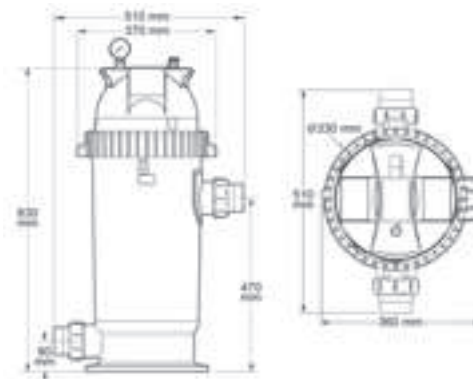

INSTALACIÓN

- El kit Versa Plumb® opcional permite una conexión rápida, compacta y eficaz entre el filtro CS y cualquier bomba Zodiac FloPro™.
- El codo curvado de Versa Plumb® cuenta con una rosca 1/2" para instalar, por ejemplo, un ánodo de toma a tierra (ver kit de ánodo de toma a tierra en las páginas de «Tratamiento del agua», pieza R0673800).

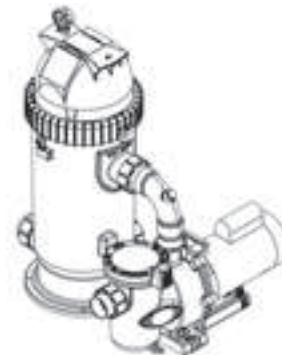

MEDIOS FILTRANTES

Crystal Clear

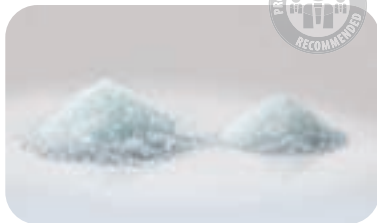

- + Eficiencia óptima de filtración
- + Larga duración: dura 3 veces más que la arena
- + Respetuoso con el medio ambiente: ahorra hasta un 75 % de agua



PRODUCTOS ASOCIADOS

Filtro MS	Hydroxinator® iQ	Hydroxinator®
WF000094/95/96/97/98	WW000172/173/174/175	(modelo antiguo)

REFERENCIAS DE PRODUCTO

Modelo	Crystal Clear 0,7/1,3 mm	Crystal Clear 1,0/3,0 mm
Modelo Standard	WF000063	WF000064
Precio sin IVA	32,20 €	32,20 €
Código Alfanum.	Z04	

DESCRIPCIÓN

Modelo	Crystal Clear 0,7/1,3 mm	Crystal Clear 1,0/3,0 mm
Contenido	Medio filtrante formado totalmente por cristales de vidrio puro	
Forma	Traslúcida	
Dosis	Peso total en el filtro: 10 % menos que el equivalente en arena 1,0/3,0 mm: suficiente para cubrir los laterales del filtro 0,7/1,3 mm: añadido, para obtener el peso total	
Eficiencia de la filtración	77,9 % de reducción de la turbidez*	
Dimensiones de la bolsa (L x A)	45 x 65 cm	
Peso neto de la bolsa	15 kg (= unidad de envío, puede haber varios números de referencia en un palé)	

* Prueba de reducción de la turbidez realizada en un laboratorio con Crystal Clear fino, de conformidad con la norma EN 16713-1 (prueba §7.2.4). El requisito normativo es mín. 50 %.





BOMBAS

ASTRALPOOL 

280 CARACTERÍSTICAS DE LAS BOMBAS Y SELECCIÓN

283 BOMBAS DE VELOCIDAD VARIABLE

283 Victoria Plus Silent VS

284 Verdon VS

285 BOMBAS DE VELOCIDAD ÚNICA

285 Victoria Plus Silent

286 Verdon ES

287 Senext XP

288 Sena

289 ARMARIOS DE MANIOBRA

293 EQUIPOS NATACIÓN CONTRACORRIENTE

301 BOMBAS CONTRACORRIENTE

 **ZODIAC**[®]

307 BOMBAS DE VELOCIDAD VARIABLE

307 FloPro™ VS

309 E30iQ

311 BOMBAS DE VELOCIDAD ÚNICA

311 FloPro™

313 COMPLEMENTOS DE BOMBAS

 **AQUA SPHERE**

315 BOMBAS DE VELOCIDAD VARIABLE

315 VSP 150

316 VSP 100

317 BOMBAS DE VELOCIDAD ÚNICA

317 SSP 75-100-150

318 SSP 200-300

319 COMPLEMENTOS DE BOMBAS

Complementos de medición y bombeo

320 CONTADORES DE AGUA

323 VÁLVULAS VENTOSA Y MANÓMETROS

325 MANGUITOS ANTI-VIBRACIÓN

 **SICCE**[®]

326 BOMBAS PARA FUENTES Y ESTANQUES

BOMBAS ASTRALPOOL

EXCELENCIA EN EL CORAZÓN DE LA PISCINA

En AstralPool, no solo aspiramos a un buen desempeño o a crear productos innovadores, sino a conseguir una calidad y una fiabilidad máximas. Porque lo que realmente marca la diferencia en el mundo de las bombas es que todo vaya como debe, ya que las bombas son el corazón de la piscina. Y la única forma de lograrlo es ofreciendo excelencia en cada paso del proceso, desde la ideación hasta la industrialización.

FIABILIDAD EN EL DISEÑO Y LA FABRICACIÓN



30 AÑOS DE EXPERIENCIA

En AstralPool tenemos más de 30 años de experiencia diseñando, fabricando y supervisando cada aspecto de todo el proceso internamente.

Con **nuestros 5 centros de I+D repartidos por el mundo y fábricas en Europa**, ofrecemos lo mejor de nosotros mismos para fabricar bombas de gran calidad, porque nuestros clientes se merecen lo mejor.

Nuestra experiencia nos ha llevado a ser uno de los líderes del mercado, **con más de 0,5 millones de bombas vendidas cada año** en el sector de las piscinas.

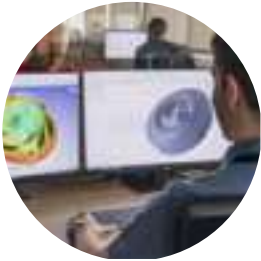

INGENIERÍA Y FABRICACIÓN EUROPEAS

Usamos las tecnologías más vanguardistas, como el diseño y la ingeniería asistidas por ordenador (CAD/CAE) o las simulaciones de flujos y mecánicas (CFD/FEA), para conseguir **unas bombas con gran desempeño, fiables y eficientes**.

Nuestros procesos de prototipado e industrialización duran más de un año y en ellos se ajusta hasta el más mínimo detalle, pieza a pieza, molde a molde, para garantizar que **todos los productos sean igual de perfectos**.

Durante todos los procesos, nos aseguramos de que la calidad de nuestras bombas cumpla con nuestras expectativas. Por ello, realizamos **más de 500 pruebas de I+D** y más de **200 pruebas de resistencia cada año**. Además, **probamos todas las bombas** que se producen en nuestra fábrica siguiendo los parámetros de la certificación de calidad ISO 9001.



EL MEJOR SERVICIO DE SU CLASE

Nuestro equipo especializado está aquí para ofrecer un **servicio eficiente y atento** que acompañe a nuestra clientela durante todo el proceso: con un equipo de ventas implicado, una formación detallada sobre los productos, una amplia red logística y el conjunto de la organización centrada en la satisfacción del cliente.

Gracias a los más de **100 centros Fluidra Pro** y a la presencia directa en más de 35 países, conseguimos ofrecer **proximidad, servicio y flexibilidad**.

¿Quiere saber más sobre las bombas AstralPool? Vea el video escaneando este código QR.



UNA AMPLIA GAMA PARA SATISFACER TODAS LAS NECESIDADES



BOMBAS DE VELOCIDAD VARIABLE

La solución sostenible que garantiza un agua cristalina y tranquilidad al tiempo que se ahorra mucha energía.



BOMBAS CONFORT DE VELOCIDAD ÚNICA

La gama más amplia de bombas, idónea para cualquier piscina, que combina alto desempeño con un mantenimiento sencillo.



BOMBAS COMPACT DE VELOCIDAD ÚNICA

Tamaño pequeño que cabe en cualquier sitio, idóneo para piscinas pequeñas y medianas.

UN HISTORIAL ÚNICO

Muchas instituciones emblemáticas de todo el mundo han confiado en nuestras bombas. Ofrecemos bombas para todo tipo de instalaciones: piscinas, acuarios, wellness, spa, fuentes y lagunas.



JUEGOS ASIÁTICOS – INDONESIA



GRAN EXPOSICIÓN DEL NORTE DE NEWCASTLE – REINO UNIDO



PARQUE ACUÁTICO AQUATICUM – HUNGRÍA

GUÍA DE SELECCIÓN DE BOMBAS

¿CÓMO ESCOGER LA BOMBA ADECUADA?

La selección de la bomba es fundamental para el buen funcionamiento del sistema de tratamiento de agua de la piscina.

La bomba es el corazón de la instalación y proporciona la fuerza necesaria para que el agua circule.

Su utilidad principal es filtrar el agua para que esté siempre limpia, y asegurar una recirculación completa. Estos son los pasos principales para la selección de la bomba:

- Fijar el caudal necesario en función del volumen de la piscina y la carga de suciedad. El caudal debe ser siempre el adecuado para el filtro. Es muy importante que no sea ni demasiado lento ni demasiado rápido.
- Fijar la presión requerida en función de las características de la instalación hidráulica.
- Tener en cuenta otros aparatos que deban instalarse, como

electrolisis de sal y bombas de calor, cuando estos impongan limitaciones sobre el caudal o la presión. Por ejemplo, si es necesario un caudal mínimo para que una unidad funcione.

- Seleccionar las gamas de bomba que suministran dicho caudal y presión.
- Escoger la bomba que tenga las características más adecuadas para los requisitos de la piscina y de su propietario.







Las bombas se utilizan también para otras funciones, como juegos de agua y jets de masaje. En tales casos, deben leerse las especificaciones para cada uno de los usos con el fin de escoger la bomba adecuada.

La tecnología de velocidad variable ofrece las mejores prestaciones y el mayor nivel de confort. Es, sin lugar a dudas, la mejor elección para los usuarios más exigentes.







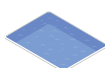
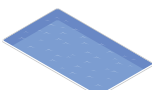
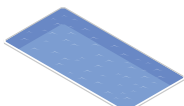





BOMBAS

GAMAS DE BOMBAS Y PRINCIPALES VENTAJAS

La tabla siguiente te puede ayudar a elegir la bomba adecuada. En ella se muestran las características de cada una en función del tamaño de la piscina.

CARACTERÍSTICAS				
COMFORT VELOCIDAD VARIABLE	<ol style="list-style-type: none"> Ahorro energético Funcionamiento silencioso Agua cristalina 		Victoria Plus Silent VS	
			Verdon VS	
COMFORT VELOCIDAD ÚNICA	<ol style="list-style-type: none"> Gama amplia para cualquier tamaño de piscina Fácil mantenimiento Alto rendimiento 		Victoria Plus Silent	
			Verdon ES	
COMPACTO VELOCIDAD ÚNICA	<ol style="list-style-type: none"> Para piscinas pequeñas y medianas Tamaño pequeño que cabe en cualquier sitio Rendimiento intermedio 		Senext XP	
			Sena	
		PISCINA PEQUEÑA	PISCINA MEDIANA	PISCINA GRANDE
				

CARACTERÍSTICAS DE LAS BOMBAS Y SELECCIÓN

	VELOCIDAD VARIABLE COMFORT		VELOCIDAD ÚNICA COMFORT		VELOCIDAD ÚNICA COMPACT	
						
	VICTORIA PLUS SILENT VS	VERDON VS	VICTORIA PLUS SILENT	VERDON ES	SENEXT XP	SENA
Gama	100 - 200	100-200	50 - 300	50 - 300	33-150	33 - 125
Rango de caudal (m³/h)	17,0 - 26,0	15,5-25.0	7,5 - 35	7,0 - 31,0	5,0-21,0	4,5 - 17
Fuente de alimentación	1~	1~	1~ y 3~ para todas	1~ de 50 a 75 1~ y 3~ de 100 a 300	1~ de 33 a 50 1~ y 3~ de 75 a 150	1~ de 33 a 50 1~ y 3~ de 75 a 125
Conexiones hidráulicas	D50 a D63 o 2"	D50 o D63	D50 a D75 o 2"	D50 a D75	D50	D50
Conectores incluidos	Sí D50-D63 según potencia	Sí D50-D63 según potencia	Sí D50-D75 según potencia	Sí D50-D75 según potencia	Sí D50	Sí D50
Retrocompatibilidad total	Bomba Victoria Plus Silent	ESPA Silen S2**	Bomba Victoria Plus Silent	ESPA Silen S2**	HAYWARD Max-Flo** SPECK Magna/Top**	
Tamaño (l) del prefiltro	3	3	3	3	2,0	0,9
Eficiencia	★★★★★	★★★★★	★★★★★	★★★★★	★★★★★	★★★★★
Nivel de ruido (dBA)	67-45	68-48	61	64	61	62
Controles posibles	Autónomo Contactos secos Control remoto Fluidra Connect Sistema automatizado	Autónomo Contactos secos Fluidra Pool	On/Off	On/Off	On/Off	On/Off
Ajustes de programa	Cada hora 3 velocidades	Hasta 8 periodos 3 velocidades	--	--	--	--
Interfaz de usuario	Pantalla LCD Interfaz desmontable	Pantalla LCD	--	--	--	--
Compatible con automatización	Sí - Fluidra Connect	Sí Fluidra Pool	--	--	--	--
Garantía						

→ Tabla de bombas de filtración autoaspirantes para piscinas residenciales.

→ Para más detalles sobre la retrocompatibilidad en las gamas multicompatibles se pueden consultar las especificaciones técnicas del producto, el catálogo o la página web.

→ Eficiencia total (potencia hidráulica/potencia eléctrica consumida). Comparación basada en pruebas internas realizadas con las gamas que se muestran en esta tabla.

→ Ruido. Basado en pruebas internas. Un modelo 100M para gamas de múltiples potencias.

→ Caudales a 10 mca para las gamas Comfort y 8 mca para las gamas Compact.

* Retrocompatibilidad total con instalaciones preparadas para bombas.

** Son marcas de terceros que no están relacionadas con Fluidra

(1) Comprobar las condiciones para la ampliación de la garantía. Solo disponible en países concretos.

EXCELENCIA DE VICTORIA PLUS SILENT VS EN VELOCIDAD VARIABLE



AHORRO DE ENERGÍA

Victoria Plus Silent VS ofrece un rendimiento más eficiente y reduce el consumo de electricidad hasta un 85 % ⁽¹⁾.

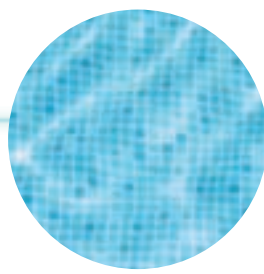

CALIDAD OPTIMIZADA DE LA FILTRACIÓN

Gracias a una filtración más lenta, los usuarios obtendrán el agua cristalina que merecen, más transparente que con una bomba de velocidad única.



GRAN CONFORT

Los bañistas experimentarán una mayor sensación de bienestar gracias al bajo nivel de sonoridad. Su modulador incorporado y la capacidad de controlarlo remotamente permiten una gestión sencilla que aporta tranquilidad.

⁽¹⁾ En comparación con la bomba de velocidad única Victoria Plus Silent de AstralPool.

BOMBAS ASTRALPOOL. LA EXCELENCIA EN EL CORAZÓN DE LA PISCINA.

VICTORIA PLUS
SILENT VS

Victoria Plus Silent VS

- + Excelencia en ahorro energético
- + Mayor comodidad
- + Calidad de filtración optimizada



DESCRIPCIÓN

La bomba de piscina residencial Victoria Plus Silent viene con motores de dos potencias, con variación y control automático de velocidad.

Bomba diseñada tanto para nuevas instalaciones como para reposición de bombas ya instaladas.

Gracias al uso de la velocidad variable y de la programación horaria se consiguen notables ahorros energéticos.

Se consigue un buen nivel de confort por la reducción del nivel de ruido.

Existen entradas y salidas digitales para facilitar el manejo de todas las unidades de piscina, como el sistema de electrólisis salina y la bomba de calor.

	Código	Pack estándar	Peso Std en kg	Volumen estándar en m ³	Precio sin IVA	Código Alfanum.
Victoria Plus Silent VS 100	67547	1	19	0.087	1.247,00	A04
Victoria Plus Silent VS 200	67548	1	22	0.087	1.530,00	A04

CARACTERÍSTICAS TÉCNICAS

Código	Modelo	Voltaje		Caudal en HN	Altura nominal	Altura máxima	Caudal máximo	Potencia nominal del motor	Potencia de abs. máx.	Calibre del tubo
		U _N	Q _N	H _N	H _{MAX.}	Q _{MAX.}	P _{2N}	P _{1MAX}	D	
		V	m ³ /h	m	m	m ³ /h	kW	kW	mm	
67547	VS 100	230	17,0	10,0	16,0	23,5	0,75	1,12	D50	
67548	VS 200	230	26,0	10,0	17,5	33,5	1,49	1,89	D63	

	67547			67548		
	LS	MS	HS	LS	MS	HS
Velocidad (rpm)	1400	2100	2750	1400	2100	2750
Tensión (V)		230			230	
Frecuencia (Hz)		50			50	
Salida nominal del motor (kW)		0,75			1,49	
Potencia abs. máx. (kW)	0,15	0,50	1,12	0,24	0,81	1,83
Capacidad (m ³ /h)	8,7	13,0	17,0	13,2	19,9	26,0
Margen diferencial (m)	2,6	5,8	10,0	2,6	5,8	10,0
Presión máxima (m)	4,1	9,3	16,0	4,5	10,2	17,5
Nivel de ruido (dBA)	45	58	63	48	58	67



Fluidra Connect compatible

* Comprobar las condiciones para la ampliación de la garantía. Solo disponible en países concretos.

Instalación y control:



Panel de control en la bomba



Panel de control en la pared

RENDIMIENTO

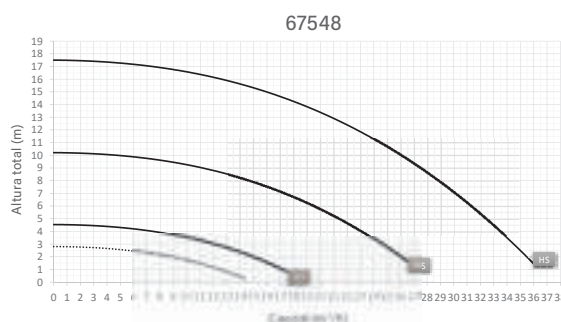
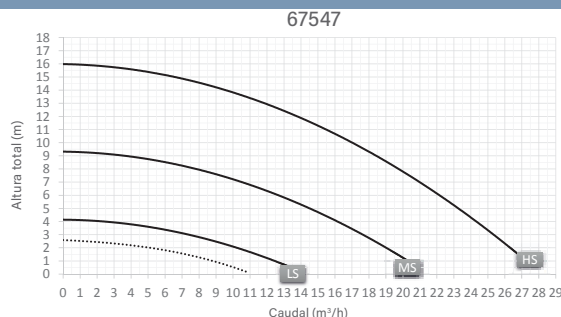



Verdon VS

- + Ahorro de energía
- + Silenciosa
- + Control total desde cualquier lugar, en cualquier momento

DESCRIPCIÓN

Verdon VS es una gama de bombas autoaspirantes con variador de frecuencia incorporado, panel de control y conectividad con la aplicación Fluidra Pool. Diseñada y fabricada para ofrecer un desempeño profesional, ser fiable y lograr una excelente relación calidad-precio. Uso y mantenimiento sencillos.



	Código	Pack estándar	Peso Std en kg	Volumen estándar en m³	Precio sin IVA	Código Alfanum.
Verdon VS 100	75361	1	13.1	0.075	1.047,00	A04
Verdon VS 200	75362	1	13.7	0.075	1.329,00	A04

Instalación y control:



Panel de control en la bomba



Control de la aplicación Fluidra Pool

CARACTERÍSTICAS TÉCNICAS

Código	Modelo	Voltaje		Caudal en Hn	Altura nominal	Altura máxima	Caudal máximo	Potencia nominal del motor	Potencia de abs. máx.	Calibre del tubo
		U _N	Q _N	H _N	H _{MAX.}	Q _{MAX.}	P _{2N}	P _{1MAX}	D	
		V	m³/h	m	m	m³/h	kW	kW	mm	
75361	VS 100	230	15,5	10,0	16,0	23,0	0,75	0,99	D50	
75362	VS 200	230	25,0	10,0	17,0	32,5	1,49	1,59	D63	

75361			75362			
	LS	MS	HS	LS	MS	HS
Velocidad (%)	50	75	100	50	75	100
Tensión (V)	230			230		
Frecuencia (Hz)	50			50		
Salida nominal del motor (kW)	0,75			1,49		
Potencia abs. máx. (kW)	0,17	0,47	0,99	0,24	0,73	1,59
Capacidad (m³/h)	7,9	11,8	15,5	12,7	19,1	25,0
Margen diferencial (m)	2,6	5,8	10,0	2,6	5,8	10,0
Presión máxima (m)	4,1	9,3	16,0	4,4	9,9	17,0
Nivel de ruido (dBA)	48	58	66	49	59	68

RENDIMIENTO

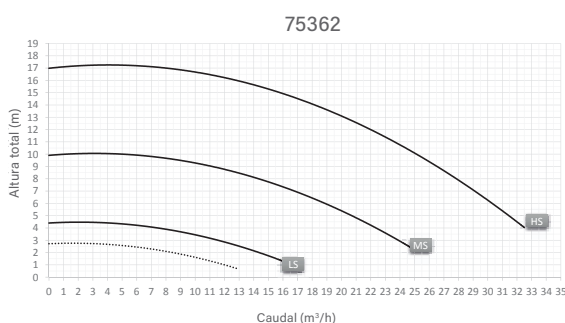
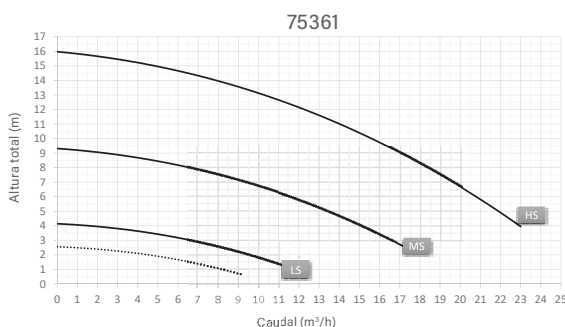

Victoria Plus Silent



- + Larga vida útil
- + Rendimiento superior
- + Para todas las piscinas

DESCRIPCIÓN

Una bomba autoaspirante con motores monofásicos y trifásicos. En el cuerpo de la bomba se ha integrado un prefiltro para evitar la entrada de objetos extraños que pudieran dañar las partes hidráulicas de la bomba. Los motores suministrados han sido protegidos con IP-55 y acondicionados para soportar ambientes calurosos y niveles de humedad elevados. Marcaje GS. Las principales características de Victoria Plus Silent son:

- Nivel de sonoridad bajo: entre 61 dB y 70 dB.
- Fácil de usar: tapa de prefiltro con 2 manetas incluidas (no es necesaria llave).
- Compatibilidad: 100% compatible en instalaciones equipadas con Victoria Plus.
- Rodamiento delantero de tamaño superior para mejorar esfuerzos axiales.
- Conjunto accesorios PVC incluidos en la bomba.



* Comprobar las condiciones para la ampliación de la garantía. Solo disponible en países concretos.

	Código	Pack estándar	Peso Std en kg	Volumen estándar en m ³	Precio sin IVA	Código Alfanum.
Victoria Plus Silent 50M	65557	1	12	0.07	496,00	A04
Victoria Plus Silent 50T	65558	1	12	0.07	483,00	A04
Victoria Plus Silent 75M	65560	1	13	0.07	491,00	A04
Victoria Plus Silent 75T	65561	1	13	0.07	488,00	A04
Victoria Plus Silent 100M	65562	1	14	0.07	508,00	A04
Victoria Plus Silent 100T	65563	1	14	0.07	512,00	A04
Victoria Plus Silent 150M	65564	1	17	0.07	584,00	A04
Victoria Plus Silent 150T	65565	1	17	0.07	570,00	A04
Victoria Plus Silent 200M	65566	1	18	0.07	606,00	A04
Victoria Plus Silent 200T	65567	1	19	0.07	588,00	A04
Victoria Plus Silent 300M	65569	1	23	0.07	668,00	A04
Victoria Plus Silent 300T	65570	1	19	0.07	664,00	A04

CARACTERÍSTICAS TÉCNICAS

REF.	Modelo	Voltaje	Caudal a H _N	Altura nominal	Altura máxima	Caudal máximo	Potencia nominal del motor	Potencia absorbida máxima	Calibre del tubo
		U _N	Q _N	H _N	H _{MAX.}	Q _{MAX.}	P _{2N}	P _{IMAX}	D
		V	m ³ /h	m	m	m ³ /h	kW	kW	mm
65557	50M	230	7,5	10	13	14,5	0,38	0,58	D50
65558	50T	230/400	7,5	10	13	14,5	0,38	0,55	D50
65560	75M	230	11	10	15	18	0,56	0,72	D50
65561	75T	230/400	11	10	15	18	0,56	0,72	D50
65562	100M	230	16	10	17	23,5	0,75	0,98	D50
65563	100T	230/400	16	10	17	23,5	0,75	1,02	D50
65564	150M	230	21,5	10	18	29	1,12	1,40	D63
65565	150T	230/400	21,5	10	18	29	1,12	1,40	D63
65566	200M	230	26	10	18	33,5	1,49	1,80	D63
65567	200T	230/400	26	10	18	33,5	1,49	1,80	D63
65569	300M	230	35	10	21	41	2,24	2,59	D75
65570	300T	230/400	35	10	21	41	2,24	2,40	D75

Caudal máximo en el cabezal de 4 m.c.a.

RENDIMIENTO

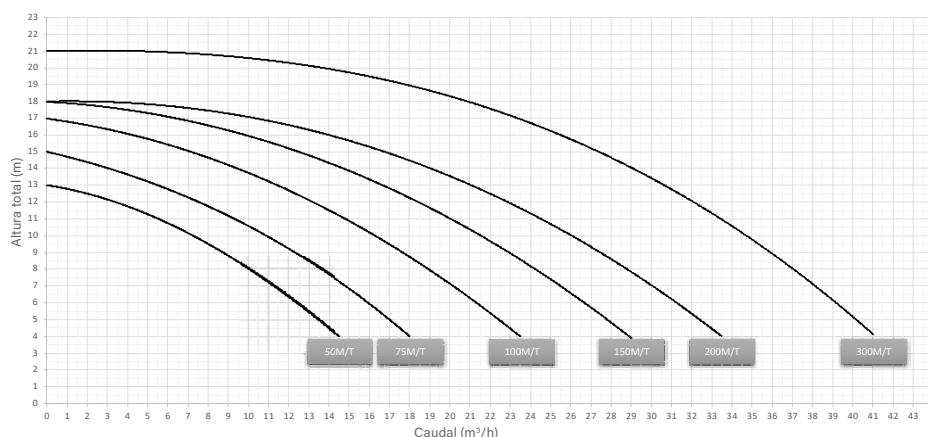

Verdon ES

- + Sencilla y fiable
- + Para todas las piscinas
- + Fácil mantenimiento

DESCRIPCIÓN

Verdon ES es una amplia gama de bombas autoaspirantes. Se ha diseñado y fabricado para responder a las necesidades de los profesionales; es fiable y tiene una magnífica relación calidad-precio.

Fácil de usar y mantener gracias a su prefiltro de gran capacidad.

La bomba viene con accesorios de PVC.



	Código	Pack estándar	Peso Std en kg	Volumen estándar en m ³	Precio sin IVA	Código Alfanum.
Verdon ES 50M	73676	1	12	0.07	351,00	A04
Verdon ES 75M	73678	1	13	0.07	360,00	A04
Verdon ES 100M	73680	1	14	0.07	373,00	A04
Verdon ES 100T	73681	1	14	0.07	373,00	A04
Verdon ES 150M	73682	1	17	0.07	442,00	A04
Verdon ES 150T	73683	1	17	0.07	442,00	A04
Verdon ES 200M	73684	1	18	0.07	453,00	A04
Verdon ES 200T	73685	1	19	0.07	453,00	A04
Verdon ES 300M	73686	1	23	0.07	513,00	A04
Verdon ES 300T	73687	1	19	0.07	513,00	A04

CARACTERÍSTICAS TÉCNICAS

Ref.	Modelo	Voltaje	Caudal a H _N	Altura nominal	Altura máxima	Caudal máximo	Potencia nominal del motor	Potencia absorbida máxima	Calibre del tubo
		U _N	Q _N	H _N	H _{MAX.}	Q _{MAX.}	P _{2N}	P _{1MAX}	D
		V	m ³ /h	m	m	m ³ /h	kW	kW	mm
73676	50M	230	7	10	13,5	14,5	0,38	0,56	D50
73678	75M	230	10,5	10	14	18	0,56	0,73	D50
73680	100M	230	15,5	10	16	23	0,75	0,96	D50
73681	100T	230/400	15,5	10	16	23	0,75	0,96	D50
73682	150M	230	20,5	10	16	28	1,12	1,42	D63
73683	150T	230/400	20,5	10	16	28	1,12	1,35	D63
73684	200M	230	25	10	17	32,5	1,49	1,85	D63
73685	200T	230/400	25	10	17	32,5	1,49	1,85	D63
73686	300M	230	31	10	18	39	2,24	2,56	D75
73687	300T	230/400	31	10	18	39	2,24	2,35	D75

Caudal máximo en el cabezal de 4 m.c.a.

RENDIMIENTO

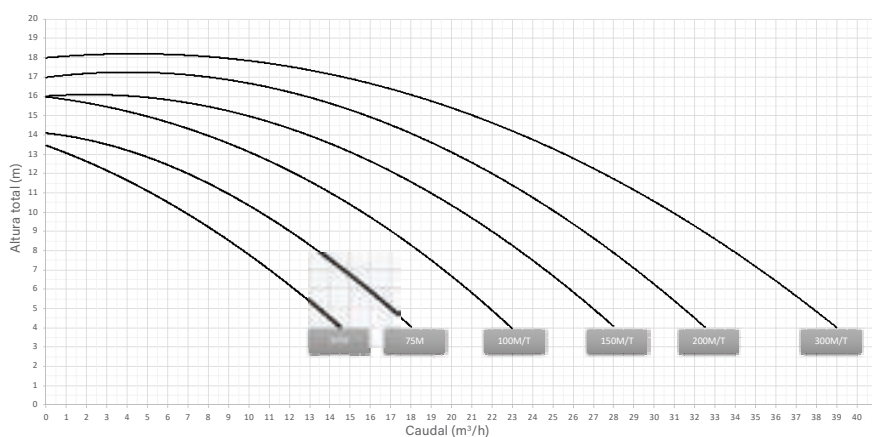

BOMBAS DE VELOCIDAD ÚNICA

Senext XP



- + Tamaño pequeño que cabe en cualquier sitio
- + Gran desempeño
- + Instalación y mantenimiento sencillos

DESCRIPCIÓN

Una gama de bombas autoaspirantes compactas con motores monofásico y trifásico. Diseñadas y construidas para ofrecer un desempeño espectacular, una vida útil larga y una gran fiabilidad. Las principales características de Senext XP son:

- **Tamaño pequeño que cabe en cualquier sitio.** Como consecuencia de su diseño compacto, el espacio ocupado se reduce un 25 %¹ y puede instalarse incluso en los locales técnicos más pequeños.
- **Gran desempeño.** La bomba Senext XP ofrece una mejora del 12 % en el desempeño hidráulico y del 13 %² en la eficiencia.
- **Fácil de instalar.** Gracias a su plataforma de reforma y sus accesorios específicos, esta gama de bombas se puede conectar fácilmente a cualquier instalación.
- **Fácil mantenimiento.**
 - Cesta de prefiltro extragrande de 2 litros
 - Tapa de prefiltro fácil de abrir sin herramientas
 - Doble tapón de vaciado de agua para la hibernación

¹ Senext XP 100M comparada con la bomba Victoria Plus Silent de AstralPool

² Senext XP 100M comparada con Sena 100M de AstralPool

	Código	Pack estándar	Peso Std en kg	Volumen estándar en m ³	Precio sin IVA	Código Alfanum.
Senext XP 33M	71616	1	11.95	0.052	398,00	A04
Senext XP 50M	71617	1	11.95	0.052	402,00	A04
Senext XP 75M	71618	1	12.98	0.052	411,00	A04
Senext XP 75T	71619	1	12.48	0.052	411,00	A04
Senext XP 100M	71620	1	13.35	0.052	424,00	A04
Senext XP 100T	71621	1	13.35	0.052	424,00	A04
Senext XP 150M	71622	1	16.98	0.052	475,00	A04
Senext XP 150T	71623	1	16.05	0.052	475,00	A04

CARACTERÍSTICAS TÉCNICAS

Ref.	Modelo	Voltaje	Caudal a H _N	Altura nominal	Altura máxima	Caudal máximo	Potencia nominal del motor	Potencia absorbida máxima	Calibre del tubo
		U _N	Q _N	H _N	H _{MAX.}	Q _{MAX.}	P _{2N}	P _{IMAX}	D
		V	m ³ /h	m	m	m ³ /h	kW	kW	mm
71616	33M	230	5	8	10	10	0,38	0,35	D50
71617	50M	230	8,5	8	11	14	0,38	0,50	D50
71618	75M	230	12	8	14	17	0,56	0,65	D50
71619	75T	400	12	8	14	17	0,56	0,65	D50
71620	100M	230	15,5	8	17	20	0,75	0,88	D50
71621	100T	400	15,5	8	17	20	0,75	0,88	D50
71622	150M	230	21	8	20	25,5	1,12	1,30	D50
71623	150T	400	21	8	20	25,5	1,12	1,30	D50

Caudal máximo en el cabezal de 4 m.c.a.

RENDIMIENTO

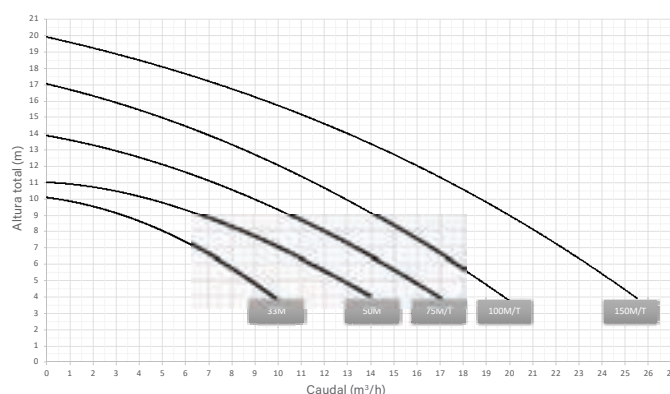



Sena

- + Sencilla y fiable
- + Tamaño pequeño que cabe en cualquier sitio
- + Para piscinas de pequeño y mediano tamaño

DESCRIPCIÓN

Una bomba autoaspirante compacta con motores monofásico y trifásico. Índice de protección IP55, aislamiento de clase F y acero inoxidable AISI-316 en todos los elementos en contacto directo con el agua.

	Código	Pack estándar	Peso Std en kg	Volumen estándar en m ³	Precio sin IVA	Código Alfanum.
Sena 33M	25461	1	10.20	0.055	360,00	A04
Sena 50M	25462	1	10.20	0.055	372,00	A04
Sena 75M	25463	1	11.65	0.055	377,00	A04
Sena 75T	25464	1	11.40	0.055	377,00	A04
Sena 100M	25465	1	12.75	0.055	381,00	A04
Sena 100T	25466	1	13.00	0.055	381,00	A04
Sena 125M	25467	1	13.75	0.055	406,00	A04
Sena 125T	25468	1	13.55	0.055	406,00	A04

CARACTERÍSTICAS TÉCNICAS

Ref.	Modelo	Voltaje	Caudal en H _N	Altura nominal	Altura máxima	Caudal máximo	Potencia nominal del motor	Potencia absorbida máxima	Calibre del tubo
		U _N	Q _N	H _N	H _{MAX.}	Q _{MAX.}	P _{2N}	P _{1MAX}	D
		V	m ³ /h	m	m	m ³ /h	kW	kW	mm
25461	33M	230	4,5	8	9,0	10,5	0,25	0,41	D50
25462	50M	230	8,5	8	11,0	13,0	0,38	0,56	D50
25463	75M	230	11,5	8	14,0	14,5	0,56	0,73	D50
25464	75T	230/400	11,5	8	14,0	14,5	0,56	0,73	D50
25465	100M	230	14,5	8	14,0	19,0	0,56	0,91	D50
25466	100T	230/400	14,5	8	14,0	19,0	0,56	0,91	D50
25467	125M	230	17,0	8	15,5	20,5	0,75	1,06	D50
25468	125T	230/400	17,0	8	15,5	20,5	0,75	1,06	D50

Caudal máximo en el cabezal de 4 m.c.a.

RENDIMIENTO

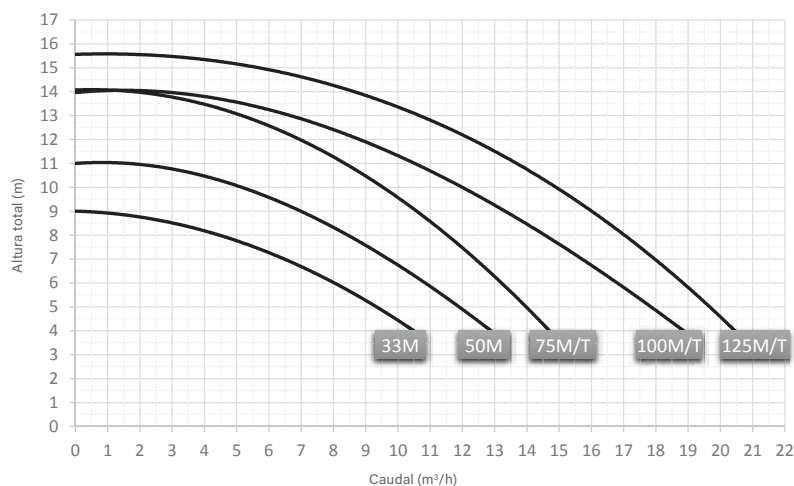

- Protección IP-65.
- Cristal transparente con cierre y llave.
- Todos los productos son compatibles con:
 - 220/240 V monofásico (P+N+T) 50 Hz/60 Hz
 - 380/415 V trifásico (3P+N+T) 50 Hz/60 Hz
 - 220/230 V trifásico (3P+T) 50 Hz/60 Hz
- Reloj de control 24H con pasos de programación cada hora.
- Conexión para control remoto de la bomba (run/stop...) para equipo auxiliar (detector frío, nivel control...).
- Todos los productos se entregan con:
 - Esquema eléctrico
 - Diagrama de conexión
 - Instrucciones de instalación
 - Certificado de conformidad CE
 - Prensa estopa para cada entrada y salida de cable.
 - Tornillos y tacos (4) para instalarlo en pared.
- Dependiendo de la corriente nominal de la bomba de filtración se debe seleccionar el tipo de armario:

CARACTERÍSTICAS TÉCNICAS

Tipo	Rango de intensidad	Potencia Monofásico 230 V	Potencia Trifásico 400 V	Potencia Trifásico 230 V
A	1,6 A - 2,5 A	¼ CV	¾ CV - 1 CV	½ CV
B	2,5 A - 4 A	½ CV	1,5 CV - 2 CV	¾ CV - 1 CV
C	4A - 6,3A	¾ CV - 1 CV	3 CV*	1,5 CV
D	6A - 10A	1,5 CV	4 CV, 230/400 V	2 CV - 3 CV

* También 3,5 CV 400 V 3~ de plástico (cód. 08003)

** También 4,5 y 5,5 CV 400 V 3~ de plástico (Cód. 08004, 08005)



Cumple con la norma
EN 16582-1:2015

Armario de maniobra para control y protección de la bomba

DESCRIPCIÓN

Protección por magnetotérmico (1,6 hasta 10 A), contactor, reloj de programación 24h, interruptor modular con 3 posiciones, "Auto/0/Manual".

	Código	Pack estándar	Peso Std en kg	Volumen estándar en m ³	Precio sin IVA	Código Alfanum.
Tipo A	25717	1	1.9	0.014	326,00	A01
Tipo B	25718	1	1.9	0.014	326,00	A01
Tipo C	25719	1	1.9	0.014	326,00	A01
Tipo D	25720	1	1.9	0.014	326,00	A01

Armario de maniobra para protección de la bomba y control de luz subacuática

DESCRIPCIÓN

Protección por magnetotérmico (1,6 hasta 10 A), contactor, reloj de programación 24h, interruptor modular con 3 posiciones, "Auto/0/Manual".

	Código	Pack estándar	Peso Std en kg	Volumen estándar en m ³	Precio sin IVA	Código Alfanum.
Tipo A	25721	1	2.3	0.014	367,00	A01
Tipo B	25722	1	2.3	0.014	367,00	A01
Tipo C	25723	1	2.3	0.014	367,00	A01
Tipo D	25724	1	2.3	0.014	367,00	A01



Armario de maniobra

para protección de bombas y control de luz subacuática con diferencial



DESCRIPCIÓN

Protección magnetotérmico (1,6 hasta 10 A) contactor, reloj de programación 24 h.
Tres posiciones: Auto/0/manual. 230 V 10 A Salida protegida y controlada para proyector subacuático.
Monofásico.

	Código	Pack estándar	Peso Std en kg	Volumen estándar en m ³	Precio sin IVA	Código Alfanum.
Tipo A	25725	1	2.1	0.014	513,00	A01
Tipo B	25726	1	2.1	0.014	513,00	A01
Tipo C	25727	1	2.1	0.014	513,00	A01
Tipo D	25728	1	2.1	0.014	513,00	A01



Armario de maniobra

para protección de bomba y control de luz subacuática con diferencial

DESCRIPCIÓN

Protección magnetotérmico (1,6 hasta 10 A) contactor, reloj de programación 24 h.
Tres posiciones: Auto/0/manual. 230 V 10 A Salida protegida y controlada para luces. Tres fases. Trifásico.

	Código	Pack estándar	Peso Std en kg	Volumen estándar en m ³	Precio sin IVA	Código Alfanum.
Tipo A	25729	1	2.4	0.015	603,00	A01
Tipo B	25730	1	2.4	0.015	603,00	A01
Tipo C	25731	1	2.4	0.015	603,00	A01
Tipo D	25732	1	2.4	0.015	603,00	A01

Armario de maniobra

para protección de bomba y 1 juego de luces subacuáticas LED



DESCRIPCIÓN

Armario de maniobra para protección de bomba y 1 juego de luces subacuáticas LED.
Protección magnetotérmico (1,6 hasta 10 A) contactor, reloj de programación 24 h.
Tres posiciones: Auto/0/manual. 12 V 100 VA. Salida protegida para 1 juego de luces subacuáticas LED.

	Código	Pack estándar	Peso estándar en kg	Volumen estándar en m ³	Precio sin IVA	Código Alfanum.
Tipo A	74991	1	4.6	0.021	509,00	A01
Tipo B	74992	1	4.6	0.021	509,00	A01
Tipo C	74993	1	4.6	0.021	509,00	A01
Tipo D	74994	1	4.6	0.021	509,00	A01



Armario de maniobra

para protección de bomba y control de 1 luz subacuática

DESCRIPCIÓN

Armario de maniobra para protección de bomba y control de 1 luz subacuática. Protección magnetotérmico (1,6 hasta 10 A) contactor, reloj de programación 24 h. Tres posiciones: Auto/0/manual. 12 V 315. Salida protegida para 1 luz subacuática.

	Código	Pack estándar	Peso Std en kg	Volumen estándar en m ³	Precio sin IVA	Código Alfanum.
Tipo A	69916	1	6	0.021	563,00	A01
Tipo B	69917	1	6	0.021	563,00	A01
Tipo C	69918	1	6	0.021	563,00	A01
Tipo D	69919	1	6	0.021	563,00	A01



Armario de maniobra

para protección de bomba y control de 2 luces subacuáticas

DESCRIPCIÓN

Protección magnetotérmico (1,6 hasta 10 A) contactor, reloj de programación 24 h. Tres posiciones: Auto/0/manual. 12 V 630. Salida protegida para 2 luces subacuáticas.

	Código	Pack estándar	Peso Std en kg	Volumen estándar en m ³	Precio sin IVA	Código Alfanum.
Tipo A	69920	1	8	0.021	659,00	A01
Tipo B	69921	1	8	0.021	659,00	A01
Tipo C	69922	1	8	0.021	659,00	A01
Tipo D	69923	1	8	0.021	659,00	A01



Armario de maniobra

para protección de 2 bombas y control de 1 luz subacuática

DESCRIPCIÓN

Protección magnetotérmica (2 bombas: de 1,6 a 10 A), contactor, reloj de programación 24 h. Tres posiciones: Auto/0/manual. 230 V 10 A Salida protegida para Luces. 12 V 315 VA Salida protegida para 1 luz subacuática.

	Código	Pack estándar	Peso Std en kg	Volumen estándar en m ³	Precio sin IVA	Código Alfanum.
Tipo C + Tipo D	70429	1	7.5	0.024	838,00	A01
Tipo D + Tipo D	70422	1	7.5	0.024	838,00	A01

Armario de maniobra

para protección de 2 bombas y control de 2 luces subacuáticas



DESCRIPCIÓN

Protección magnetotérmica (1ª bomba: 4 calibres, 10 A máx. / 2ª bomba: 2 calibres, 10 A máx.), contactor, reloj de programación 24h, interruptor modular "Auto/0/Manual". Transformador 230/12 V -600 VA para 2 luces subacuáticas de 300 W.

	Código	Pack estándar	Peso Std en kg	Volumen estándar en m ³	Precio sin IVA	Código Alfanum.
Tipo C + Tipo D	70423	1	9.5	0.024	912,00	A01
Tipo D + Tipo D	70424	1	9.5	0.024	912,00	A01

Armario de maniobra

para protección de 1 bomba y control de 3 luces subacuáticas



DESCRIPCIÓN

Protección magnetotérmica (4 calibres, 10 A máx.), contactor, reloj de programación 24h, interruptor modular "Auto/0/Manual". Transformador 230/12 V -600 VA + 300 VA para 3 luces subacuáticas de 300 W.

	Código	Pack estándar	Peso Std en kg	Volumen estándar en m ³	Precio sin IVA	Código Alfanum.
Tipo A	70425	1	10.4	0.024	960,00	A01
Tipo B	70426	1	10.4	0.024	960,00	A01
Tipo C	70427	1	10.4	0.024	960,00	A01
Tipo D	70428	1	10.4	0.024	960,00	A01

Transformador de seguridad IP-65

encapsulado para piscina



DESCRIPCIÓN

Están fabricados según normativa UNE-EN 61558 y las directivas de la CE.

- Grado de protección de la caja IP-657.
- Transformador de clase II. Protección total contra choque eléctrico.
- Caja autoextinguible IEC 695-2-1.
- Frecuencia 50/60 Hz.

	Código	Pack estándar	Peso Std en kg	Volumen estándar en m ³	Precio sin IVA	Código Alfanum.
130 VA de 220-240 V a 12 V	35807	1	3.2	0.02	228,00	A01
400 VA de 220-240 V a 12-17 V	35385	1	6.8	0.04	239,00	A01
800 VA de 220-240 V a 12-17 V	35386	1	10.4	0.04	371,00	A01

Armario de control electrónico

para depósito de compensación de piscina desbordante

DESCRIPCIÓN

Para las piscinas con rebosadero. Sondeas con 2 m. de cable. Temperatura máxima 30°C.

	Código	Pack estándar	Peso Std en kg	Volumen estándar en m ³	Precio sin IVA	Código Alfanum.
Armario portasonda a 2 niveles	R2-SEV	1	-	-	599,00	A07
Armario portasonda a 3 niveles	R3-SEV	1	-	-	777,00	A07

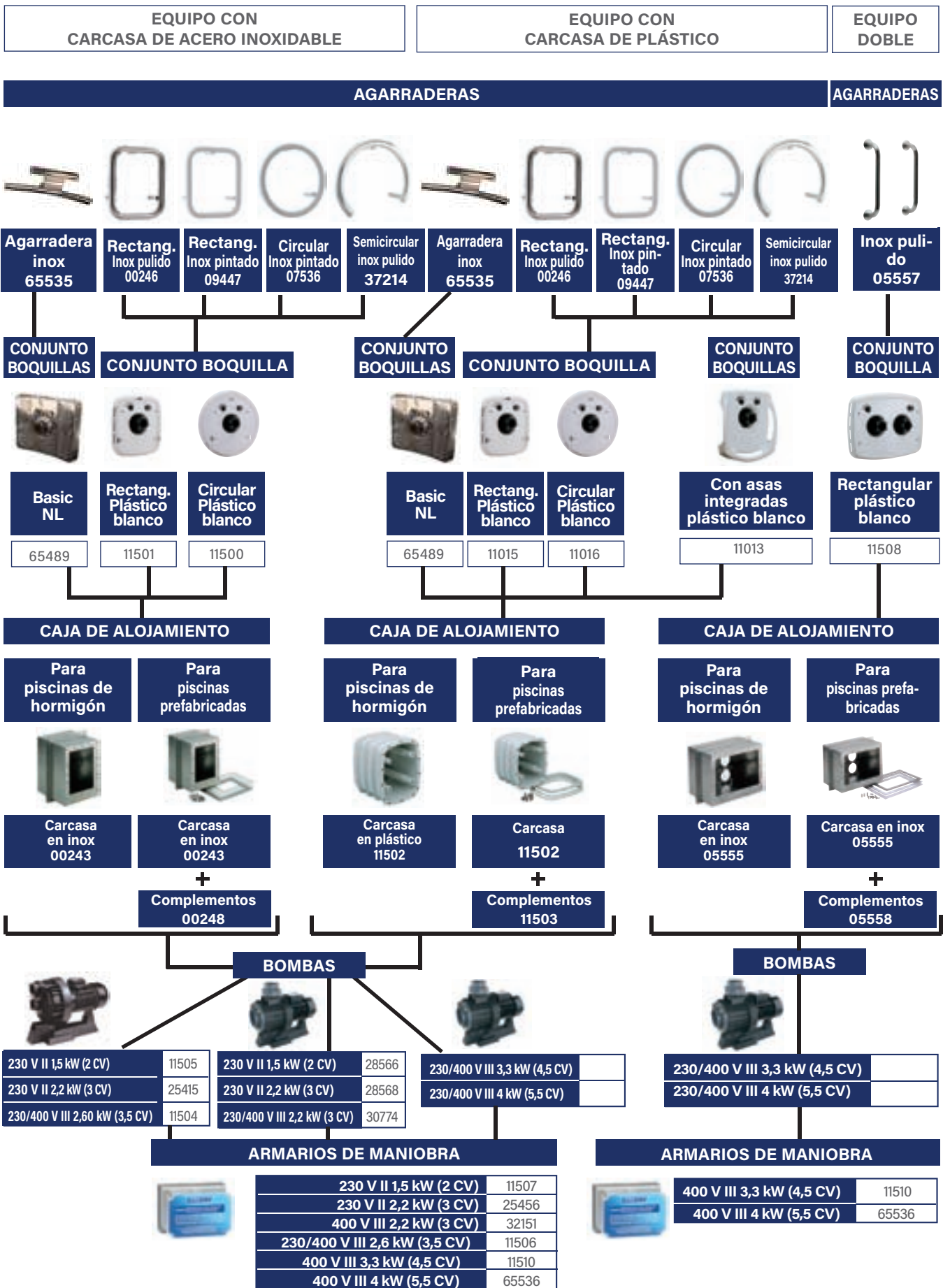

BOMBAS

Basic NL Conjunto boquilla contracorriente



DESCRIPCIÓN

Conjunto boquilla contracorriente, frontal de inox AISI-316L pulido, intercambiable con conjuntos boquillas 11499 y 11014, boquilla orientable impulsión agua aire, capacidad de aspiración de 60 m³/h y pulsador marcha-paro. Sistema de agarradera opcional (código 65535).

	Código	Pack estándar	Peso Std en kg	Volumen estándar en m ³	Precio sin IVA	Código Alfanum.
Conjunto boquilla Basic NL tanto para carcasa de inox como de plástico	65489	1	-	-	1.435,00	A02

Basic NL Kit contracorriente

DESCRIPCIÓN

Kit E.C.C. compuesto por:

- Boquilla impulsión orientable fabricada en acero inoxidable AISI-316, con regulación de caudal agua-aire, pulsador paro-marcha y con capacidad de aspiración de 60m³/h.
- Agarradera.
- Bomba de 5,5 CV.
- Armario de potencia y control.
- Caja de alojamiento fabricada en acero inoxidable AISI-316.

	Código	Pack estándar	Peso Std en kg	Volumen estándar en m ³	Precio sin IVA	Código Alfanum.
Basic NL Hormigón	66470	1	-	-	4.496,00	A02
Basic NL Liner	66471	1	-	-	4.657,00	A02
Basic ND Kit contracorriente						

DESCRIPCIÓN

Kit E.C.C. compuesto por:

- Boquilla impulsión (aire-agua) fabricada en acero inoxidable AISI-316.
- Pulsador piezo-eléctrico iluminado ON-OFF fabricado en acero inoxidable AISI-316.
- 2 rejillas de aspiración de 30 m³/h fabricadas en acero inoxidable AISI-316 pulido
- Bomba de 5,5 CV.
- Caudal de 60 m³/h.
- Armario de potencia y control.

	Código	Pack estándar	Peso Std en kg	Volumen estándar en m ³	Precio sin IVA	Código Alfanum.
Equipo Basic N.D piscina hormigón	65498	1	-	-	4.958,00	A02
Equipo Basic N.D piscina liner	66044	1	-	-	6.361,00	A02

Basic ND solo funciona a 400 V III.

Advance ND Kit contracorriente

DESCRIPCIÓN

Kit E.C.C. compuesto por:

- Boquilla impulsión (aire-agua) fabricada en acero inoxidable AISI-316 pulido.
- Pulsador piezo-eléctrico iluminado ON-OFF y +/- fabricado en acero inoxidable AISI-316.
- 2 rejillas de aspiración de 30 m³/h fabricadas en acero inoxidable AISI-316 pulido.
- Bomba de 5,5 CV.
- Caudal regulable de 23 m³/h a 60 m³/h mediante variador de velocidad.
- Armario de potencia y control.

	Código	Pack estándar	Peso Std en kg	Volumen estándar en m ³	Precio sin IVA	Código Alfanum.
Equipo Advance N.D piscina hormigón	65497	1	-	-	8.116,00	A02
Equipo Advance N.D piscina liner	66043	1	-	-	9.518,00	A02

Advance ND solo funciona a 400 V III.

Para todos los productos de esta página



Cumple con la norma EN 13451-1-3



Cumple con las normas EN 16582-1 EN 16713-2

Marlin XS

Equipo contracorriente



DESCRIPCIÓN

Conjunto boquilla de natación contracorriente Mini Eco. Altamente competitivo por sus prestaciones hidráulicas. Previsto para ser instalado tanto en piscinas de hormigón como prefabricadas. Fabricado en piezas plásticas color blanco. Compuesto por panel frontal, boquilla, pulsador paro/marcha y carcasa. Se suministra con kit de instalación. No incluye bomba ni armario de maniobra.

	Código	Pack estándar	Peso Std en kg	Volumen estándar en m ³	Precio sin IVA	Código Alfanum.
Marlin XS	45618	1	1.553	0.015	979,00	A02

Marlin:

- + Unidad de natación contracorriente económica.
- + Su diseño innovador y el concepto de kit (incluye carátula, caja de alojamiento, armario de maniobra y bomba de impulsión) lo convierten en un elemento de valor añadido a incorporar en la piscina.
- + Altamente competitivo por sus altas prestaciones hidráulicas, el equipo contracorriente Marlin está disponible en 3 modelos, Marlin 30 II, Marlin 30 III y Marlin 45 III.
- + Con posibilidad de acoplar agarraderas y mangueras de hidromasaje (opcionales).

Marlin 30 II (monofásico)

DESCRIPCIÓN

Está compuesto por: conjunto boquilla, caja de alojamiento de plástico, armario de maniobra y bomba 2,2 kW (3 CV) 230 V II 50 Hz.

	Código	Pack estándar	Peso Std en kg	Volumen estándar en m ³	Precio sin IVA	Código Alfanum.
Marlin 30 II	35375	1	37.4	0.260	3.027,00	A02

Marlin 30 III (trifásico)

DESCRIPCIÓN

Está compuesto por: conjunto boquilla, caja de alojamiento de plástico, armario de maniobra y bomba 2,2 kW (3 CV) 400 V III 50 Hz.

	Código	Pack estándar	Peso Std en kg	Volumen estándar en m ³	Precio sin IVA	Código Alfanum.
Marlin 30 III	35376	1	37.4	0.260	3.156,00	A02

Marlin 45 III (trifásico)

DESCRIPCIÓN

Está compuesto por: conjunto boquilla, caja de alojamiento de plástico, armario de maniobra y bomba 3,3 kW (4,5 CV) 400 V III 50 Hz.

Para piscinas liner, es necesario el complemento 11503

	Código	Pack estándar	Peso Std en kg	Volumen estándar en m ³	Precio sin IVA	Código Alfanum.
Marlin 45 III	35377	1	42.2	0.260	3.242,00	A02

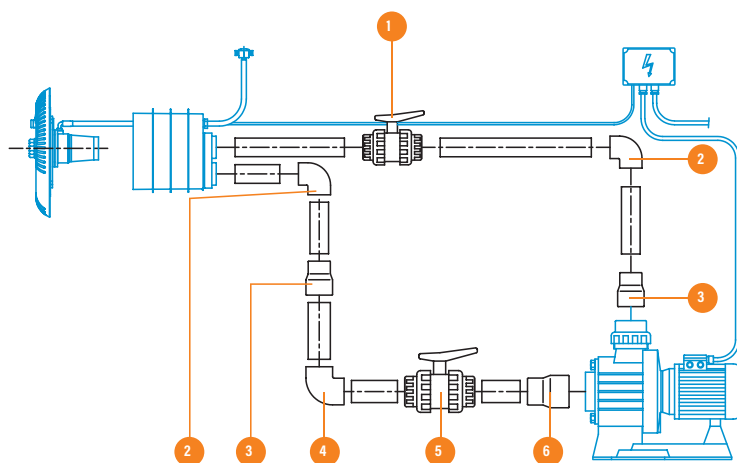
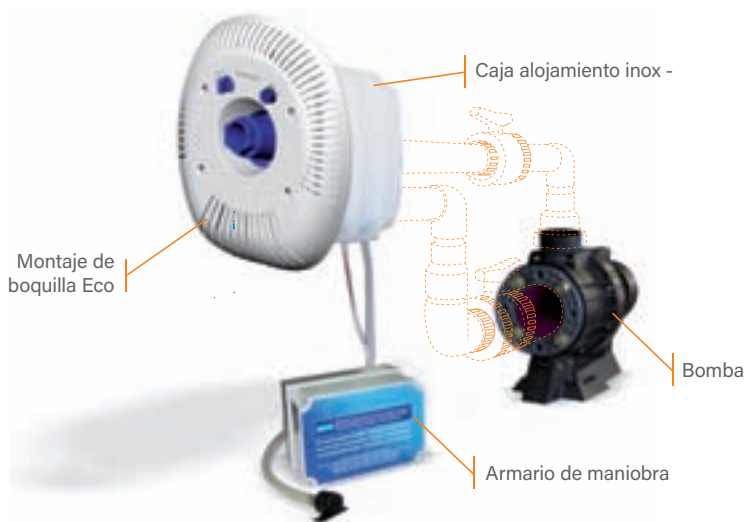

ACCESORIOS (NO INCLUIDOS EN EL KIT)

Posición	Cantidad	Denominación	Código
1	1	Válvula bola PVC Ø63 mm	02458
2	2	Codo PVC 90° Ø63 mm	01717
3	2	Reducción cónica Ø90-75x63 mm	01993
4	1	Codo PVC 90° Ø75 mm	01718
5	1	Válvula bola PVC Ø75 mm	02459
6	1	Reducción cónica Ø110-90x75 mm	01997
-	-	Tubo PVC Ø63 mm PN-6	02692
-	-	Tubo PVC Ø75 mm PN-6	02693



Conjuntos boquilla

con carátula frontal redonda en plástico color blanco

DESCRIPCIÓN

Compuesto de: carátula frontal, conjunto boquilla, mando paro/marcha y mando regulación de aire. Componentes en acero inox AISI-316.

	Código	Pack estándar	Peso Std en kg	Volumen estándar en m ³	Precio sin IVA	Código Alfanum.
Para caja de alojamiento en inox	11500	1	5.0	0.045	1.789,00	A02
Para caja de alojamiento en plástico	11016	1	4.4	0.056	1.492,00	A02



Conjuntos boquilla

con carátula frontal rectangular en plástico color blanco

DESCRIPCIÓN

Compuesto de: carátula frontal, conjunto boquilla, mando paro/marcha y mando regulación de aire. Componentes en acero inox AISI-316.

	Código	Pack estándar	Peso Std en kg	Volumen estándar en m ³	Precio sin IVA	Código Alfanum.
Para caja de alojamiento en inox	11501	1	5.0	0.045	1.700,00	A02
Para caja de alojamiento en plástico	11015	1	3.9	0.039	1.492,00	A02



Conjuntos boquilla

con carátula frontal rectang. en plástico blanco y agarradera incorporada

DESCRIPCIÓN

Compuesto de: carátula frontal, conjunto boquilla, mando paro/marcha y mando regulación de aire.

	Código	Pack estándar	Peso Std en kg	Volumen estándar en m ³	Precio sin IVA	Código Alfanum.
Para caja de alojamiento en plástico	11013	1	4.2	0.039	1.262,00	A02



Conjuntos boquilla

con carátula frontal rectangular en plástico color blanco

DESCRIPCIÓN

Está compuesto por: carátula frontal, conjunto boquilla, mando paro/marcha y mando regulación de aire. Componentes en acero inox AISI-316.

	Código	Pack estándar	Peso Std en kg	Volumen estándar en m ³	Precio sin IVA	Código Alfanum.
Conjuntos boquilla	11508	1	7,0	0,065	2.212,00	A02

Para todos los productos de esta página



Cumple con la norma EN 13451-1-3



Cumple con las normas EN 16582-1 EN 16713-2

Agarradera E.C.C. aspiración frontal



DESCRIPCIÓN

Agarradera fabricada en acero inoxidable AISI-316, para montaje con el conjunto boquilla Basic NL (código 65489).

	Código	Pack estándar	Peso Std en kg	Volumen estándar en m ³	Precio sin IVA	Código Alfanum.
Agarradera	65535	1	-	-	273,00	A02

Agarraderas rectangulares en inox AISI-316L pintado



DESCRIPCIÓN

Especialmente indicadas para los conjuntos boquilla 11015 y 11501, aunque permite el montaje en cualquiera de los anteriores conjuntos boquilla, excepto en el modelo 11013.

	Código	Pack estándar	Peso Std en kg	Volumen estándar en m ³	Precio sin IVA	Código Alfanum.
	09447	1	1.4	0.013	495,00	A02

Agarraderas rectangulares en inox AISI-316L pulido



DESCRIPCIÓN

Especialmente indicadas para los conjuntos boquilla 11015 y 11501, aunque permite el montaje en cualquiera de los anteriores conjuntos boquilla, excepto en el modelo 11013.

	Código	Pack estándar	Peso Std en kg	Volumen estándar en m ³	Precio sin IVA	Código Alfanum.
	00246	1	1.48	0.01	387,00	A02

Agarraderas redondas en inox AISI-316L pintado



DESCRIPCIÓN

Especialmente indicadas para los conjuntos boquilla 11016 y 11500, aunque permite el montaje en cualquiera de los anteriores conjuntos boquilla, excepto en el modelo 11013.

	Código	Pack estándar	Peso Std en kg	Volumen estándar en m ³	Precio sin IVA	Código Alfanum.
	07536	1	1.6	0.02	423,00	A02

Para todos los productos de esta página



Cumple con la norma EN 13451-1-3



Cumple con las normas EN 16582-1 EN 16713-2

Agarradera semicircular en inox AISI-316L pulido



DESCRIPCIÓN

En inox AISI-316L pulido. Especialmente indicada para los modelos de kits de natación contracorriente Marlin; Marlin 30 II, Marlin 30 III y Marlin 45 III, aunque permite el montaje en cualquiera de los conjuntos de boquillas, excepto en el modelo 11013.

Código	Pack estándar	Peso Std en kg	Volumen estándar en m ³	Precio sin IVA	Código Alfanum.
37214	1	1.62	0.018	284,00	A02

Agarraderas



DESCRIPCIÓN

En acero inoxidable AISI-316L (2 un.).

Código	Pack estándar	Peso Std en kg	Volumen estándar en m ³	Precio sin IVA	Código Alfanum.	
Agarraderas	05557	1	1,9	0,01	184,00	A02

En inox.



DESCRIPCIÓN

En acero inoxidable AISI-316L de 240 mm de profundidad. Prevista para instalar tanto en piscina de hormigón como prefabricada. Suministro con elementos de estanqueidad y manguera pasacables de 3 m.

Código	Pack estándar	Peso Std en kg	Volumen estándar en m ³	Precio sin IVA	Código Alfanum.	
	00243	1	7.79	0.04	807,00	A02

Complemento para montaje en piscinas liner y fibra de vidrio



DESCRIPCIÓN

En acero inoxidable AISI-316L, con juntas y tornillos.

Código	Pack estándar	Peso Std en kg	Volumen estándar en m ³	Precio sin IVA	Código Alfanum.	
	00248	1	0.85	0.002	230,00	A02

Caja de alojamiento



DESCRIPCIÓN

En material plástico inalterable. Suministro con elementos de estanqueidad y dos mangueras pasacables de 3 m.

Código	Pack estándar	Peso Std en kg	Volumen estándar en m ³	Precio sin IVA	Código Alfanum.	
	11502	1	5.0	0.036	503,00	A02

Complemento para montaje en piscinas liner y fibra de vidrio



DESCRIPCIÓN

En material plástico, con juntas y tornillos.

Código	Pack estándar	Peso Std en kg	Volumen estándar en m ³	Precio sin IVA	Código Alfanum.
11503	1	0.6	0.003	219,00	A02

Manguera de masaje



DESCRIPCIÓN

Para encajar en la boquilla de descarga. Longitud: 1,5 m.

Código	Pack estándar	Peso Std en kg	Volumen estándar en m ³	Precio sin IVA	Código Alfanum.
00247	1	1.22	0.01	88,80	A02

Armarios de maniobra



DESCRIPCIÓN

Electroneumáticos. Para el accionamiento de las bombas a través de los mandos del conjunto boquilla.

	Código	Pack estándar	Peso Std en kg	Volumen estándar en m ³	Precio sin IVA	Código Alfanum.
Para bomba 230 V II de 1,5 kW (2 CV)	11507	1	1.2	0.004	1.106,00	A02
Para bomba 230 V II de 2,2 kW (3 CV)	25456	1	1.2	0.004	1.092,00	A02
Para bomba 400 V III de 2,2 kW (3 CV)	32151	1	1.2	0.004	960,00	A02
Para bomba 230/400 V III de 2,6 kW (3,5 CV)	11506	1	1.2	0.004	1.132,00	A02
Para bomba 400 V III de 4 kW (5,5 CV)	65536	1	-	-	967,00	A02

Caja alojamiento doble

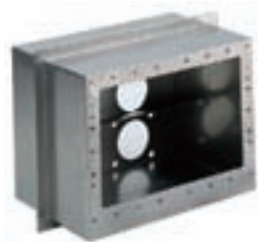

DESCRIPCIÓN

En acero inoxidable AISI-316L de 240 mm de profundidad. Prevista para instalar tanto en piscina de hormigón como prefabricada. Suministro con elementos de estanqueidad y manguera pasacables de 3 m.

	Código	Pack estándar	Peso Std en kg	Volumen estándar en m ³	Precio sin IVA	Código Alfanum.
Caja alojamiento doble	05555	1	11.4	0.06	1.187,00	A02

Accesorio para montaje de piscinas prefabricadas y liner



DESCRIPCIÓN

En acero inoxidable AISI-316L Con juntas y tornillos.

	Código	Pack estándar	Peso Std en kg	Volumen estándar en m ³	Precio sin IVA	Código Alfanum.
Accesorio para montaje de piscinas prefabricadas y liner	05558	1	1.35	0.01	290,00	A02

BOMBAS CONTRACORRIENTE

Bombas CCIH de impulsión horizontal



DESCRIPCIÓN

Fabricadas en material plástico. Eje motor con doble aislamiento. Motor protección IP-54.

	Código	Pack estándar	Peso Std en kg	Volumen estándar en m ³	Precio sin IVA	Código Alfanum.
CCIH 200M	11505	1	27	0.098	2.557,00	A02
CCIH 300M	25415	1	29	0.098	2.949,00	A02
CCIH 350T	11504	1	30.5	0.098	2.654,00	A02

RENDIMIENTO

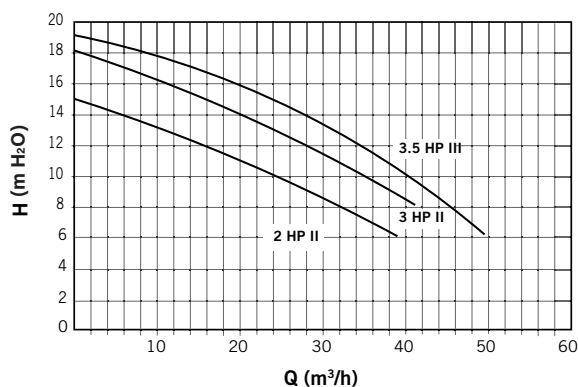

Bombas CCIV de impulsión vertical



DESCRIPCIÓN

Especialmente diseñadas para equipos contracorriente con elevadas prestaciones de caudal con un mayor diámetro de las conexiones de aspiración e impulsión de la bomba. Es importante no añadir singularidades en la instalación que limiten notablemente estas conexiones. Todos los componentes metálicos de la bomba que están en contacto con el agua están fabricados en acero inoxidable AISI-316L para dar gran resistencia a la corrosión.

	Código	Pack estándar	Peso Std en kg	Volumen estándar en m ³	Precio sin IVA	Código Alfanum.
CCIV 200M	28566	1	21.0	0.095	1.325,00	A02
CCIV 300M	28568	1	22.6	0.095	1.733,00	A02
CCIV 300T	30774	1	22.5	0.095	1.580,00	A02
CCIV 550T	65549	1	-	-	2.236,00	A02

RENDIMIENTO

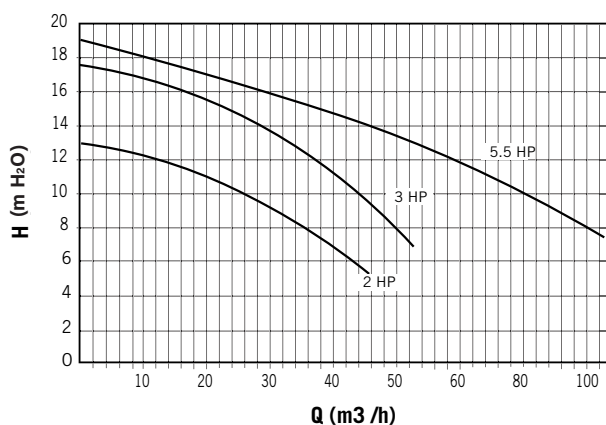

Bombas CCIV de impulsión vertical



DESCRIPCIÓN

Fabricado en material plástico. Eje motor con doble aislamiento. Motor protección IP-54.

	Código	Pack estándar	Peso Std en kg	Volumen estándar en m ³	Precio sin IVA	Código Alfanum.
CCIV 450T	11509	1	32.5	0.098	2.697,00	A02

RENDIMIENTO

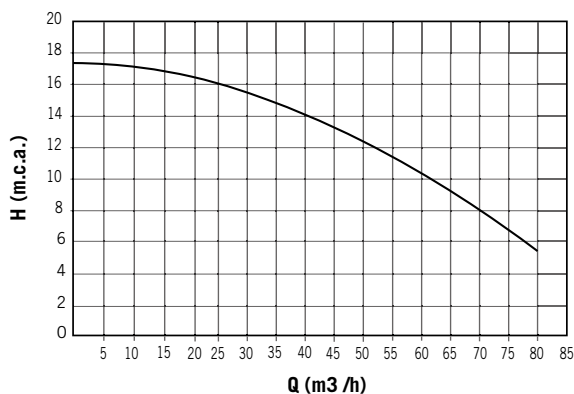

Armarios de maniobra



DESCRIPCIÓN

Electroneumáticos. Para el accionamiento de las bombas a través de los mandos del conjunto boquilla.

	Código	Pack estándar	Peso Std en kg	Volumen estándar en m ³	Precio sin IVA	Código Alfanum.
Para bomba 400 V III de 3,3 kW (4,5 CV)	11510	1	1.2	0.004	805,00	A02

BOMBAS

UNA GAMA COMPLETA PARA RESPONDER A TODAS LAS NECESIDADES

> VELOCIDAD VARIABLE, EL NUEVO ESTÁNDAR ECOSILENCIOSO

La bomba de velocidad variable puede funcionar durante más tiempo cada día a una velocidad más baja, lo que supone **4 ventajas fundamentales**:

1) FUNCIONAMIENTO SILENCIOSO

Las bombas de velocidad variable Zodiac® emiten hasta 24 dB(A)* menos que una bomba de velocidad única, lo que equivale al nivel de ruido de una biblioteca.

¿Sabías que...

Una reducción de 3 dB(A) supone un ruido que es percibido por el oído humano como el doble de bajo.

2) AHORRO DE ENERGÍA

Gracias a sus motores sincrónicos de imanes permanentes TEFC,** que usan la tecnología ECM,** las bombas de velocidad variable Zodiac® ayudan a conseguir una **reducción del consumo eléctrico de hasta el 90 %**. Por lo tanto, si se compara con una bomba de velocidad única, se amortiza en pocas temporadas.

3) TRATAMIENTO DEL AGUA OPTIMIZADO

Al funcionar a una velocidad más baja y poder adaptarse a cualquier piscina, la velocidad a la que el agua pasa por el filtro se reduce y **la filtración mejora enormemente**. Así también se reduce la probabilidad de que el filtro se obstruya.

¿Sabías que...

El uso combinado de una bomba de velocidad variable con un filtro de cartuchos ofrece un sistema respetuoso con el medio ambiente que consume menos agua (sin recirculación).

4) CONECTIVIDAD

Con la nueva conectividad incorporada de Fluidra Pool o el dispositivo de conexión Wi-Fi iQPUMP, ahora es posible **manejar remotamente las bombas VS de Zodiac con las aplicaciones Fluidra Pool o iAquaLink**.



* Comparada con una bomba de filtración estándar que emite al menos 66 dB(A). Valores expresados en nivel de potencia acústica con ponderación A conforme a la norma ISO 3741.

** TEFC = totalmente cerrado y refrigerado con ventilador

*** ECM = motor conmutado electrónicamente (= motor «sin escobillas» controlado electrónicamente)

GAMA DISEÑADA PARA SEDUCIR A SUS CLIENTES

Nuestra gama de bombas se ha creado a partir de las necesidades expresadas por un grupo de consumidores.* Por ello, esta nueva gama y sus ventajas específicas seguro que convencerán a nuestra clientela.

> SÓLIDA GARANTÍA

El 86 % de los consumidores busca productos fiables y duraderos

- Garantía de 3 años en todas las piezas, incluidas las que se desgastan (cesta del prefiltro, juntas, etc.).

3 AÑOS
GARANTÍA
TODAS PIEZAS

> FÁCIL MANTENIMIENTO

El 75 % de los consumidores quiere un mantenimiento sencillo

- Todas nuestras bombas cuentan con una cesta de prefiltro muy grande (2,6 l) para facilitar el mantenimiento y, así, poder esperar más entre cada limpieza.

GRAN CAPACIDAD
HASTA UN 117 %
MÁS GRANDE

> AHORRO DE ENERGÍA

El 66 % de los consumidores quiere controlar su consumo energético

- Nuestras bombas de velocidad variable son enormemente eficientes.
- Nuestras bombas de velocidad única son de alto rendimiento, es decir, se pueden usar modelos de menor potencia (en función de la instalación).

ECO RESPETUOSO

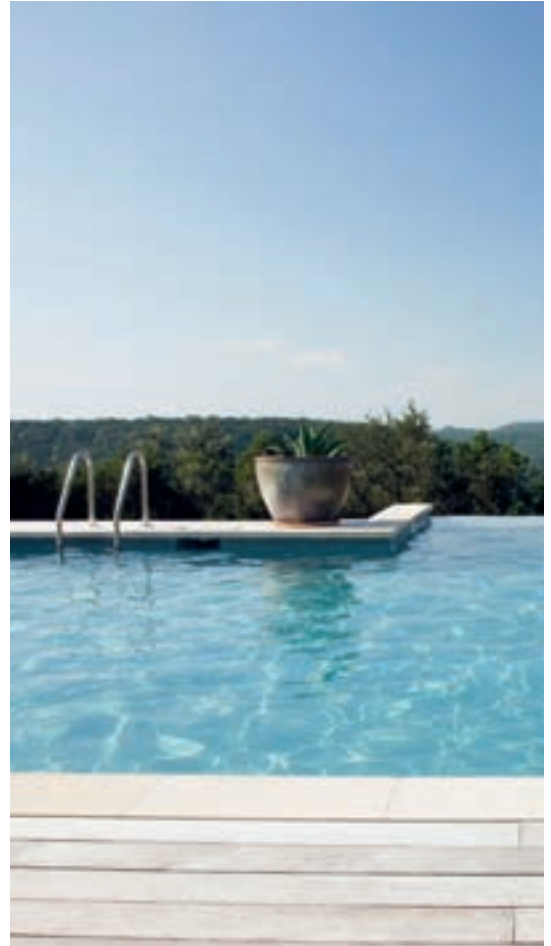

* Encuesta a consumidores «Uso y actitudes» realizada en Francia en 2015 con una muestra representativa de 779 personas.



FÁCILES DE INSTALAR

Le hemos dado muchas vueltas a nuestra gama de filtración para que la vida cotidiana sea más simple: **instalación sencilla y mantenimiento fácil.**

> BOMBAS FÁCILES DE INSTALAR, INCLUSO EN INSTALACIONES EXISTENTES

Todas las bombas filtrantes Zodiac® están disponibles en una única plataforma que garantiza las mismas ventajas de instalación, recambio y mantenimiento, para todos los modelos de nuestra gama de filtración.

Potencias:

- 1** Aspiración e impulsión con **dobles rosca** (exterior e interior de 2"),
- 2** Conectores de unión de 63/50 mm exclusivos,
- 3** **Bases para elevar la bomba** (incluidas con FloPro™ VS, opcional con otros modelos)



• Easy Retrofit:

Las bombas se pueden instalar sin cambiar las tuberías y se pueden encajar **fácilmente en la mayoría de las instalaciones previas, gracias a los zócalos.**

- El sistema Easy Retrofit vale tanto para las versiones de velocidad única como para las de velocidad variable de un mismo modelo de bomba.
- La compatibilidad en el recambio se basa en los datos publicados por los fabricantes. Es aceptable una tolerancia de +/- 10 mm si $[\text{longitud del tubo de entrada}] = 4 \times [\text{diámetro del tubo}]$, según los estándares hidráulicos aplicables.

Los modelos de bombas escritos en púrpura son compatibles con Easy Retrofit, tanto la entrada como la salida.

Los modelos de bombas escritos en azul son compatibles con Easy Retrofit, solo la entrada (es necesaria una ligera modificación del tubo de salida).

LISTA ACTUALIZADA

Bomba que hay que cambiar	Solución Retrofit
<p>Calpeda®: MPC 11, 21, 31 y 41 (sin base)</p> <p>Hayward®: TriStar, SuperPump, Max-Flo XL, Max-Flo, SuperPool, SuPerPool II, Super II, RS II</p> <p>Kripsol®: Koral-KSE / KSV, Caribe-CK, Ondina-OK, Epsilon-EP, Prime-KPR / KPRV, KS Evo, KSX Pro</p> <p>KSB®: Filtra N</p> <p>Pentair®: SuperFlo</p> <p>Procop®: Eurostar II, Eurostar Eco Touch Pro</p> <p>PSH®: Mini3, Lia S, ND1, ND2</p> <p>Sacif®: Optima</p> <p>Speck®: BADU Bettar / TOP / Magna, BADU Gamma, BADU Eco Touch-Pro / Eco Soft, BADU90, BADU Prime / Prime Eco VS</p> <p>StaRite®: SuperMax, S5PIR</p> <p>Waterco®: Aquamite, Supatuf</p>	<p>A</p> <p>Sin base</p>
<p>Aqua Technix®: Aqua Master</p> <p>DAB®: Swim, Euroswim & Europro 50, 75 & 100, E-Swim</p> <p>Espa®: Silen Plus 1M, Silen Plus 2M / 3M, Silen S, Silen S2, Silver</p> <p>Majestic®: Master</p> <p>Sacif®: Winner, [e]Winner</p> <p>Speck®: BADU Profi</p> <p>Waterco®: Supasteam</p>	<p>B</p> <p>A + base fina</p>
<p>AstralPool®: Europa</p> <p>Davey®: Silensor SLS, Silensor SLL, SilensorPro VSD200, SilensorPro VSD400</p> <p>Pentair®: UltraFlow, UltraFlow Plus, Max-E-ProXF, 5PXF</p> <p>Speck®: BADU EasyFit</p> <p>Starite®: Ultra-Glas, S5P3R</p>	<p>C</p> <p>A + base fina + separador</p>
<p>AstralPool®: Victoria Plus, Victoria Plus Silent, Glass Plus, Discovery, Niagara</p> <p>Calpeda®: MPC 11, 21, 31 y 41 (con base)</p> <p>Pentair®: Challenger, WhisperFlo</p> <p>StaRite®: WhisperPro, S5P5R</p>	<p>D</p> <p>A + base gruesa</p>
<p>StaRite®: 5P2R, S5P2R, 5P6R, SW5P6R, Max-E-Pro</p> <p>Waterco®: LacroNite, LacroNite ECO-V</p>	<p>E</p> <p>A + base gruesa + base fina</p>

BOMBAS

> BOMBAS DE VELOCIDAD SIMPLE, DURADERAS Y EFICIENTES PARA TODAS LAS PISCINAS

Las bombas FloPro™ están diseñadas con materiales anticorrosivos. El cuerpo de la bomba está hecho de polipropileno muy grueso, **que le confiere un funcionamiento duradero y silencioso.**

Equipada con motores asíncronos muy eficientes, la gama cuenta con 9 modelos (desde 0,5 hasta 2,0 CV, disponibles monofásicos o trifásicos, excepto para el modelo de 0,5 CV) **para responder a las necesidades de la mayoría de piscinas.**

La plataforma FloPro™ es compatible con la mayoría de bombas equivalentes del mercado, sin restricciones y sin necesidad de alterar las tuberías, gracias al sistema «Easy Retrofit».

3
AÑOS
GARANTÍA

**TODO TIPO
DE PISCINAS**

**GRAN
CAPACIDAD**

**FÁCIL
MANTENIMIENTO**

**EASY
RETROFIT**

INSTALACIÓN ESTÁNDAR

- 1** Bomba
- 2** Filtro
- 3** Sistema de calefacción
- 4** Sistema de tratamiento del agua



TABLA COMPARATIVA DE LA GAMA

	FloPro™ VS	FloPro™ VS AUT	E30iQ	FloPro™
	Bomba de velocidad variable, para lograr la máxima eficiencia energética		Bomba de velocidad variable, sencilla y eficiente	Bombas de velocidad única, duraderas y eficientes para todas las piscinas
Garantía	3 años	3 años	3 años	3 años
Instalación «Easy Retrofit»	•	•	•	•
Bases de bombas para Easy Retrofit	•	•	Opción	Opción
Prefiltro de gran capacidad	•	•	•	•
Número de velocidades	8	10	3	1
Velocidad de la bomba	600-3450 RPM		40 - 100 %	2850 RPM
Número de modelos	1	1	2	9
Potencia (P2)	1,65 HP		1 y 2 CV	0,5 a 2 CV
Volumen máx. de la piscina	100 m ³		120 m ³	150 m ³
Eficiencia óptima	30-80 m ³		20-100 m ³	N/A
Interfaz del usuario desmontable	•			N/A
Control mediante contactos secos	•		•	N/A
Control de la aplicación	iAquaLink (con IQPUMP opcional)		Fluidra Pool	

BOMBAS DE VELOCIDAD VARIABLE

FloPro™ VS

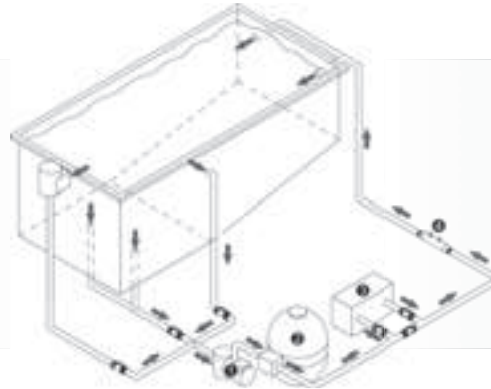
- + Ahorro de energía garantizado y silenciosa
- + Funcionamiento inteligente
- + Control remoto



ACCESORIOS INCLUIDOS EN EL PACK

Kit para fijación en pared (solo estándar FloPro™ VS)	Base fina de bomba	Base grande de bomba	Extremos finales de uniones 63/50 mm

PRODUCTOS ASOCIADOS

Filtro de cartucho CS	iQPUMP	Filtro MS
WF000024/25	WA000017	WF000094/95/96/97 & 98

REFERENCIAS DE PRODUCTO

Modelo	FloPro™ VS	FloPro™ VS AUT
Modelo Standard	WP000003	WP000079
Precio sin IVA	1.621,00 €	1.404,00 €
Código Alfanum.	Z04	

DESCRIPCIÓN

Modelo	FloPro™ VS	FloPro™ VS AUT
Interfaz de usuario	pantalla LCD de 1 línea (azul)	/
Idiomas	6 (FR-EN-ES-DE-IT-NL)	
Modo(s) de funcionamiento	Autónoma, conectada al sistema de electrólisis salina eXO iQ o con contactos secos	Conectada a iQPUMP o al sistema de electrólisis salina eXO iQ
Reloj / temporizador	Reloj de 24 h, temporizadores (velocidades 1 y 2), modo límite de tiempo (velocidades 3 y 4)	Aplicación Via iAquaLink™ (hasta 10 temporizadores)
Número de velocidades	8 velocidades programables y asignables (+/-10 rpm)	10 velocidades programables a través de la aplicación iAquaLink™
Cebado	Automático al encenderla, velocidad y duración de cebado ajustables	
Características de seguridad	Protección electrónica de la congelación Apagado automático en caso de alta o baja tensión	
Volumen de la cesta del filtro	2,6 L	
Tuberías compatibles	DN50 mm y DN63 mm (puertos roscados de entrada y salida de 2", extremos finales de uniones de 63/50 mm incluidos)	
Uso	Agua dulce y agua salada hasta 6 g/l (6000 ppm)	

CARACTERÍSTICAS TÉCNICAS

Modelo	FloPro™ VS	FloPro™ VS AUT
Tipo de bomba	Bomba autoaspirante	
Tipo de motor	Motor asíncrono (tecnología ECM*), TEFC,** aislamiento de clase F	
Eficiencia	> 80 % (según la norma IE3)	
Potencia de salida CV (P2)	1,65	
Potencia de salida kW (P2)	1,23	
Caudal a una altura de 10 m (m³/h)	24,1 m³/h (a 3450 rpm)	
Caudal máximo (m³/h)	30,7 m³/h	
Altura manométrica máxima (m)	21,5 m	
Temperatura máxima del agua	35 °C	
Velocidades	600-3450 rpm (ajustable en incrementos de 10 rpm)	
Índice de protección	IPX4	
Fuente de alimentación	220-240 VAC - 50/60 Hz	
Conexiones para controles externos	RS485 para conexión a automatización Zodiac o iQPUMP, contacto seco para activación externa (velocidades 1 a 4)	RS485 para conexión automatización Zodiac o iQPUMP

* ECM = motor conmutado electrónicamente ** TEFC = totalmente cerrado y refrigerado con ventilador

1 GAMA, 3 SOLUCIONES

QUIERO UNA PISCINA CONECTADA	
Modelo de bomba	Control remoto
FloPro™ VS AUT	Gama eXO® iQ Hydroxinator® iQ
WP000079	
1.404,00 €	desde 1.190€
desde 2.594€	

QUIERO UNA BOMBA CONECTADA	
Modelo de bomba	Control remoto
FloPro™ VS AUT	iQPUMP
WP000079	WA000017
1.404,00 €	256,00 €
1.660€	

SOLO QUIERO UNA BOMBA
FloPro™ VS
WP000003
1.621,00 €

RENDIMIENTO

- Curvas de desempeño mostradas para velocidades de ejemplo (cada velocidad tiene una curva única).
- La presión manométrica se expresa como «altura de bombeo» en metros de agua: 1 bar = 10,19 m.

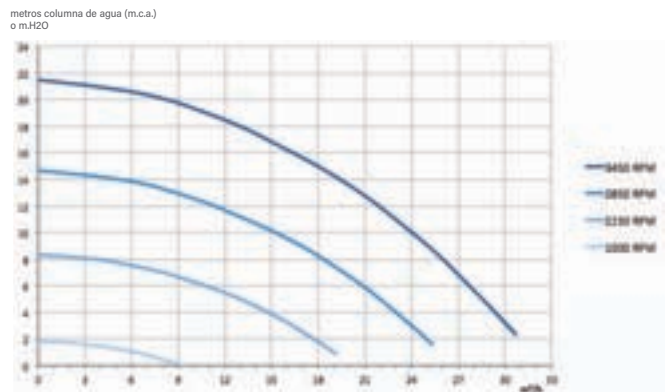

DIMENSIONES Y PESO

Modelo	FloPro™ VS	FloPro™ VS AUT
Longitud	59,8 cm	
Altura	32,4 cm (sin base de bomba)	
Ancho	25,4 cm	
Peso	17 kg	

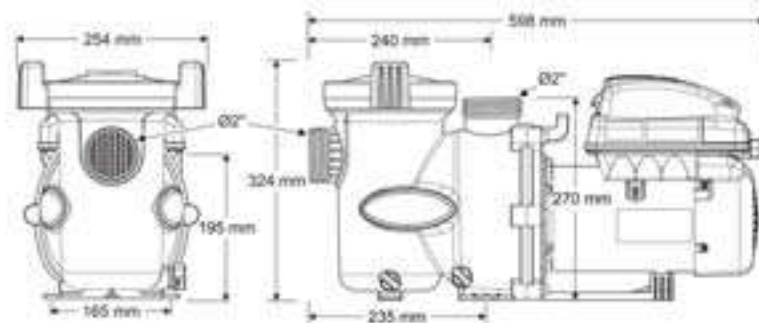

E30iQ

 NUEVO
2024

- + Ahorro de energía garantizado
- + Silenciosa
- + Control total desde cualquier lugar, en cualquier momento

ACCESORIOS INCLUIDOS EN EL PACK



Extremos finales de uniones 63/50 mm



COMPLEMENTOS OPCIONALES

Base fina de bomba	Base grande de bomba	Filtro de cartucho CS	Filtro MS
R0486701	R0546401	WF000024/25	WF000094/95/96/97 & 98

PRODUCTOS ASOCIADOS

REFERENCIAS DE PRODUCTO

Modelo	E30iQ 100	E30iQ 200
Modelo Standard	WP000221	WP000222
Precio sin IVA	1.047,00 €	1.329,00 €
Código Alfanum.	Z04	

DESCRIPCIÓN

Modelo	E30iQ 100	E30iQ 200
Interfaz de usuario	Pantalla LCD de 1 línea (blanca)	
Modo(s) de funcionamiento	Autónomo, conectado a Fluidra Pool o control externo mediante contactos secos	
Reloj / temporizador	Reloj de 24 h, 6 temporizadores	
Número de velocidades	3 velocidades programables. Configuración de fábrica: ECO (50 %), CLEAN (75 %) y BOOST (100 %)	
Cebado	Velocidad y duración de cebado ajustables	
Características de seguridad	Apagado automático en caso de alto amperaje o sobrecalentamiento	
Volumen de la cesta del filtro	2,6 L	
Tuberías compatibles	DN50 mm y DN63 mm (puertos roscados de entrada y salida de 2", extremos finales de uniones de 63/50 mm incluidos)	
Uso	Agua dulce y agua salada hasta 6 g/l (6000 ppm)	
Control de la aplicación	Fluidra Pool	

CARACTERÍSTICAS TÉCNICAS

Modelo	E30iQ 100	E30iQ 200
Tipo de bomba	Bomba autoaspirante	
Tipo de motor	Motor asíncrono (tecnología ECM*), TEFC,** aislamiento de clase F	
Eficiencia	> 80 % (según la norma IE3)	
Potencia de salida CV (P2)	1	2
Potencia de salida kW (P2)	0,75	1,5
Caudal a una altura de 10 m (m³/h)	15,5 m³/h (al 100 %)	25,1 m³/h (al 100 %)
Caudal máximo (m³/h)	23 m³/h	34 m³/h
Altura manométrica máxima (m)	18m	20,5m
Temperatura máxima del agua	35 °C	
Velocidades	40 - 100 % (ajustable en incrementos del 1 %)	
Índice de protección	IPX5	
Fuente de alimentación	230 VAC - 50/60 Hz	

* ECM = motor conmutado electrónicamente ** TEFC = totalmente cerrado y refrigerado con ventilador

RENDIMIENTO

- Curvas de desempeño mostradas para velocidades de ejemplo (cada velocidad tiene una curva única).
- La presión manométrica se expresa como «altura de bombeo» en metros de agua: 1 bar = 10,19 m.

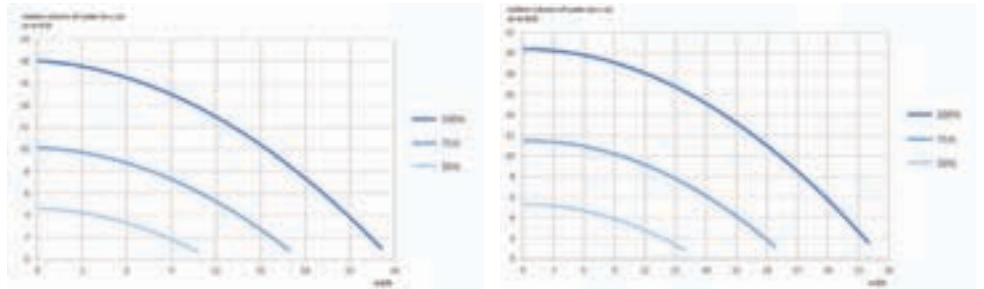
DIMENSIONES Y PESO

Modelo	E30iQ 100	E30iQ 200
Longitud	59 cm	
Altura	32,4 cm (sin base de bomba)	
Ancho	25,4 cm	
Peso	15 Kg	18 Kg

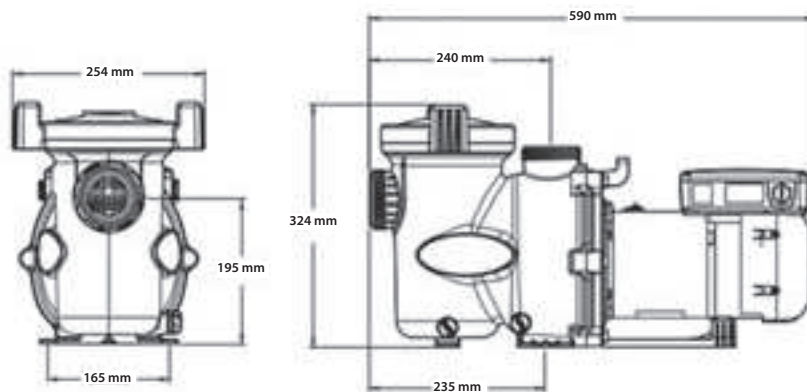
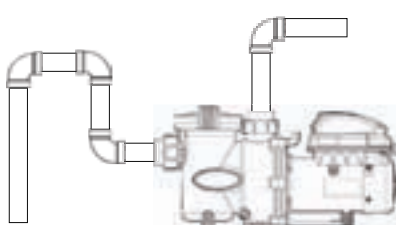
INSTALACIÓN

Incorrecto: Retención de aire y riesgo de llenado incorrecto del prefiltro.

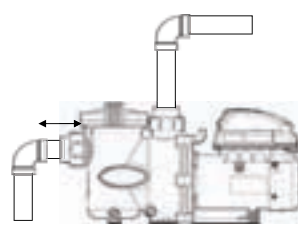

Incorrecto: Tubo de aspiración demasiado corto, riesgo de cavitación.

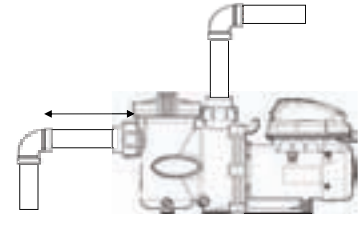

Correcto: Longitud del tubo de aspiración = 4 × diámetro del tubo (20 cm para 50 mm y 25 cm para 63 mm).

BOMBAS DE VELOCIDAD ÚNICA

FloPro™



- + Construida para durar
- + Gran eficiencia
- + Silenciosa

ACCESORIOS INCLUIDOS EN EL PACK



Extremos finales de uniones 63/50 mm



COMPLEMENTOS OPCIONALES		PRODUCTOS ASOCIADOS	
Base fina de bomba	Base grande de bomba	Filtro de cartucho CS	Filtro MS
R0486701	R0546401	WF000024/25	WF000094/95/96/97 & 98

REFERENCIAS DE PRODUCTO

FloPro™	50M	75M	75T	100M	100T	150M	150T	200M	200T
Modelo Standard	WP000147	WP000148	WP000149	WP000150	WP000151	WP000152	WP000153	WP000154	WP000155
Precio sin IVA	466,00 €	499,00 €	521,00 €	528,00 €	549,00 €	593,00 €	604,00 €	647,00 €	641,00 €
Código Alfanum.	Z04								

DESCRIPCIÓN

FloPro™	50M	75M	75T	100M	100T	150M	150T	200M	200T
Modo(s) de funcionamiento	Controlada por el temporizador de filtración								
Velocidad nominal	2850 RPM								
Características de seguridad	Apagado automático en caso de alto amperaje o sobrecalentamiento								
Volumen de la cesta del filtro	2,6 L								
Tuberías compatibles	DN50 mm y DN63 mm (puertos roscados de entrada y salida de 2", extremos finales de uniones de 63/50 mm incluidos)								
Uso	Agua dulce y agua salada hasta 6 g/l (6000 ppm)								

CARACTERÍSTICAS TÉCNICAS

FloPro™	50M	75M	75T	100M	100T	150M	150T	200M	200T
Tipo de bomba	Bomba autoaspirante								
Tipo de motor	Motor asíncrono, TEFC,* aislamiento de clase F								
Eficiencia	> 80 % (según la norma IE3)								
Potencia de salida CV (P2)	0,5	0,75	1	1,5	2				
Potencia de salida kW (P2)	0,37	0,55	0,75	1	1,5				
Amperaje (A) máx.	3,5	1,2	4,2	1,6	6	3,2	7,6	3,5	
Fuente de alimentación 50 Hz	Monofásico	Trifásico	Monofásico	Trifásico	Monofásico	Trifásico	Monofásico	Trifásico	
Caudal a una altura de 10 m (m³/h)	10, ³ m³/h	13, ² m³/h	15, ⁸ m³/h	20, ⁸ m³/h	27 m³/h				
Caudal máximo (m³/h)	16, ⁸ m³/h	18, ⁶ m³/h	22, ⁹ m³/h	27, ⁴ m³/h	35,5 m³/h				
Altura manométrica máxima (m)	17,8 m	20,7 m	21,5 m	22,3 m	24,5 m				
Temperatura máxima del agua	35 °C								
Índice de protección	IPX5								

* TEFC = totalmente cerrado y refrigerado con ventilador

RENDIMIENTO

- Curvas de desempeño para la gama de bombas de velocidad única FloPro™.
- La presión manométrica se expresa como «altura de bombeo» en metros de agua:
1 bar = 10,19 m.

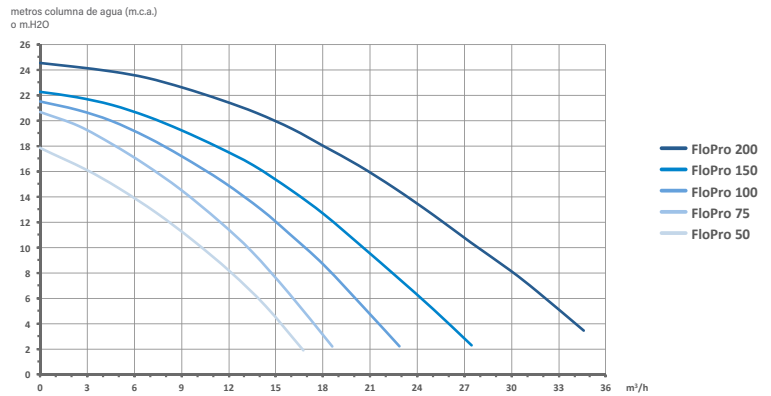

DIMENSIONES Y PESO

FloPro™	50M	75M	75T	100M	100T	150M	150T	200M	200T
Longitud (A)	58,3 cm	54,3 cm	58,3 cm	55,3 cm	58,3 cm	56,8 cm	58,3 cm	58,3 cm	58,3 cm
Altura	32,4 cm (sin base de bomba)								
Ancho	25,4 cm								
Peso	16 kg		17 kg		18 kg	19 kg	20 kg		21 kg

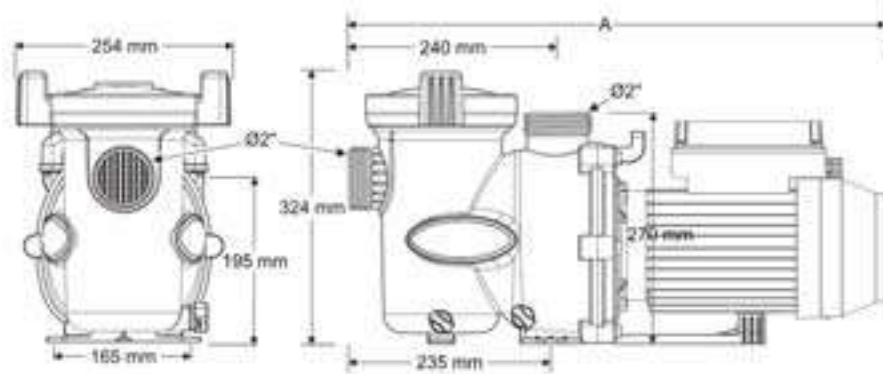

INSTALACIÓN

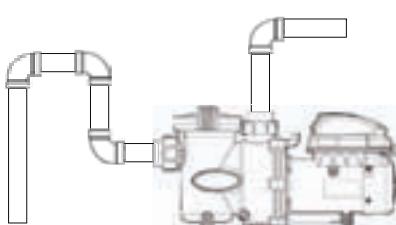

Incorrecto: Retención de aire y riesgo de llenado incorrecto del prefiltro.

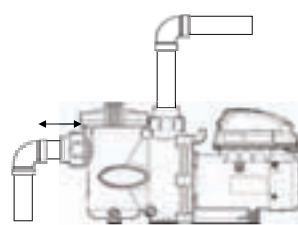

Incorrecto: Tubo de aspiración demasiado corto, riesgo de cavitación.

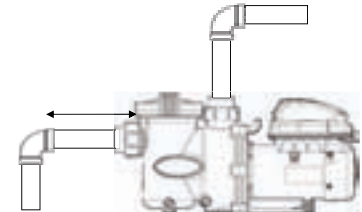

Correcto: Longitud del tubo de aspiración = 4 × diámetro del tubo (20 cm para 50 mm y 25 cm para 63 mm)

COMPLEMENTOS DE BOMBAS

iQPUMP

- + Control remoto desde cualquier lugar, en cualquier momento
- + Configuración sencilla
- + Eficiencia energética maximizada



ACCESORIOS INCLUIDOS EN EL PACK



Kit de fijación en pared

REFERENCIAS DE PRODUCTO

Modelo	iQPUMP
Modelo Standard	WA000017
Precio sin IVA	256,00 €
Código Alfanum.	ZOR

DESCRIPCIÓN

Modelo	iQPUMP
Interfaz de usuario	Interfaz de control rápido mediante botones y LED
Interfaces del usuario móviles	Aplicación iAquaLink™ gratuita para smartphones y tabletas Android™ y Apple®
Modo(s) de funcionamiento	Conexión Wi-Fi para tener acceso y control remotos usando la aplicación iAquaLink™ Interfaz de usuario en el dispositivo Wi-Fi para la configuración inicial y el control manual in situ.
Compatible con	FloPro™ VS AUT (modelo específico) Bomba FloPro™ VS (son compatibles todos los años de fabricación)

CARACTERÍSTICAS TÉCNICAS

Modelo	iQPUMP
Índice de protección	IPX4
Fuente de alimentación	Conectada a la bomba FloPro™ VS (cable RS485 incluido)
Conectividad Wi-Fi	Wi-Fi 802.11b/g/n/ac *
Rango de Wi-Fi	Hasta 150 m **
Longitud del cable RS485	4,3 m
Dimensiones (L x Al x An)	13,7 x 31,0 x 3,2 cm

* ECM = motor conmutado electrónicamente ** TEFC = totalmente cerrado y refrigerado con ventilador

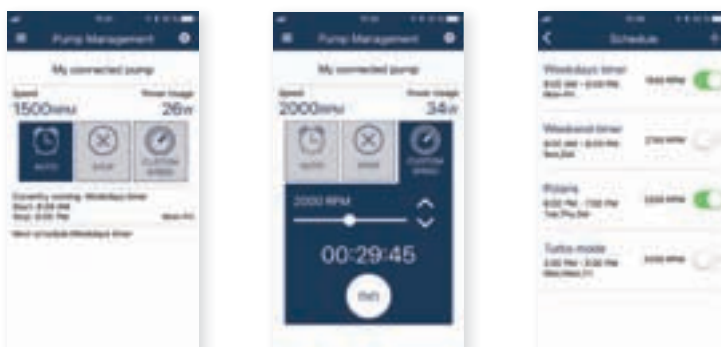



GENERACIÓN CONECTADA Y EFICIENTE DE BOMBAS DE VELOCIDAD VARIABLE

BOMBAS DE VELOCIDAD VARIABLE

VSP 150



DESCRIPCIÓN

- Gama de bombas autoaspirantes para piscinas residenciales
- Tecnología velocidad variable con variador y interfaz de usuario integrada
- Incluye prefiltro de 1,4 litros y accesorios de D.63mm
- Adecuado para uso en piscinas de tratamiento de electrólisis
- Disponible en dos versiones: con o sin contactos secos para ser controladas externamente

REFERENCIA

VSP	150	150C
Modelo Estandar	 75946	75948
Precio sin IVA	926,00	957,00
Código Alfanum.	A04	

PESO Y DIMENSIONES

VSP	150	150C
Referencia	75946	75948
Peso estandar en Kg	18,1	
Volumen estandar en m ³	0,053	

CARACTERÍSTICAS TÉCNICAS

VSP	150	150C	
Referencia	75946	75948	
Voltaje	U _N	V	220-240 VAC
Caudal a H _N	Q _N	m ³ /h	19,3
Altura nominal	H _N	m	10
Altura máxima	H _{max}	m	14,2
Caudal máximo	Q _{max}	m ³ /h	30,5
Potencia nominal del motor	P _{2N}	kW	0,75
Potencia máxima absorbida	P _{1max}	kW	1,05
Tamaño de la tubería	D	mm	D63

Características velocidad máxima: 100%

Las bombas VSP 150C incluyen contactos secos: kit de entradas digitales con cable de 2,5 m

Caudal máximo en Altura de 4 m.c.a.

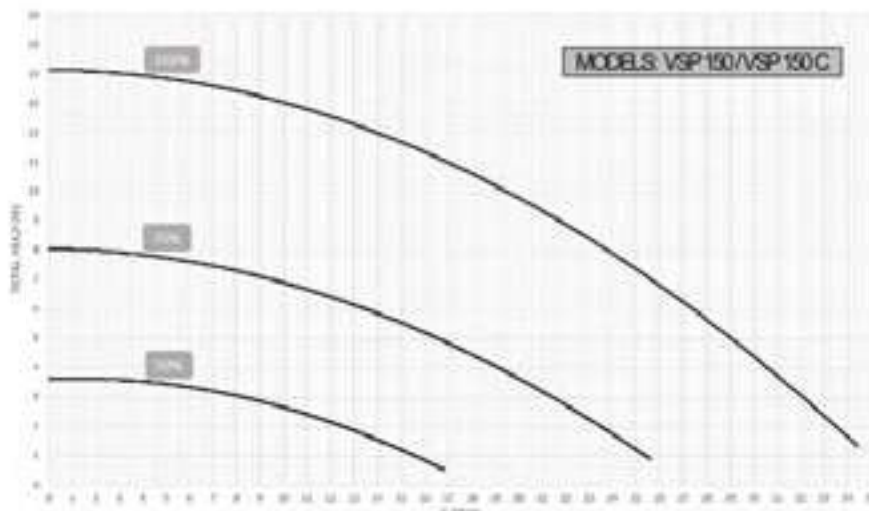

VSP 100



DESCRIPCIÓN

- Gama de bombas autoaspirantes para piscinas residenciales
- Tecnología velocidad variable con variador y interfaz de usuario integrada
- Incluye prefiltro de 1,7 litros y accesorios de D.63mm
- Adecuado para uso en piscinas de tratamiento de electrólisis
- Fácil de instalar y programar

REFERENCIA

VSP	100
Modelo Estandar	75945
Precio sin IVA	616,00 €
Código Alfanum.	A04

PESO Y DIMENSIONES

VSP	100
Referencia	75945
Peso estandar en Kg	14
Volumen estandar en m ³	0,059

CARACTERÍSTICAS TÉCNICAS

VSP			100
Referencia			75945
Voltaje	U _N	V	220-240 VAC
Caudal a H _N	Q _N	m ³ /h	18,8
Altura nominal	H _N	m	10
Altura máxima	H _{max}	m	18,4
Caudal máximo	Q _{max}	m ³ /h	24,7
Potencia nominal del motor	P _{2N}	kW	0,75
Potencia máxima absorbida	P _{1max}	kW	1,05
Tamaño de la tubería	D	mm	D63

Características velocidad máxima: 100%

Las bombas VSP 150C incluyen contactos secos: kit de entradas digitales con cable de 2,5 m

Caudal máximo en Altura de 4 m.c.a.

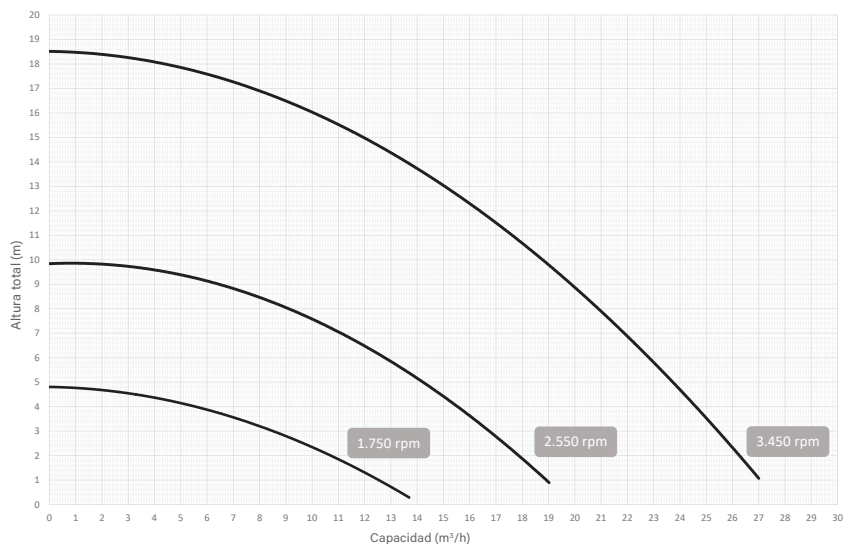

BOMBAS DE VELOCIDAD ÚNICA

SSP 75-100-150



DESCRIPCIÓN

- Gama autoaspirante de bombas para piscinas privadas
- Incluye un prefiltro de 1,6 litros y uniones D50 mm
- Motores monofásicos, protección IP-X5 y aislamiento de clase F
- Gama de flujos de 12,5 a 19,5 m³/h a 10 m.c.a.

REFERENCIAS DE PRODUCTOS

Modelo SSP	75M	100M	150M
Referencia de producto	75939	75940	75941
Precio sin IVA	224,00 €	234,00 €	283,00 €
Código Alfanum.		A04	

PESO Y DIMENSIONES

Modelo SSP	75M	100M	150M
Referencia de producto	75939	75940	75941
Peso estándar en kg	9,3	10,4	11,8
Volumen estándar en m ³	0,054		0,056

CARACTERÍSTICAS TÉCNICAS

Modelo SSP	75M	100M	150M
Referencia de producto	75939	75940	75941
Voltaje	U _N	V	230
Caudal en H _N	Q _N	m ³ /h	12,5
Altura nominal	H _N	m	10
Altura máxima	A _{máx}	m	14,7
Caudal máximo	Q _{máx}	m ³ /h	18,5
Potencia nominal del motor	P _{2N}	kW	0,55
Potencia absorbida máxima	P _{Imáx}	kW	0,9
Calibre del tubo	D	mm	D50

Caudal máximo a una altura de 4 m.c.a.

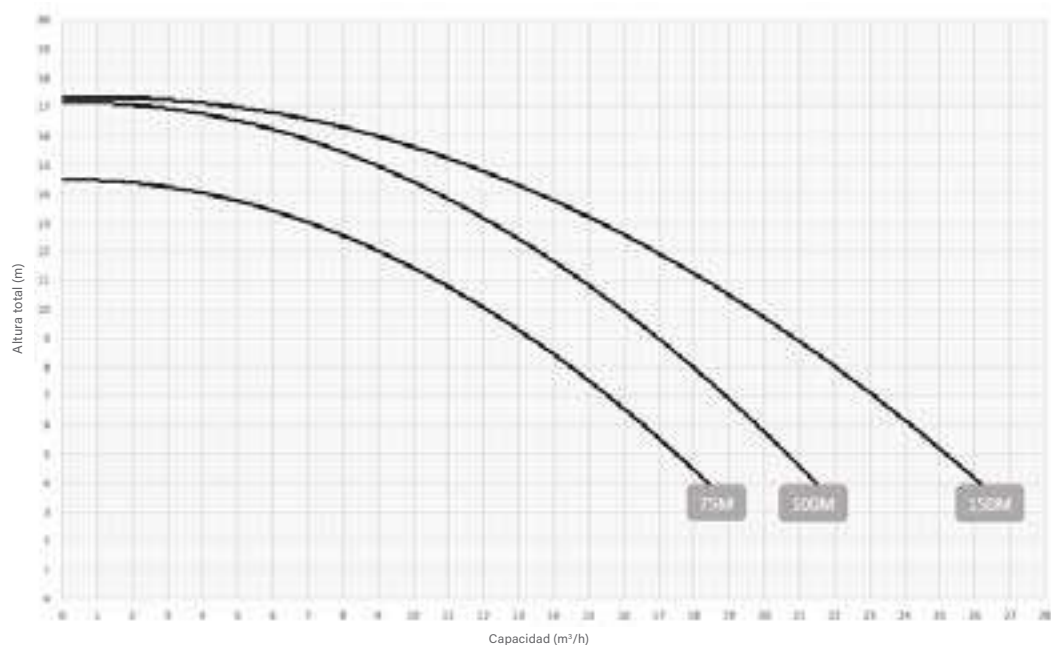

SSP 200-300



DESCRIPCIÓN

- Gama autoaspirante de bombas para piscinas privadas
- Incluye un prefiltro de 2,8 litros y uniones D63 mm
- Motores monofásicos, protección IP-X5 y aislamiento de clase F
- Gama de flujos de 28,5 a 35,7 m³/h a 10 m.c.a.

REFERENCIAS DE PRODUCTOS

Modelo SSP	200M	300M
Referencia de producto	75942	75943
Precio sin IVA	380,00 €	418,00 €
Código Alfanum.	A04	A04

PESO Y DIMENSIONES

Modelo SSP	200M	300M
Referencia de producto	75942	75943
Peso estándar en kg	18,3	19,0
Volumen estándar en m ³	0,08	

CARACTERÍSTICAS TÉCNICAS

Modelo SSP			200M	300M
Referencia de producto			75942	75943
Voltaje	U _N	V	230	
Caudal en H _N	Q _N	m ³ /h	28,5	35,7
Altura nominal	H _N	m	10	
Altura máxima	A _{máx}	m	19,2	22,7
Caudal máximo	Q _{máx}	m ³ /h	35	43
Potencia nominal del motor	P _{2N}	kW	1,5	2,2
Potencia absorbida máxima	P _{1máx}	kW	2,2	2,8
Calibre del tubo	D	mm	D63	D63

Caudal máximo a una altura de 4 m.c.a.

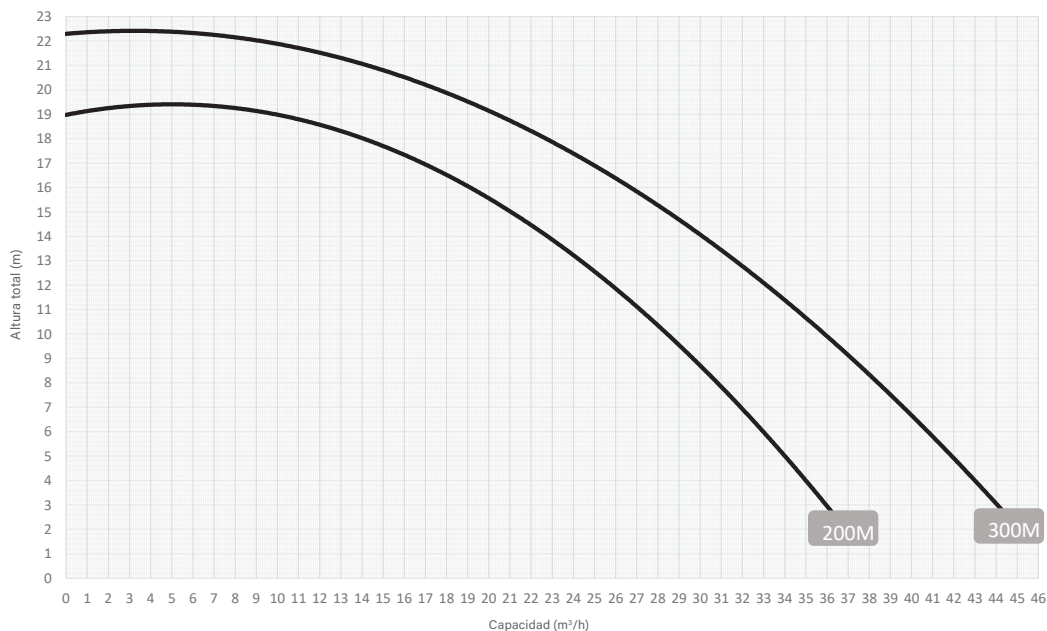

Variador de frecuencia

NUEVO
2024Interfaz del usuario
fácil de usar

DESCRIPCIÓN

Variador de frecuencia para transformar una bomba de velocidad única en bomba de velocidad variable y aprovechar sus beneficios. Permite modificar la frecuencia del motor y, por lo tanto, el caudal de la bomba. Se puede instalar tanto en instalaciones nuevas como en otras que se estén renovando.

- Ahorro de energía, hasta un 80 %.
- Vida útil más larga de la bomba debido a la reducción de la velocidad del motor.
- Funcionamiento silencioso con velocidades bajas.
- Mejor calidad de la filtración con velocidades bajas.
- Funcionalidades de temporizador incluidas en la interfaz del usuario.

REFERENCIAS DE PRODUCTOS

Modelo	1,1M
Referencia de producto	75947
Precio sin IVA	377,00
Código Alfanum.	A04

PESO Y DIMENSIONES

Modelo	1,1M
Referencia de producto	75947
Peso estándar en kg	3,3
Volumen estándar en m ³	0,005

CARACTERÍSTICAS TÉCNICAS

Modelo VSP	1,1M
Tensión de entrada	230 V
Fuente de alimentación de entrada	1~ AC
Frecuencia de entrada	50 Hz
Fuente de alimentación de salida	1~ AC
Potencia de salida máx.	1,1 kW
Gama de velocidades	1.200 - 2.900 rpm

Contador Predator tipo Woltmann



Cable transmisor de pulsos: 71721

DESCRIPCIÓN

Contador de turbina axial, tipo Woltmann, de lectura directa en rodillos numerados. Contador de esfera seca, con transmisión magnética. Relojería y turbina fácilmente extraíble. Estos contadores vienen pre-equipados con emisor de pulsos tipo "Ampolla Reed" no configurable. Los contadores entre DN50 y DN125: 1 pulso cada 100 litros y entre DN150 y DN200: 1 pulso cada 1000 litros.

- Sin necesidad de tramos rectilíneos, ni a la entrada ni a la salida del contador. U0-D0.
- Alta precisión en la medición. R160
- Posibilidad de instalación en vertical y horizontal.
- Fácil instalación del emisor de pulsos.
- Cable transmisor de pulsos no incluido (cod. 71721).

	Código	Pack estándar	Peso Std en kg	Volumen estándar en m ³	Precio sin IVA	Código Alfanum.
Calibre 2" - 50 mm	71714	1	-	-	672,00	A02
Calibre 2 1/2" - 65 mm	71715	1	-	-	722,00	A02
Calibre 3" - 80 mm	71716	1	-	-	821,00	A02
Calibre 4" - 100 mm	71717	1	-	-	931,00	A02
Calibre 5" - 125 mm	71718	1	-	-	1.161,00	A02
Calibre 6" - 150 mm	71719	1	-	-	1.395,00	A02
Calibre 8" - 200 mm	71720	1	-	-	1.793,00	A02
Cable transmisor pulsos contador Predator.	71721	1	-	-	44,16	A02

Caudalímetro ultrasónico no invasivo



DESCRIPCIÓN

LCD alfanumérico retroiluminado con dos líneas y 20 dígitos.
Cable 20m. Visualización de caudal instantáneo, volumen positivo, negativo y neto, y velocidad de fluido.
Transductores no invasivos IP68.
Rango de trabajo: +/- 16m/sg.
Consumo máximo: 2W.
Diseñado para todo tipo de líquidos y tuberías.
Salidas 4 - 20mA, pulsos, frecuencia, RS-485 MODBUS y alarmas.
Alimentación (NO INVASIVO): 90-260Vac 50/60Hz y 12-36Vdc.
Alimentación (PORTÁTIL): Adaptador corriente - Entrada 90-260 Vac, Salida: 6Vdc, POTENCIA 6W.
Precisión: Superior a $\pm 1\%$.



70623

	Código	Pack estándar	Peso Std en kg	Volumen estándar en m ³	Precio sin IVA	Código Alfanum.
DN15 hasta DN6000 LCD	68268	-	-	-	4.146,00	103
Portátil DN15 hasta DN6000	70623	-	-	-	4.542,00	103

Contadores

Chorro múltiple esfera seca metálica Hidroconta



DESCRIPCIÓN

1. Totalizador de fácil lectura.
2. Cuerpo metálico recubierto con pintura Epoxy.
3. Turbina y relojería en material termoplástico.
4. Montaje de relojería al vacío para impedir la condensación del agua.
5. Transmisión magnética protegida contra campos magnéticos externos.
6. Preequipo de emisor de pulsos para telelectura. Rápida conexión sin necesidad de detener el funcionamiento del contador o desmontarlo.
7. Alta resistencia mecánica y al desgaste.
8. Homologación C.E.E. Clase B en posición horizontal y Clase A en posición vertical. (hasta fin de existencias). Homologación Emeñe (códigos acabados en M)
9. Cable transmisor de pulsos cable Estandar 1,5m opcional.
10. Valor de pulsos estandar 1/100 (K1, K10 y K100, disponibles bajo pedido)
11. Sin necesidad de tramos rectilíneos a la entrada ni a la salida del contador.
12. Temperatura: 0.1 C ~ 30°C para agua fría.
13. Presión: ≤ 16 bar
14. Racores rosca macho incluidos.

	Código	Pack estándar	Peso Std en kg	Volumen estándar en m ³	Precio sin IVA	Código Alfanum.
Contador chorro múltiple R80H con rúcores. Homologación EMEÑE.						
DN15-1/2"	66404M	1	-	-	62,40	103
DN25-1"	66406M	1	-	-	107,80	103
DN32-1 1/4"	66407M	1	-	-	129,00	103
DN40-1 1/2"	66408M	1	-	-	228,00	103
DN50-2"	66409M	1	-	-	325,00	103
Cable transmisor pulso contadores de chorro múltiple Hidrojet, MSFM-L, MFSM-P	66410	1	-	-	27,26	103



66410

Totalizador digital Chronos Hidroconta

DESCRIPCIÓN

Chronos permite conectar el emisor de pulsos de contacto libre de potencial de un contador y visualizar en la pantalla LCD el valor de volumen acumulado y caudal medio.

Se pueden configurar las unidades de volumen (m3 y galones USA, 1m3= 264,172 galones) y las de caudal (m3/h, litros/segundo, galones/minuto), así como fijar el valor de volumen actual acumulado.

Además, también permite fijar la equivalencia de volumen por pulso (10l/pulso, 100 l/pulso, 1 m3/pulso, 10 m3/pulso) para adaptarse a diversos tipos7 calibres de contador. Grado de protección IP65.

Tipo de batería CR 1/2 AA 1200 mAh. Frecuencia mínima de pulsos 0,003 Hz.

Frecuencia máxima de pulsos 1 Hz.

	Código	Pack estándar	Peso Std en kg	Volumen estándar en m ³	Precio sin IVA	Código Alfanum.
Totalizador digital Chronos	70157	-	-	-	309,00	103

Caudalímetros Tipo rotámetro de montaje lateral



DESCRIPCIÓN

Se han diseñado para ser compatibles con prácticamente con todos los existentes para facilitar su reposición.

Los caudalímetros se construyen para soportar temperaturas del agua hasta 90°C y fabricados para trabajar con tuberías de PVC. La bola de acero inoxidable 316 previene la acumulación de la corrosión.

LECTURAS EXACTAS: Junta resistente que asegura el sellado hermético.

INDICADOR VISUAL: Calibrado en ambos lados en galones y litros por minuto.

MANTENIMIENTO: Abrir y quitar de forma facil los depósitos del cal.

MONTAJE: Requiere agujero de 3/4" de diámetro en el orificio de la tubería.

	Código	Pack estándar	Peso Std en kg	Volumen estándar en m ³	Precio sin IVA	Código Alfanum.
50 mm. 1 1/2" 5,70-13,62 m ³ /h. Toma superior.	04228	-	-	-	171,50	103
50 mm. 1 1/2" 5,70-13,62 m ³ /h. Toma lateral.	04228-0100	-	-	-	168,10	103
50 mm. 1 1/2" 5,70-13,62 m ³ /h. Toma lateral en tubo vertical.	04228-0200	-	-	-	171,00	103
63 mm. 2" 9,06-31,80 m ³ /h. Toma superior.	04229	-	-	-	173,90	103
63 mm. 2" 9,06-31,80 m ³ /h. Toma lateral.	04229-0100	-	-	-	175,30	103
63 mm. 2" 9,06-31,80 m ³ /h. Toma lateral en tubo vertical.	04229-0200	-	-	-	175,30	103
90 mm. 3" 22,74-68,16 m ³ /h. Toma superior.	04230	-	-	-	245,00	103
90 mm. 3" 22,74-68,16 m ³ /h. Toma lateral.	04230-0100	-	-	-	248,00	103
90 mm. 3" 22,74-68,16 m ³ /h. Toma lateral en tubo vertical.	04230-0200	-	-	-	248,00	103
110 mm. 4" 39,72-113,58 m ³ /h. Toma superior.	04231	-	-	-	274,00	103
110 mm. 4" 39,72-113,58 m ³ /h. Toma lateral.	04231-0100	-	-	-	274,00	103
110 mm. 4" 39,72-113,58 m ³ /h. Toma lateral en tubo vertical.	04231-0200	-	-	-	274,00	103
160 mm. 6" 90,84-238,50 m ³ /h. Toma superior.	04232	-	-	-	344,00	103
160 mm. 6" 90,84-238,50 m ³ /h. Toma lateral.	04232-0100	-	-	-	343,00	103
225 mm. 8" 159,00-431,52 m ³ /h. Toma superior.	04233	-	-	-	321,00	103
225 mm. 8" 159,00-431,52 m ³ /h. Toma lateral.	04233-0100	-	-	-	388,00	103

Caudalímetros Tipo rotámetro de montaje en línea vertical



DESCRIPCIÓN

- Presión trabajo 10 atm. a 20° C.
- Montaje en posición vertical.
- Fabricados en PVC con protección ultravioleta.
- Tubo de metracrilato (bajo pedido se puede suministrar en polysulfone).
- Tapones del flotador en PVDF.
- Flotador en AISI 316.
- Temperatura máxima trabajo 55°C; según norma VDI 3531, clase 6. Escala en l/h y GPM. Junta Tórica en EPDM.
- Posibilidad conexión con bridas o con rosca.
- Doble escala : l/h y gpm.

	Código	Pack estándar	Peso Std en kg	Volumen estándar en m ³	Precio sin IVA	Código Alfanum.
10-100 l/h D. 20 H encolar	20205	1	-	-	201,00	103
16-160 l/h D. 20 H encolar	20206	1	-	-	201,00	103
25-250 l/h D. 20 H encolar	20207	1	-	-	201,00	103
40-400 l/h D. 25 H encolar	20208	1	-	-	215,00	103
60-630 l/h D.25 H encolar	20209	1	-	-	215,00	103
100-1.000 l/h D.25 H encolar	20210	1	-	-	215,00	103
160-1.600 l/h DN25-1" H rosca	04238	1	-	-	333,00	103
250-2.500 l/h DN25-1" H rosca	04239	1	-	-	310,00	103
10-100 l/h 1/2"H rosca	20211	1	-	-	207,00	103
16-160 l/h 1/2"H rosca	20212	1	-	-	207,00	103
25-250 l/h 1/2"H rosca	20213	1	-	-	207,00	103
40-400 l/h 3/4"H rosca	20214	1	-	-	216,00	103
60-630 l/h 3/4"H rosca	20215	1	-	-	216,00	103
100-1000 l/h 3/4"H rosca	20216	1	-	-	216,00	103

VÁLVULAS VENTOSA Y MANÓMETROS

Ventosas de aluminio



DESCRIPCIÓN

Se han diseñado para ser compatibles con prácticamente con todos los existentes para facilitar su reposición.

Los caudalímetros se construyen para soportar temperaturas del agua hasta 90°C y fabricados para trabajar con tuberías de PVC. La bola de acero inoxidable 316 previene la acumulación de la corrosión.

LECTURAS EXACTAS: Junta resistente que asegura el sellado hermético.

INDICADOR VISUAL: Calibrado en ambos lados en galones y litros por minuto.

MANTENIMIENTO: Abrir y quitar de forma fácil los depósitos del cal.

MONTAJE: Requiere agujero de 3/4" de diámetro en el orificio de la tubería.

	Código	Pack estándar	Peso Std en kg	Volumen estándar en m ³	Precio sin IVA	Código Alfanum.
Ø 1 1/2" PN 10.	04144	1	-	-	42,81	103
Ø 2" PN 16.	04145	1	-	-	45,55	103

VÁLVULAS VENTOSA Y MANÓMETROS

Ventosas Cepex



49381S



49381



49382S



49382



22803

DESCRIPCIÓN

Se han diseñado para ser compatibles con prácticamente con todos los existentes para facilitar su reposición.

Los caudalímetros se construyen para soportar temperaturas del agua hasta 90°C y fabricados para trabajar con tuberías de PVC. La bola de acero inoxidable 316 previene la acumulación de la corrosión.

LECTURAS EXACTAS: Junta resistente que asegura el sellado hermético.

INDICADOR VISUAL: Calibrado en ambos lados en galones y litros por minuto.

MANTENIMIENTO: Abrir y quitar de forma facil los depósitos del cal.

MONTAJE: Requiere agujero de 3/4" de diámetro en el orificio de la tubería.

	Código	Pack estándar	Peso Std en kg	Volumen estándar en m ³	Precio sin IVA	Código Alfanum.
1" M simple efecto PN10	49381S	1	-	-	14,20	103
1" M doble efecto PN16	49381	1	-	-	44,16	103
2" M simple efecto PN16	49382S	1	-	-	45,19	103
2" M doble efecto PN16	49382	1	-	-	87,30	103
doble efecto D.11/2M PVC	22803	1	-	-	26,78	103

Medidores de presión



DESCRIPCIÓN

MANOMETROS INOX DE GLICERINA WIKA.

Se han diseñado para ser compatibles con prácticamente con todos los existentes para facilitar su reposición. Los caudalímetros se construyen para soportar temperaturas del agua hasta 90°C y fabricados para trabajar con tuberías de PVC. La bola de acero inoxidable 316 previene la acumulación de la corrosión.

LECTURAS EXACTAS: Junta resistente que asegura el sellado hermético.

INDICADOR VISUAL: Calibrado en ambos lados en galones y litros por minuto.

MANTENIMIENTO: Abrir y quitar de forma facil los depósitos del cal.

MONTAJE: Requiere agujero de 3/4" de diámetro en el orificio de la tubería.

	Código	Pack estándar	Peso Std en kg	Volumen estándar en m ³	Precio sin IVA	Código Alfanum.
0-2 kg/cm ²	04212	1	-	-	11,40	103
0-4 kg/cm ²	04213	1	-	-	11,40	103
0-6 kg/cm ²	04214	1	-	-	11,30	103
0-10 kg/cm ²	04215	1	-	-	11,40	103
0-16 kg/cm ²	25412	1	-	-	11,40	103
0-25 kg/cm ²	25413	1	-	-	11,40	103

MANGUITOS ANTI-VIBRACIÓN



Manguito anti-vibración

Manguito elástico EPDM de onda única con bridas

DESCRIPCIÓN

Los manguitos elásticos son uniones para tuberías y sistemas rígidos. Su función es absorber las vibraciones, dilataciones y contracciones de las instalaciones para proteger los componentes de los esfuerzos derivados del funcionamiento de los equipos. Garantizado para el uso en agua fría y caliente, agua de mar, aire comprimido y ácidos débiles. Presión nominal de trabajo: 16bar.

	Código	Pack estándar	Peso Std en kg	Volumen estándar en m ³	Precio sin IVA	Código Alfanum.
Manguitos antivibratorios PN10 DN.50	71747	1	-	-	54,60	I03
Manguitos antivibratorios PN10 DN.65	71748	1	-	-	72,00	I03
Manguitos antivibratorios PN10 DN.80	71749	1	-	-	88,40	I03
Manguitos antivibratorios PN10 DN.100	71750	1	-	-	108,30	I03
Manguitos antivibratorios PN10 DN.125	71751	1	-	-	147,00	I03
Manguitos antivibratorios PN10 DN.150	71752	1	-	-	182,70	I03
Manguitos antivibratorios PN10 DN.200	71753	1	-	-	276,00	I03
Manguitos antivibratorios PN10 DN.250	71754	1	-	-	502,00	I03
Manguitos antivibratorios PN10 DN.300	72485	1	-	-	558,00	I03



Válvula de retención

doble disco PN 16

DESCRIPCIÓN

Cuerpo en fundición dúctil ENGJS-450-10. Eje en acero inoxidable AISI420. Disco y resorte en acero inoxidable AISI304(DIN1.4301). Asiento en EPDM. Arandelas en PTFE. Cuerpo recubierto por Pintura Epoxi.

	Código	Pack estándar	Peso Std en kg	Volumen estándar en m ³	Precio sin IVA	Código Alfanum.
DN80	71755	1	-	-	75,70	I03
DN100	71756	1	-	-	94,00	I03
DN125	71757	1	-	-	126,60	I03
DN150	71758	1	-	-	185,40	I03
DN200	71759	1	-	-	298,00	I03
DN250	71760	1	-	-	449,00	I03

Bombas multifunción sumergibles

SICCE. Serie SYNCRA



SYNCRA HF



SYNCRA adv

DESCRIPCIÓN

ALTO AHORRO ENERGÉTICO EXTREMADAMENTE SILENCIOSA SUMERGIDAS O EN SECO.
Incluye conectores de manguera.
Alimentación eléctrica 230 VCA 50 hz.

	Código	Pack estándar	Peso Std en kg	Volumen estándar en m ³	Precio sin IVA	Código Alfanum.
Bomba SYNCRA 1.0						
950L/H - H 150CM - 1,5 MT	54679	24	-	-	37,83	105
950L/H - H 150CM - 1,5 MT CABLE c/Toma Tierra	55189	24	-	-	52,00	105
Bomba SYNCRA 1.5						
1350L/H - H 180CM - 1,5 MT CABLE - SUSTITUYE A Bomba IDRA	54680	24	-	-	47,74	105
1350L/H - H 180CM c/Toma Tierra - SUSTITUYE A Bomba IDRA	55190	24	-	-	55,50	105
Bomba SYNCRA 2.0						
2150L/H - H 200CM - 2,2 MT CABLE	54681	15	-	-	59,90	105
2150L/H - H 200CM - 1,5 MT CABLE c/Toma Tierra	55191	15	-	-	82,00	105
Bomba SYNCRA 2.5						
2400L/H - H 240CM - 2,2 MT - SUSTITUYE A Bomba EXTREMA	54682	15	-	-	76,10	105
2400L/H - H 240CM - 1,5 MT CABLE c/Toma Tierra SUSTITUYE A Bomba EXTREMA	55192	15	-	-	88,20	105
Bomba SYNCRA 3.0						
2700L/H - H 300CM - 2,2 MT- SUSTITUYE A Bomba SUPREMA	54683	15	-	-	90,80	105
2700L/H - H 300CM - 1,5 MT CABLE c/Toma Tierra SUSTITUYE A Bomba SUPREMA	55193	15	-	-	113,30	105
Bomba SYNCRA 4.0						
3500L/H - H 370CM - 1,5 MT CABLE c/Toma Tierra	55195	8	-	-	145,80	105
Bomba SYNCRA 5.0						
5000L/H - H 380CM - 1,5 MT CABLE c/Toma Tierra	55196	8	-	-	162,90	105
Bomba SYNCRA ADV 7.0						
7000l/h - H 350cm - 55W - 10m CABLE c/Toma Tierra	71777	8	-	-	106,00	105
Bomba SYNCRA ADV 9.0						
9500l/h - H 450cm						
90W - 10m CABLE c/Toma Tierra	71778	8	-	-	260,00	105
Bomba SYNCRA HF 12.0						
12500L/H - H 500CM - 3 MT CABLE c/Toma Tierra	54688	4	-	-	423,00	105
Bomba SYNCRA HF 16.0						
16000L/H H 450CM - 3 MT CABLE c/Toma Tierra	54689	4	-	-	476,00	105

Nota: Emplea imanes de Neodimio a partir de la Syncra 3.0

Bombas multifunción SYNCRA SDC WiFi

DESCRIPCIÓN

Nueva serie de bombas SYNCRA, con control remoto por vía WiFi.

- % de potencia de la bomba.
- Varios programas prefijados.
- Posibilidad de seleccionar un programa personalizado.
- Alertas si la bomba funciona en seco, si el rotor está bloqueado, si no hay Wi-Fi.
- APP gratuita "SICCE ContrAll" descargable en Apple App Store y Goole Play Store.

	Código	Pack estándar	Peso Std en kg	Volumen estándar en m ³	Precio sin IVA	Código Alfanum.
Bomba SYNCRA SDC Control WiFi						
6.0 2000-5500 l/h 1-3,5 m	70655	-	-	-	441,00	105
7.0 3000-7000 l/h 2-5 m	70657	-	-	-	502,00	105
9.0 4000-9000 l/h 2,6-7 m	70656	-	-	-	544,00	105



Bombas sumergibles para fuentes

SICCE. Serie EASY LINE

 21348
26572

 11558
26573

 11559
26574

 11560
26575

 11561
26576

 11562
26577

DESCRIPCIÓN

Ajuste variable del caudal.
Adaptadores para conectar la tubería flexible desde 13 a 20 milímetros.
Alimentación eléctrica 230 VCA 50 hz.

	Código	Pack estándar	Peso Std en kg	Volumen estándar en m ³	Precio sin IVA	Código Alfanum.
Bomba sumerg. MI-MOUSE -Q 300 I/h						
H 50cm - CABLE 1,5m	21348	48	-	-	16,17	I05
H 50cm - CABLE 1,5m C/Toma Tierra	26572	48	-	-	19,79	I05
Bomba sumerg. MICRA - 400 I/h						
H 60 cm- CABLE 1,5m	11558	24	-	-	17,18	I05
H 60 cm- CABLE 1,5m C/Toma Tierra	26573	24	-	-	26,53	I05
Bomba sumerg. NOVA 800 I/h						
H 160 cm - CABLE 1,5m	11559	24	-	-	28,27	I05
H 160 cm - CABLE 1,5m C/Toma Tierra	26574	24	-	-	36,32	I05
Bomba sumerg. IDRA - 1300 I/h						
H 220 cm- CABLE 1,5m	11560	27	-	-	39,61	I05
H 220 cm CABLE 1,5m C/Toma Tierra	26575	27	-	-	46,58	I05
Bomba sumerg. EXTREMA -2500 I/h						
H 250 cm- CABLE 1,5m	11561	27	-	-	63,40	I05
H 250 cm- CABLE 1,5m C/Toma Tierra	26576	27	-	-	68,60	I05
Bomba sumerg. SUPREMA - 4000 I/h						
H 250 cm- CABLE 1,5m	11562	27	-	-	75,00	I05
H 250 cm- CABLE 1,5m C/Toma Tierra	26577	27	-	-	78,80	I05

 28533
28534

Bombas multifunción sumergibles

para recirculación SICCE. Serie MULTI

 28535
28536

 28537
28538

 28539
28540

 28541
28542

DESCRIPCIÓN

El uso MOJADO y SECO permite a los modelos del MULTI (excepto la MOD más pequeña. 800) que se utilicen tanto totalmente sumergido como exteriores al agua.
Alimentación eléctrica 230 VCA 50 hz.

	Código	Pack estándar	Peso Std en kg	Volumen estándar en m ³	Precio sin IVA	Código Alfanum.
Bomba sumerg. MULTI 800						
840l/h - H130cm- CABLE 1,5m	28533	36	-	-	29,57	I05
840l/h - H130cm- CABLE 1,5m C/ Toma Tierra	28534	36	-	-	34,38	I05
Bomba sumerg. MULTI 1300						
1200l/h - H170cm- CABLE 1,5m	28535	36	-	-	43,27	I05
1200l/h - H170cm- CABLE 1,5m C/Toma Tierra	28536	36	-	-	41,83	I05
Bomba sumerg. MULTI 2500						
2450l/h- H308cm-CABLE 1,5m	28537	8	-	-	84,50	I05
2450l/h- H308cm-CABLE 1,5m C/Toma Tierra	28538	8	-	-	85,30	I05
Bomba sumerg. MULTI 4000						
3800l/h- H295cm- CABLE 1,5m	28539	8	-	-	90,40	I05
3800l/h- H295cm- CABLE 1,5m C/Toma Tierra	28540	8	-	-	95,80	I05
Bomba sumerg. MULTI 5800						
5760l/h- H377cm- CABLE 1,5m	28541	8	-	-	147,90	I05
5760l/h- H377cm- CABLE 1,5m C/Toma Tierra	28542	8	-	-	165,10	I05
MULTI 5800 KIT Mezclador de aire (Precámara, tuno y flotador)	61440	6	-	-	15,60	I05

Nota: Opcionalmente se puede pedir accesorio para la mezcla de aire, disponible para 2500, 4000, 5800 modelos, aumentando considerablemente la concentración de oxígeno (O2).

Bombas Aqua 3



DESCRIPCIÓN

AQUA3 es una serie de bombas multifuncionales que satisface los 3 usos principales de las bombas de estanque: Oxigenación (capacidad de succión de aire a partir de mod.1500), filtración y la creación de cascadas o fuentes. AQUA3 es una nueva generación de bombas de estanque, compuesta de una bomba dentro de un cáscara que permite el funcionamiento en continuo sin tener que recurrir a frecuentes limpiezas. 230 VCA 50 hz.

	Código	Pack estándar	Peso Std en kg	Volumen estándar en m ³	Precio sin IVA	Código Alfanum.
AQUA 3 con cable 10 m con toma tierra						
800l/h - H150cm	28529	6	-	-	82,90	105
1500l/h - H200cm	28530	6	-	-	98,00	105
2500l/h - H290cm	28531	4	-	-	129,80	105
4000l/h - H300cm	28532	4	-	-	153,30	105

Bombas Ecopond



DESCRIPCIÓN

Las bombas ECOPOND son muy útiles cuando se requiere una filtración extra y juegos acuáticos. ECOPOND 1 Incluye Kit con 4 toberas: Campana, Lirio, Margarita y margarita doble. ECOPOND 2 Y 3 Incluyen Kit con Campana grande y Super Margarita. Y como opcionales están el Lirio "waterlily" y Chorro de espuma "Foam Jet".

	Código	Pack estándar	Peso Std en kg	Volumen estándar en m ³	Precio sin IVA	Código Alfanum.
Fuente ECOPOND con cable 10 m con toma tierra						
ECOPOND 1 700l/h H 120cm	17056	4	-	-	97,00	105
ECOPOND 2 1350l/h H 180cm	17057	4	-	-	106,20	105
ECOPOND 3 2400l/h H 240cm	17058	4	-	-	126,20	105

Accesorios para bombas Sicce - juegos acuáticos



11568



68250



67336



70659



68251



68252



68253

	Código	Pack estándar	Peso Std en kg	Volumen estándar en m ³	Precio sin IVA	Código Alfanum.
Kit tubo + 4 boquillas para ECOPOND 1, MICRA Y NOVA.	11568	30	-	-	14,68	105
Boquilla CAMPANA GRANDE fuente para ECOPOND 2	11564	6	-	-	8,64	105
Boquilla LIRIO GRANDE fuente para ECOPOND 2 Y 3.	11565	6	-	-	8,95	105
Boquilla GÉISER-CHORRO DE ESPUMA GRANDE fuente para ECOPOND 2 Y 3.	11566	6	-	-	9,59	105
Boquilla MARGARITA GRANDE fuente para ECOPOND 2 Y 3. LLH001E. FOCO HALLEY LED 3,7W, Sumergido o exterior, 12V-500mA	11567	12	-	-	6,65	105
transformador 230-240V 50Hz EU 2P 6m	67336	1	-	-	82,10	105
FOCO LED NATHUR-LED sumergible o superficie, estanques y jardines, 3,5W, 12V-500mA	68250	8	-	-	62,90	105
transformador 230-240V 50Hz EU 2P 6m	70659	4	-	-	148,90	105
FOCO LED NATHUR-LED TRIO, sumergible o superficie, estanques y jardines, 3,5W x 3, 12V-500mA transformador 230-240V 50Hz EU 2P 6m	68251	8	-	-	45,61	105
FOCO LED FLOWER básico, sumergible o superficie, estanques y jardines, 3,7W, 12V-500mA transformador 230-240V 50Hz EU 2P 6m	68252	4	-	-	114,80	105
KIT 3 X FOCO LED FLOWER TRIO, sumergible o superficie, estanques y jardines, 3,7W, 12V-500mA transformador y adaptador 3 vías bajo voltaje 230-240V 50Hz EU 2P 6m	68253	8	-	-	62,90	105
KIT FOCO LED FLOWER PLUS, sumergible o superficie, incluye bomba SYNCRA SILENT NANO y kit tobera, estanques y jardines, 3,7W 12V- transformador EU 2P 6m	68253	8	-	-	62,90	105

Bombas de achique e impulsión de agua sucia hacia filtro



MASTER DW



SYNCRA DW



EKO POWER



ULTRA 9000



GREEN RESET 25-40

DESCRIPCIÓN

Las bombas en la gama Master DW se han diseñado para estanques grandes o para el agua particularmente sucia, para crear las cascadas o para utilizarlas conjuntamente con los filtros externos. La capacidad de paso de sólidos es de 8 mm para las Master Dw y 2 mm para las SYNCRA DW. Estas bombas tienen un avanzado sistema de control electrónico que permite una salida perfecta y un alto rendimiento. 230 VCA 50 hz.

	Código	Pack estándar	Peso Std en kg	Volumen estándar en m ³	Precio sin IVA	Código Alfanum.
Bomba SYNCRA DW cable 10m C/Toma Tierra						
3.0 - 2700l/h H 300cm	28543	8	-	-	102,70	105
4.0 - 3500l/h H 370cm	60707	8	-	-	151,30	105
Bomba MASTER DW cable 10m C/Toma Tierra						
4.000 l/h	59873	-	-	-	123,30	105
5.500 l/h - 400cm	28196	4	-	-	163,80	105
Bomba EKO POWER 230VAC 50Hz 10m CABLE 3P						
10.000l/h	64531	3	-	-	302,00	105
12.000l/h	64532	3	-	-	348,00	105
14.000l/h	64533	3	-	-	367,00	105
Bomba ACHIQUE ULTRA 9000 - 230vac 50Hz 10m CABLE 3P						
8.500l/h	76705	-	-	-	296,00	105



Filtros biológicos de presión

DESCRIPCIÓN

La gama GREEN RESET, representa la facilidad para la limpieza de estanques de jardín. Este nuevo Bio-Filtro UVC a presión está disponible en modelos - 25L, 40L, 60L y 100L -. Primero el agua es forzada a través de las esponjas para realizar filtración mecánica, después a través de las biobolas se realiza la filtración biológica (no en mod.60 y 100), conjuntamente con una lámpara UVC conseguimos garantizar un agua cristalina. La particularidad del GREEN RESET es la gran facilidad de las operaciones del mantenimiento que se pueden realizar en 3 pasos:

- 1 - Levanten la maneta en la tapa de la cubierta;
- 2 - Den vuelta a la maneta lateral hasta la posición de la "limpieza" y, después, a la maneta del selector del flujo.
- 3 - Empujen la maneta grande hacia abajo así se exprimirán las esponjas internas (MECANISMO PATENTADO).
- 4- Puede ser colocado en superficie o enterrado .
- 5- Para obtener los mayores rendimientos del filtro, recomendamos el uso con las bombas de la serie DW y EKO POWER.

6- Tomas D.25/30mm

7- Bombas recomendadas (NO INCLUIDAS):

49781 GREEN RESET 25L : 60707 SYNCRA GREEN 4.0 / 59873 BOMBA MASTER DW 4000

49782 GREEN RESET 40L : 28196 MASTER DW 5500

60708 GREEN RESET 60L : 28197 MASTER DW 8000

60709 GREEN RESET 100L: EKO POWER 12000z.

	Código	Pack estándar	Peso Std en kg	Volumen estándar en m ³	Precio sin IVA	Código Alfanum.
Filtro semi-automático GREEN RESET						
25L con lámpara UV 10 W . Estanque 8.000 litros máx.	75125	-	-	-	371,00	105
40L con lámpara UV 20 W. Estanque 16.000 litros máx.	75124	-	-	-	405,00	105
60L con lámpara UVC 2x20 W. Estanque 20.000 litros máx. Nueva VS.	75108	-	-	-	550,00	105
100L con lámpara UVC 2x25 W. Estanque 30.000 litros máx.	75107	-	-	-	662,00	105
Kit Filtro GREEN RESET 100L, lámpara UVC 2x25W, bomba EKO POWER 12.0. Estanque 30.000 litros máx.	75126	-	-	-	993,00	105
Lámpara UVC 10W para Green Reset 25 L	SKT0110	-	-	-	26,03	105
Lámpara UVC 20W para Green Reset 40 L	SKT0111	-	-	-	29,80	105
Lámpara UVC 20W para Green Reset 60 L	SKT0145	-	-	-	33,41	105
Lámpara UVC 25W para Green Reset 100 L	SKT0135	-	-	-	36,03	105



PRODUCTOS PARA EL TRATAMIENTO DEL AGUA

ASTRALPOOL 

- | | | | |
|-----|--------------------------------------|-----|--|
| 335 | Reguladores químicos para piscina | 343 | Limpiadores químicos para piscina |
| 336 | Desinfectantes químicos para piscina | 346 | Productos químicos para acondicionar la piscina para el invierno |
| 339 | Antialgas químicos para piscina | 347 | Kits de productos químicos para piscinas |
| 342 | Floculantes químicos para piscina | 348 | Productos químicos para spas |

ctx[®]
pro

- | | | | |
|-----|--------------------------------------|-----|--|
| 356 | Reguladores químicos para piscina | 374 | Limpiadores químicos para piscina |
| 359 | Desinfectantes químicos para piscina | 378 | Kits de productos químicos para piscinas |
| 368 | Antialgas químicos para piscina | 379 | Productos químicos para acondicionar la piscina para el invierno |
| 371 | Floculantes químicos para piscina | 381 | Productos químicos para spas |

EL CUIDADO DE TU PISCINA EMPIEZA AQUÍ

Nueva gama AstralPool

MANTENIMIENTO

LOS 6 PASOS PARA EL BUEN MANTENIMIENTO DE TU PISCINA



- EQUILIBRIO** 1 ajustar los parámetros del agua (pH y alcalinidad)
- DESINFECCIÓN** 2 añadir cloro
- ANTIALGAS** 3 prevenir las algas
- FLOCULANTE** 4 mantener el agua cristalina
- LIMPIADORES** 5 limpiar los componentes de la piscina
- CUIDADO INVERNAL** 6 realizar el mantenimiento de la piscina en invierno



UN BUEN MANTENIMIENTO ES LA MEJOR SOLUCIÓN

Sin embargo, si ocurre algo inesperado, ¡RELAX!

- ¿AGUA TURBIA?
- ¿AGUA VERDE POR ALGAS?
- ¿PICAN LOS OJOS Y HUELE A CLORO?
- ¿PH INESTABLE?



Nueva gama AstralPool

SOLUCIÓN









PREPARADOS PARA LO INESPERADO



Gama
MANTENIMIENTO
o **SOLUCIÓN**

Nombre de producto + Descripción

Beneficios del producto

Formatos	Duración Eficacia en el agua	Tipo de piscinas	Dosis Dosis por m ³
 Granulado  Tabletas  Líquido  Líquido concentrado  Polvo	 1h Inmediato  8h  Diario  10 Dias  Recuperación	 Todas las piscinas  Piscinas con skimmer y filtro de arena  Especial filtros de arena  Especial liner  Especial gresite	

SPA COLLECTION



Viva la experiencia SPA con la **NUEVA** gama de AstralPool

Una gama de productos
diseñada para el cuidado
y el mantenimiento
de su SPA.

Equilibrio



Desinfección



Crystal Clear



Limpieza



Complementos



Kit



Encuentre la nueva gama en las páginas 348, 349 y 350.



TIRAS ANALÍTICAS PARA PISCINAS

DISEÑADAS PARA MEDIR LOS NIVELES DEL AGUA DE LA PISCINA

PRODUCTOS
TRATAMIENTO
DEL AGUA

PRODUCTOS
TRATAMIENTO Y
ANÁLISIS DEL AGUA

NOVEDAD

6 IN 1

Cloro libre
Bromo
pH
Alcalinidad total
Dureza total
Ácido cianúrico



NUEVO ENVASE

De blister a caja

3 IN 1

Cloro libre
pH
Alcalinidad total



7 IN 1

Cloro libre
Cloro total
Bromo total
pH
Alcalinidad total
Dureza total
Ácido cianúrico



Encuéntrelas en el apartado de tratamiento del agua (página 391).

Consultar para cantidad mínima



REGULADORES QUÍMICOS PARA PISCINA

pH Minus sólido

DESCRIPCIÓN

Minorador de pH sólido. Para ajustar el pH entre 7,2 y 7,6.

	Formato	Código	Pack estándar	Peso Std en kg	Volumen estándar en m ³	Precio sin IVA	Código Alfanum.
Formato cuadrado	1.5 kg	11384	18	600	-	4,97	A04
Formato cuadrado	5 kg	74651	4	720	-	2,63	A04
Formato cuadrado	40 kg	11974	1	480	-	2,60	A04



pH Plus sólido

DESCRIPCIÓN

Incrementador de pH sólido. Para ajustar el pH entre 7,2 y 7,6.

	Formato	Código	Pack estándar	Peso Std en kg	Volumen estándar en m ³	Precio sin IVA	Código Alfanum.
Formato cuadrado	1 kg	16538	18	400	-	6,89	A04
Formato cuadrado	5 kg	74896	4	720	-	2,79	A04
Formato cuadrado	35 kg	15975	1	630	-	3,01	A04



pH Minus líquido

DESCRIPCIÓN

Minorador de pH líquido. Ideal para dosificar con bomba.

	Formato	Código	Pack estándar	Peso Std en kg	Volumen estándar en m ³	Precio sin IVA	Código Alfanum.
pH Minus líquido							
para uso profesional	10 l	43290	1	480	-	2,69	A04
para uso profesional	20 l	73140	1	600	-	2,09	A04
para todos los usuarios	10 l	73664	1	480	-	1,90	A04
para todos los usuarios	20 l	73674	1	600	-	1,86	A04



pH Plus líquido

DESCRIPCIÓN

Incrementador de pH líquido. Ideal para dosificar con bomba.

	Formato	Código	Pack estándar	Peso Std en kg	Volumen estándar en m ³	Precio sin IVA	Código Alfanum.
	20 l	74863	1	600	-	2,61	A04

Consultar para cantidad mínima

Incrementador de alcalinidad



DESCRIPCIÓN

Polvo para aumentar la alcalinidad del agua cuando esta sea inferior a las 125 ppm.

	Formato	Código	Pack estándar	Peso Std en kg	Volumen estándar en m ³	Precio sin IVA	Código Alfanum.
Formato cuadrado	6 kg	15976	4	864	-	3,63	A04

Minorador de alcalinidad Alka Minus



DESCRIPCIÓN

Compuesto granulado, para reducir la alcalinidad total del agua, cuando esta sea superior a las 150 ppm.

Es indispensable para un óptimo tratamiento del agua, evitando que se produzca el desequilibrio del pH.

	Formato	Código	Pack estándar	Peso Std en kg	Volumen estándar en m ³	Precio sin IVA	Código Alfanum.
Formato cuadrado	5 kg	77048	-	-	-	7,69	A04

Consultar para cantidad mínima

Cloro Choque granulado



DESCRIPCIÓN

Tricloro granulado con el 55 % de cloro útil disponible.

	Formato	Código	Pack estándar	Peso Std en kg	Volumen estándar en m ³	Precio sin IVA	Código Alfanum.
Formato cuadrado	1 kg	11393	18	400	-	16,70	A01
Formato cuadrado	5 kg	11394	4	720	-	9,99	A01
Formato cuadrado	30 kg	11395	1	540	-	9,39	A01

Cloro Choque en tabletas de 30 g



DESCRIPCIÓN

Tabletas de tricloro de 30 g con el 50% de cloro útil disponible.

	Formato	Código	Pack estándar	Peso Std en kg	Volumen estándar en m ³	Precio sin IVA	Código Alfanum.
Formato cuadrado	1 kg	75156	18	432	-	18,38	A01
Formato cuadrado	5 kg	75157	4	720	-	12,05	A01
Cloro Choque 30g 0%	5 kg	75370	4	720	-	12,28	A01

0% ácido bórico

Consultar para cantidad mínima



DESINFECTANTES QUÍMICOS PARA PISCINA

Cloro Lento granulado

DESCRIPCIÓN

Tricloro granulado con el 50% de cloro útil disponible.

	Formato	Código	Pack estándar	Peso Std en kg	Volumen estándar en m ³	Precio sin IVA	Código Alfanum.
Formato cuadrado	1 kg	11404	18	400	-	16,75	A01
Formato cuadrado	5 kg	11405	4	720	-	10,04	A01
	30 kg	11406	1	540	-	9,83	A01



Cloro Lento en tabletas de 250 g

DESCRIPCIÓN

Tabletas de tricloro de 250 g de disolución lenta con el 90% de cloro útil disponible.

	Formato	Código	Pack estándar	Peso Std en kg	Volumen estándar en m ³	Precio sin IVA	Código Alfanum.
Formato cuadrado	5 kg	75162	4	720	-	10,24	A01
	25 Kg	75163	1	450	-	9,83	A01
Cloro lento 250g 0%	5 kg	75303	4	720	-	10,87	A01
Cloro lento 250g 0%	25 kg	75366	1	450	-	10,44	A01

0% ácido bórico



Cloro Lento en polvo

DESCRIPCIÓN

Tricloro en polvo con un disponible del 90% en cloro útil.

	Formato	Código	Pack estándar	Peso Std kg/l palet	Volumen estándar en m ³	Precio sin IVA	Código Alfanum.
	5 kg	11401	4	720	-	10,04	A01
	30 kg	11402	1	540	-	9,83	A01

Consultar para cantidad
mínima

DESINFECTANTES QUÍMICOS PARA PISCINA

10 Acciones

DESCRIPCIÓN

Tabletas multiacción de 250 g que realizan las funciones de 10 productos: desinfectante, alguicida, bactericida, algicestático, virucida, fungicida, floculante-coagulante, reducción nivel pH, estabilizante y desincrustante.

0% ácido bórico

	Formato	Código	Pack estándar	Peso Std en kg	Volumen estándar en m ³	Precio sin IVA	Código Alfanum.
Formato cuadrado	5 kg	75158	4	720	-	12,24	A01
Multiaccion 10 250 gr 0%	5 kg	75305	4	720	-	12,24	A01



Multiacción granulado

DESCRIPCIÓN

Producto granulado, con poder bactericida, alguicida y floculante.

	Formato	Código	Pack estándar	Peso Std en kg	Volumen estándar en m ³	Precio sin IVA	Código Alfanum.
	5 kg	15984	4	720	-	10,13	A01
	30 kg	15985	1	540	-	10,56	A01



0% ácido bórico

Multiacción en tabletas de 250 g

DESCRIPCIÓN

Tableta de 250 g de disolución lenta, con acción bactericida, alguicida y floculante.

	Formato	Código	Pack estándar	Peso Std en kg	Volumen estándar en m ³	Precio sin IVA	Código Alfanum.
Formato cuadrado	5 kg	75160	4	720	-	10,34	A01
	25 kg	75161	1	450	-	9,94	A01
Multiaction 5 250g 0%	5 kg	75304	4	720	-	10,34	A01
Multiaction 5 250g 0%	25 kg	75367	1	450	-	9,94	A01

Consultar para cantidad mínima



DESINFECTANTES QUÍMICOS PARA PISCINA

Bromo

DESCRIPCIÓN

Tabletas de bromo de 20 gr de disolución lenta para la desinfección continua de piscinas y spas. Sin olor a cloro. Gran tolerancia de valor pH. Gran poder desinfectante y oxidante.

Formato	Código	Pack estándar	Peso Std en kg	Volumen estándar en m ³	Precio sin IVA	Código Alfanum.
5 kg	16550	4	400	-	27,23	A01
20 kg	28740	1	540	-	21,97	A01

Estabilizador de cloro

DESCRIPCIÓN

Evita la rápida destrucción del cloro provocada por los rayos UV del sol.

Formato	Código	Pack estándar	Peso Std en kg	Volumen estándar en m ³	Precio sin IVA	Código Alfanum.
4,5 kg	72812	4	648	-	10,21	A04



Neutralizador de cloro y bromo

DESCRIPCIÓN

Para la eliminación del exceso de cloro o bromo residual.

Formato	Código	Pack estándar	Peso Std en kg	Volumen estándar en m ³	Precio sin IVA	Código Alfanum.
6 kg	16578	4	864	-	5,55	A04



ANTIALGAS QUÍMICOS PARA PISCINA

Antialgas y Antialgas concentrado

DESCRIPCIÓN

Para prevenir la formación de algas.

	Formato	Código	Pack estándar	Peso Std kg/l palet	Volumen estándar en m ³	Precio sin IVA	Código Alfanum.
Antialgas							
ASTRAL-500	5 l	11417	1	640	-	2,27	A04
ASTRAL-500	25 l	11418	1	600	-	2,43	A04
Antialgas concentrado							
ASTRAL-500S concentrado	5 l	11420	4	640	-	3,65	A04
ASTRAL-500S concentrado	25 l	11421	1	600	-	3,46	A04



Consultar para cantidad mínima



Elimina al instante la sustancia de que se alimentan las algas.

Producto concentrado: dura 13 semanas*

* 80 ml a la semana para una piscina de 50 m³.



64291

ANTIALGAS QUÍMICOS PARA PISCINA

Antialgas abrillantador

DESCRIPCIÓN

Con elevado poder bactericida, alguicida y fungicida.

Formato	Código	Pack estándar	Peso Std en kg	Volumen estándar en m ³	Precio sin IVA	Código Alfanum.
5 l	11414	4	640	-	3,57	A04
25 l	11415	1	600	-	3,28	A04

Antialgas Extra

DESCRIPCIÓN

Alguicida no espumante, muy eficaz, con acción floculante incorporada.

Formato	Código	Pack estándar	Peso Std en kg	Volumen estándar en m ³	Precio sin IVA	Código Alfanum.
5 l	11423	4	640	-	5,85	A04
25 l	11424	1	600	-	5,27	A04

PhosFree

DESCRIPCIÓN

Producto concentrado que permite evitar la formación de algas derivadas de los productos químicos, fertilizantes de jardín y otros agentes contaminantes. Elimina los fosfatos que sirven como alimento de las algas, inhibiendo su crecimiento.

Compatible con todo tipo de piscinas, filtros y tratamientos de desinfección.

- Fácil de usar.
- Mejora el rendimiento de las electrólisis de sal.

Recomendamos:

Se debe mantener una concentración de fosfatos inferior a 125 ppb (partes por billón) para evitar la formación de algas.

Tratamiento inicial para altos niveles de fosfato:

1. Asegúrate de que el filtro está limpio y el equipo está funcionando correctamente.
2. Verter la dosis necesaria de Phos Free en un recipiente con agua y repartir dicha solución sobre la superficie de la piscina por un igual.
3. Mantener el sistema de filtración en marcha durante al menos 24 horas después de la aplicación.
4. Después de 48 horas, analiza el nivel de fosfato de tu piscina con un kit de análisis de fosfato. Si fuese necesario, repite el tratamiento.

Formato	Código	Pack estándar	Peso Std kg/l palet	Volumen estándar en m ³	Precio sin IVA	Código Alfanum.
PhosFree 1l	65957	12	480	-	32,84	A04
Tiras analíticas de fosfatos 25 tiras	64291	12	-	-	25,20	C04

CARACTERÍSTICAS TÉCNICAS

Para una piscina de 50 m³

Cantidad de fosfatos en la piscina	250 ppb*	500 ppb*	1000 ppb*	1500 ppb*
ml de Phosfree	150	300	600	900

* 1 ppm equivale a a 1000 ppb

ANTIALGAS QUÍMICOS PARA PISCINA

Antialgas Power



¡Mayor poder en cada gota!

Producto concentrado: 25 semanas (1 L)

DESCRIPCIÓN

Compuesto de acción rápida y carácter tenso-activo con un elevado poder bactericida, alguicida y fungicida, destinado a evitar la formación y desarrollo de algas en el agua de la piscina.

La prevención es la mejor solución:

Producto concentrado de mantenimiento que gracias a su gran poder de eficacia te permitirá mantener la piscina libre de algas de todo tipo.

Su revolucionario tapón dosificador te permitirá ajustar al máximo la dosis exacta ayudándote a ahorrar y usar de forma más eficiente el producto.

Formato	Código	Pack estándar	Peso Std en kg	Volumen estándar en m ³	Precio sin IVA	Código Alfanum.
1 l	63124	12	480	-	15,75	A04

Antialgas Power Plus



No espumante.

Producto concentrado: 20 semanas (1 L)

DESCRIPCIÓN

Antialgas extra de acción rápida con poder microfloculante lo cual te confiere una mayor capacidad para prevenir la aparición de las algas que aparecen en suspensión. No espumante.

Producto concentrado de mantenimiento que gracias a su gran poder de eficacia te permitirá mantener la piscina libre de algas de todo tipo.

Su revolucionario tapón dosificador te permitirá ajustar al máximo la dosis exacta ayudándote a ahorrar y usar de forma más eficiente el producto.

Formato	Código	Pack estándar	Peso Std en kg	Volumen estándar en m ³	Precio sin IVA	Código Alfanum.
1 l	63126	12	480	-	22,77	A04

AlgiStop



DESCRIPCIÓN

Recuperación concentrada antialgas; elimina todo tipo de algas, incluso las negras. De acción rápida, recomendado incluso para piscinas de liner y poliéster (no mancha).

Formato	Código	Pack estándar	Peso Std en kg	Volumen estándar en m ³	Precio sin IVA	Código Alfanum.
1 l	72824	5 l	640	-	18,21	A04

AlgiStop con 0 % de cobre



DESCRIPCIÓN

Destructor de algas sin cobre. Elimina todo tipo de algas. Especial para piscinas con liner.

- Actúa rápidamente.
- No daña las superficies.

Formato	Código	Pack estándar	Peso Std en kg	Volumen estándar en m ³	Precio sin IVA	Código Alfanum.
1 kg	76791	20	-	-	Consultar	A04



Agua limpia y transparente de forma natural.

Producto concentrado: 25 semanas (1 L)

* 40 ml a la semana para una piscina de 50 m².

FLOCULANTES QUÍMICOS PARA PISCINA

Floculante natural

DESCRIPCIÓN

Floculante concentrado de origen natural hecho a base de chitosán (cáscaras de crustáceos), que aporta a la piscina el tratamiento semanal más eficaz para evitar la creación de espuma o turbidez en el agua. Elimina los restos de cremas y aceites corporales, así como el exceso de metales.

Compatible con todo tipo de piscinas y filtros.

- Mantiene el agua cristalina ayudando al filtro en la recogida de la suciedad.
- Elimina el exceso de metales.
- Facilita la limpieza de los filtros más rápido y fácil.
- Mejora el rendimiento de las electrólisis de sal.

Recomendamos:

Para mantener el agua de la piscina cristalina y resplandeciente, trátala con el Floculante Natural una vez por semana con la dosis recomendada. Para piscinas particulares de mucho uso o para piscinas comerciales, trata el agua de la piscina con el doble o el triple de la dosis recomendada.

Formato	Código	Pack estándar	Peso Std en kg	Volumen estándar en m ³	Precio sin IVA	Código Alfanum.
1l	65956	12	480	-	19,97	A04

Crystalblock - Floculante gel monodosis

DESCRIPCIÓN

Agua cristalina de la manera más sencilla. Sin manipulación ni complicados sistemas de dosificación. Nunca fue tan fácil disfrutar del resplandor del agua. Es ideal para todo tipo de piscinas excepto filtros de cartucho/diatomeas.

Su formato gel monodosis le permite dosificar de una manera más cómoda y exacta, Crystalblock recolecta las partículas coloidales y las esporas de algas para facilitar su recogida por el filtro.

- Aumenta la eficiencia del filtro.
- Ayuda a mantener el agua de su piscina cristalina y resplandeciente.
- Mejora la eficacia de los productos desinfectantes.

Formato	Código	Pack estándar	Peso Std en kg	Volumen estándar en m ³	Precio sin IVA	Código Alfanum.
36 UN	67558	72	10.800	-	5,89	A04

Floculante líquido

DESCRIPCIÓN

Clarifica el agua, eliminando las partículas coloidales que provocan turbiedad en el agua.

Formato	Código	Pack estándar	Peso Std en kg	Volumen estándar en m ³	Precio sin IVA	Código Alfanum.
1l	11387	12	480	-	5,02	A04
5l	11388	4	640	-	3,14	A04
25l	11389	1	600	-	3,16	A04



Consultar para cantidad mínima



FLOCULANTES QUÍMICOS PARA PISCINA

Floculante en cartuchos

DESCRIPCIÓN

Mejora continua de la transparencia del agua mediante floculación permanente.

	Formato	Código	Pack estándar	Peso Std en kg	Volumen estándar en m ³	Precio sin IVA	Código Alfanum.
1 kg de producto en 8 bolsas 1 kg (8 x 125 g) (8 bolsas de 125 g cada una)		11390	14	490	-	15,05	A04
5 kg de producto		19717	4	720	-	5,11	A04
25 kg de producto		16481	1	450	-	5,34	A04

Claritab Plus

DESCRIPCIÓN

Tabletas floculantes super-concentradas "coagulantes" y "floculantes", especialmente formuladas para obtener un mejor rendimiento del filtro de arena. De disolución lenta y controlada, elimina completamente las partículas en suspensión dentro del agua (iones metálicos, materia orgánica...). Ahorra al reducir el consumo de los productos de desinfección.

	Formato	Código	Pack estándar	Peso Std en kg	Volumen estándar en m ³	Precio sin IVA	Código Alfanum.
Display de 20 unidades	Unidad: 5 x 20 g	72769	20	144	-	101,67	A04
2 unidades	-	25324	24	-	-	12,39	A04

LIMPIADORES QUÍMICOS PARA PISCINA

Limpiador de superficie

DESCRIPCIÓN

Limpiador desincrustante extra fuerte. Ácido.

	Formato	Código	Pack estándar	Peso Std en kg	Volumen estándar en m ³	Precio sin IVA	Código Alfanum.
	5 l	11391	4	640	-	2,63	A04
	25 l	11392	1	600	-	2,85	A04



Limpiador de superficie

para piscinas de poliéster y fibra de vidrio

DESCRIPCIÓN

Actúa contra incrustaciones calcáreas y grasa sin dañar los materiales.

	Formato	Código	Pack estándar	Peso Std en kg	Volumen estándar en m ³	Precio sin IVA	Código Alfanum.
	5 l	16558	4	640	-	8,05	A04



Gelamin

DESCRIPCIÓN

Gel desincrustante para paredes y fondo de la piscina. Muy eficaz. Fácil aplicación.

Formato	Código	Pack estándar	Peso Std en kg	Volumen estándar en m ³	Precio sin IVA	Código Alfanum.
5 l	15987	4	640	-	6,86	A04

Limpiador desengrasante

No espumante

DESCRIPCIÓN

Compuesto especialmente formulado para eliminar los cercos de grasa y suciedad en los bordes, paredes de las piscinas y zonas anexas a las mismas que lo requieran.

Formato	Código	Pack estándar	Peso Std en kg	Volumen estándar en m ³	Precio sin IVA	Código Alfanum.
1 l	11425	12	480	-	7,12	A04
5 l	11426	4	640	-	4,66	A04
25 l	11427	1	600	-	4,51	A04

Netoline

Lámina de agua

DESCRIPCIÓN

Potente desincrustante líquido para limpieza de la línea de flotación con poder desengrasante.

Formato	Código	Pack estándar	Peso Std en kg	Volumen estándar en m ³	Precio sin IVA	Código Alfanum.
1 l	40931	12	480	-	8,97	A04
5 l	40932	4	640	-	5,30	A04

Filnet líquido

DESCRIPCIÓN

Desincrustante líquido diseñado especialmente para la limpieza interior de filtros de arena de piscina pública.

Formato	Código	Pack estándar	Peso Std en kg	Volumen estándar en m ³	Precio sin IVA	Código Alfanum.
5 l	73557	4	640	-	5,47	A04
25 l	73558	1	600	-	5,41	A04



Consultar para cantidad mínima



LIMPIADORES QUÍMICOS PARA PISCINA

Filnet sólido

DESCRIPCIÓN

Desincrustante sólido para la limpieza interior de filtros de arena.

Formato	Código	Pack estándar	Peso Std en kg	Volumen estándar en m ³	Precio sin IVA	Código Alfanum.
1 kg	15988	18	600	-	13,12	A04

Paso 1: Pulidor

DESCRIPCIÓN

Pulidor de acero inoxidable y desoxidante.

Formato	Código	Pack estándar	Peso Std en kg	Volumen estándar en m ³	Precio sin IVA	Código Alfanum.
750 ml	72847	12	576	-	12,41	A04

Paso 2: Abrillantador

DESCRIPCIÓN

Producto diseñado para cuidar y pulir el acero inoxidable.

Formato	Código	Pack estándar	Peso Std en kg	Volumen estándar en m ³	Precio sin IVA	Código Alfanum.
750 ml	72848	12	576	-	28,85	A04

Limpiador-pulidor de acero inoxidable

DESCRIPCIÓN

Limpiador-pulidor de acero inoxidable. Elimina las manchas y actúa como desengrasante para la limpieza de todo tipo de superficies en acero inoxidable.

Formato	Código	Pack estándar	Peso Std en kg	Volumen estándar en m ³	Precio sin IVA	Código Alfanum.
1l	72845	12	480	-	14,16	A04
5l	72846	4	640	-	9,15	A04

Antical

DESCRIPCIÓN

Evita las incrustaciones de cal.

Formato	Código	Pack estándar	Peso Std en kg	Volumen estándar en m ³	Precio sin IVA	Código Alfanum.
5l	11431	4	640	-	17,32	A04

Antical Super

DESCRIPCIÓN

Desincrustante supereficaz. Impide las precipitaciones de cal e incrustaciones. Previene la calcificación de tuberías.

Formato	Código	Pack estándar	Peso Std en kg	Volumen estándar en m ³	Precio sin IVA	Código Alfanum.
5l	16555	4	640	-	27,21	A04

PRODUCTOS QUÍMICOS PARA ACONDICIONAR LA PISCINA PARA EL INVIERNO

Invernador

DESCRIPCIÓN

Evita la proliferación intensa de algas y bacterias en el agua. Previene la putrefacción del agua y los sedimentos calcáreos. Facilita la limpieza en primavera. No espumante.

Formato	Código	Pack estándar	Peso Std en kg	Volumen estándar en m ³	Precio sin IVA	Código Alfanum.
5l	11430	4	640	-	9,49	A04



Consultar para cantidad mínima



PRODUCTOS QUÍMICOS PARA ACONDICIONAR LA PISCINA PARA EL INVIERNO

Invernador sin cobre

DESCRIPCIÓN

Previene la putrefacción del agua y ralentiza el crecimiento de algas y bacterias. Compatible con todos los tratamientos. Incluido el PHMB.

Formato	Código	Pack estándar	Peso Std en kg	Volumen estándar en m ³	Precio sin IVA	Código Alfanum.
5 l	16553	4	640	-	4,70	A04

Invernador Power

DESCRIPCIÓN

Invernador concentrado especial para piscinas de Liner o Poliester que te permitirá mantener en perfectas condiciones el agua durante el periodo de hibernación evitando la formación de algas y bacterias. Ahorra agua conservándola durante todo el invierno.

Su revolucionario tapón dosificador te permitirá ajustar al máximo la dosis exacta ayudándote a ahorrar y usar de forma más eficiente el producto.

Al finalizar la temporada de baño y sin haber suspendido el tratamiento de mantenimiento, efectuar una supercloración con Dicloro Granulado.

Es aconsejable repetir a mitad de temporada invernal la adición de producto.

Formato	Código	Pack estándar	Peso Std en kg	Volumen estándar en m ³	Precio sin IVA	Código Alfanum.
1 l	63165	12	480	-	27,35	A04

¡Mayor poder en cada gota!

Producto concentrado:
0,5 L / 40 - 50 m³



Inverlong

DESCRIPCIÓN

Tratamiento completo para la piscina en invierno. Previene la putrefacción del agua y la proliferación de algas. Mantiene el agua cristalina. Incluye acción bactericida, alguicida y floculante. Con dosificador flotante incorporado.

Formato	Código	Pack estándar	Peso Std en kg	Volumen estándar en m ³	Precio sin IVA	Código Alfanum.
1.75 kg	75151	8	128	-	31,53	A04

Nuevas fórmulas con niveles bajos de ácido bórico (legislación europea)

KITS DE PRODUCTOS QUÍMICOS PARA PISCINAS

Kit-Splash

DESCRIPCIÓN

Kit de mantenimiento para piscina infantil. Contiene 0,5 kg de dicloro granulado y 0,5 l de antialgas concentrado.

Formato	Código	Pack estándar	Peso Std en kg	Volumen estándar en m ³	Precio sin IVA	Código Alfanum.
Kit	15986	14	294	-	25,44	A04



Colección SPA de AstralPool

pH Minus



DESCRIPCIÓN

Producto granulado para reducir el pH del agua del spa. Disolución rápida sin residuos

Formato	Código	Pack estándar	Peso Std en kg	Volumen estándar en m ³	Precio sin IVA	Código Alfanum.
1 kg	76685	9	324	-	10,97	A04

Colección SPA de AstralPool

pH Plus



DESCRIPCIÓN

Producto granulado para aumentar el pH del agua del spa. Disolución rápida sin residuos.

Formato	Código	Pack estándar	Peso Std en kg	Volumen estándar en m ³	Precio sin IVA	Código Alfanum.
1 kg	76686	9	324	-	11,20	A04

Colección SPA de AstralPool

Estabilizador de dureza



DESCRIPCIÓN

Líquido para prevenir la cal. Previene las manchas y evita que el agua se enturbie.

Formato	Código	Pack estándar	Peso Std en kg	Volumen estándar en m ³	Precio sin IVA	Código Alfanum.
1 kg	76687	9	324	-	13,79	A04

Colección SPA de AstralPool

Tabletas de bromo



DESCRIPCIÓN

Tabletas de bromo para desinfectar el agua sin olores y con un efecto duradero

Formato	Código	Pack estándar	Peso Std en kg	Volumen estándar en m ³	Precio sin IVA	Código Alfanum.
1 kg	76688	9	324	-	41,48	A04

PRODUCTOS QUÍMICOS PARA SPAS

Colección SPA de AstralPool

Cloro granulado

NUEVO
2024



DESCRIPCIÓN

Cloro granulado para desinfectar y garantizar un agua del spa higiénica.

Formato	Código	Pack estándar	Peso Std en kg	Volumen estándar en m ³	Precio sin IVA	Código Alfanum.
1 kg	76689	9	324	-	10,93	A04

Colección SPA de AstralPool

Clarificante

NUEVO
2024



DESCRIPCIÓN

Líquido concentrado para prevenir los problemas de agua turbia en el spa. Para todo tipo de filtros

Formato	Código	Pack estándar	Peso Std en kg	Volumen estándar en m ³	Precio sin IVA	Código Alfanum.
1 kg	76690	9	324	-	9,04	A04

Colección SPA de AstralPool

Antiespumante

NUEVO
2024



DESCRIPCIÓN

Líquido para eliminar la espuma del spa. Acción rápida y eficaz.

Formato	Código	Pack estándar	Peso Std en kg	Volumen estándar en m ³	Precio sin IVA	Código Alfanum.
1 kg	76691	9	324	-	13,68	A04

Colección SPA de AstralPool

Limpiador de filtros

NUEVO
2024



DESCRIPCIÓN

Líquido para limpiar los filtros de cartucho.

Formato	Código	Pack estándar	Peso Std en kg	Volumen estándar en m ³	Precio sin IVA	Código Alfanum.
1 kg	76692	9	324	-	13,54	A04

Colección SPA de AstralPool

Limpiador de superficies



DESCRIPCIÓN

Líquido concentrado para limpiar el revestimiento interior de los spas. Para todo tipo de superficies.

Formato	Código	Pack estándar	Peso Std en kg	Volumen estándar en m³	Precio sin IVA	Código Alfanum.
1 kg	76693	9	324	-	10,64	A04

Colección SPA de AstralPool

Limpiador de tuberías



DESCRIPCIÓN

Líquido para desengrasar y limpiar el circuito hidráulico.

Formato	Código	Pack estándar	Peso Std en kg	Volumen estándar en m³	Precio sin IVA	Código Alfanum.
1 kg	76694	9	324	-	15,20	A04

Colección SPA de AstralPool

Kit de bromo



DESCRIPCIÓN

Kit para la desinfección del agua del spa con bromo

Formato	Código	Pack estándar	Peso Std en kg	Volumen estándar en m³	Precio sin IVA	Código Alfanum.
1 kg	76695	72	288	-	84,30	A04

Colección SPA de AstralPool

Tiras analíticas



DESCRIPCIÓN

Tiras para determinar el valor del pH, el cloro, el bromo, la alcalinidad y la dureza del agua del spa.

Formato	Código	Pack estándar	Peso Std en kg	Volumen estándar en m³	Precio sin IVA	Código Alfanum.
-	76764	-	-	-	15,00	A04

Información sobre pH Minor Líquido

Cómo afecta la Normativa PH MINOR LÍQUIDO

De acuerdo al REGLAMENTO (UE) 2019/1148 de 20 de junio de 2019, sobre la comercialización y utilización de precursores de explosivos, el ácido sulfúrico ha pasado a incluirse al Anexo I de dicho reglamento: "PRECURSORES DE EXPLOSIVOS RESTRINGIDOS", donde se indican las sustancias que no deben ponerse a disposición de los particulares, salvo si su concentración es igual o inferior a los valores límite, en este caso 15%.

- ≤ 15% --> venta libre sin restricciones (el nuevo pH MINUS líquido diluido)
- 15 - 40% --> venta a particulares (siempre y cuando tengan en posesión la "licencia" correspondiente).
No hay restricción para su venta/ uso entre profesionales, pero se debe llevar un registro de las ventas
- > 40% --> prohibida su venta a particulares
(SOLO PROFESIONALES, pero se debe llevar un registro de las ventas)

Información sobre el ácido bórico

Cómo afecta la Normativa de ÁCIDO BÓRICO

Le informamos que, debido a la publicación del REGLAMENTO (UE) 2021/849 (ATP 17), los productos químicos biocidas para el tratamiento del agua que excedan de un límite genérico del 0,3% de ácido bórico quedan prohibidos en el mercado. Debido a este cambio, el Ministerio de Sanidad Español procedió a la cancelación de todas las autorizaciones de acuerdo con el art. 52 del Reglamento 528/2012.

El ácido bórico es un componente químico que ayuda a la compactación de las tabletas de cloro y oxígeno. El producto en tabletas de esta tarifa cumple con el reglamento arriba mencionado.

ctx[®] pro

Conocemos, cuidamos, vivimos el agua.

Nuestra fórmula es única: cuidado, tecnología, conocimiento.
Ahora con un nuevo diseño, más claro y funcional.

Descripción:

Referencia

Nombre del producto

Beneficios y ventajas del producto

Familia y tipo de producto



Formato del producto

Guía de uso

Todo lo que necesitas para conseguir un agua sana y perfecta en 4 pasos:



Equilibrio

Mantiene los parámetros del agua en niveles óptimos.

Cuida los elementos de tu piscina para un funcionamiento perfecto.

Productos de limpieza

1



Desinfección

Desinfecta el agua y elimina los microorganismos.

2



Antialgas

Previene las algas, impidiendo su aparición

Cuida de tu piscina durante el invierno.

Productos para el invernaje

3



Agua cristalina

Elimina la suciedad y la turbidez: agua limpia y cristalina

4



ctx[®]
pro

La fórmula del cuidado

ctxprofessional.com

SPA sensations



La excelencia de los productos CTX ahora disponible para su spa

ctx[®] pro

¡NOVEDAD!

Una gama profesional para
medir los parámetros del agua

Tiras analíticas CTX pro

Sumerja y analice los niveles de:



7 in 1

- Cloro libre
- Cloro total
- Bromo total
- pH
- Alcalinidad total
- Dureza total
- Ácido cianúrico



6 in 1

- Cloro libre
- Bromo
- pH
- Alcalinidad total
- Dureza total
- Ácido cianúrico



Análisis de salinidad



Cloro libre 4 in 1

- Cloro libre
- pH
- Alcalinidad total
- Ácido cianúrico



Bromo total 4 in 1

- Bromo total
- pH
- Alcalinidad total
- Dureza total



MPS 3 in 1

- Monopersulfato (MPS)
- pH
- Alcalinidad total

CTX 10 pH Minus



DESCRIPCIÓN

Disminuye los valores de pH superiores a 7.6.

- Mejora el confort del baño, ya que evita irritación de ojos y mucosas, y la destrucción de la capa protectora natural de la piel.
- Optimiza la eficacia del desinfectante.
- Evita las incrustaciones de cal.

GRANULADO	EFICACIA		TODO TIPO DE PISCINAS		DOSIFICACIÓN		
	INMEDIATA				150g / -0,2pH / 10m³		
Formato	Código	Pack estándar	Peso del palé kg	Volumen estándar en m ³	Precio sin IVA	Código Alfanum.	
CTX 10 pH Minus	1.5 kg	03105	18	600	-	5,08 C04	
CTX 10 pH Minus	5 kg	74650	4	720	-	2,67 C04	

CTX 15 pH Minus

DESCRIPCIÓN

Disminuye los valores de pH superiores a 7.6.

- Mejora el confort del baño, ya que evita irritación de ojos y mucosas, y la destrucción de la capa protectora natural de la piel.
- Optimiza la eficacia del desinfectante.
- Evita las incrustaciones de cal.
- Ideal para dosificar con bomba.



LÍQUIDO	EFICACIA		TODO TIPO DE PISCINAS		DOSIFICACIÓN		
	INMEDIATA				120ml / -0,2pH / 10m³		
Formato	Código	Pack estándar	Peso del palé kg	Volumen estándar en m ³	Precio sin IVA	Código Alfanum.	
CTX 15C pH Minus	10 l	28399	1	600	-	2,74 C04	
CTX 15C pH Minus	20 l	17181	1	480	-	2,12 C04	

*Sólo para la venta a profesionales de la piscina. Sujeto al Reglamento Europeo (UE) 2019/1148 sobre Precursores de Explosivos.



LÍQUIDO	EFICACIA		TODO TIPO DE PISCINAS		DOSIFICACIÓN		
	INMEDIATA				325ml / -0,2pH / 10m³		
Formato	Código	Pack estándar	Peso del palé kg	Volumen estándar en m ³	Precio sin IVA	Código Alfanum.	
CTX 15 pH Minus	10 l	73669	1	600	-	1,96 C04	
CTX 15 pH Minus	20 l	73670	1	480	-	1,91 C04	

CTX 20 pH Plus



DESCRIPCIÓN

Aumenta los valores del pH por debajo de 7,2.

- Mejora la calidad del baño, evitando la irritación de los ojos y las membranas mucosas y la destrucción de la capa protectora natural de la piel.
- Optimiza la eficacia del desinfectante.
- Previene la corrosión de los metales.

GRANULADO	EFICACIA		TODO TIPO DE PISCINAS		DOSIFICACIÓN		
	INMEDIATA				150g / +0,2pH / 10m³		
	Formato	Código	Pack estándar	Peso del palé kg	Volumen estándar en m ³	Precio sin IVA	Código Alfanum.
CTX 20 pH Plus	1 kg	16723	18	400	-	7,02	C04
CTX 20 pH Plus	5 kg	74895	4	720	-	2,85	C04

CTX 25 pH Plus



DESCRIPCIÓN

Aumenta los valores del pH por debajo de 7,2.

- Mejora el confort del baño, ya que evita irritación de ojos y mucosas, y la destrucción de la capa protectora natural de la piel.
- Optimiza la eficacia del desinfectante.
- Previene la corrosión de los metales.
- Ideal para dosificar con bomba.

LÍQUIDO	EFICACIA		TODO TIPO DE PISCINAS		DOSIFICACIÓN		
	INMEDIATA				350ml / +0,2pH / 10m³		
	Formato	Código	Pack estándar	Peso del palé LT	Volumen estándar en m ³	Precio sin IVA	Código Alfanum.
CTX 25 pH Plus	20 l	17182	1	480	-	3,02	C04

CTX 21 Alka Plus



DESCRIPCIÓN

La alcalinidad juega un papel importante porque tiene un efecto regulador de los cambios del pH y corrige un pH inestable cuando la alcalinidad es baja.

- Previene las fluctuaciones de pH, siempre que la alcalinidad esté entre 125-150 ppm.
- Refuerza el equilibrio del agua.
- Mejora el confort del baño.

GRANULADO	EFICACIA			TODO TIPO DE PISCINAS		DOSIFICACIÓN	
	INMEDIATA					180g / +10ppm / 10m ³	
	Formato	Código	Pack estándar	Peso del palé kg	Volumen estándar en m ³	Precio sin IVA	Código Alfanum.
CTX 21 Alka Plus	6 kg	03212	4	864	-	3,70	C04



CTX 10 S Alka Minus

DESCRIPCIÓN

Compuesto granulado, para reducir la alcalinidad total del agua, cuando esta sea superior a las 150 ppm.

Es indispensable para un óptimo tratamiento del agua, evitando que se produzca el desequilibrio del pH.

GRANULADO	EFICACIA			TODO TIPO DE PISCINAS		DOSIFICACIÓN	
	INMEDIATA					180g / +10ppm / 10m ³	
	Formato	Código	Pack estándar	Peso del palé kg	Volumen estándar en m ³	Precio sin IVA	Código Alfanum.
CTX 10 S Alka Minus	5 kg	77047	4	772	-	Consultar	C04



CTX 22 Calc +

DESCRIPCIÓN

Aumenta la dureza del agua cuando está en valores por debajo de 175 ppm para evitar la corrosión de los materiales de la piscina.

- La dureza del agua debe situarse entre 175-300 ppm.

GRANULADO	EFICACIA			TODO TIPO DE PISCINAS		DOSIFICACIÓN	
	INMEDIATA					150g / 10ppm / 10m ³	
	Formato	Código	Pack estándar	Peso Std en kg	Volumen estándar en m ³	Precio sin IVA	Código Alfanum.
CTX 22 Calc +	5 kg	03214	4	720	-	4,85	C04

CTX 200/gr ClorShock



DESCRIPCIÓN

Tratamiento de cloro para la recuperación del agua

- Disolución rápida.
- La elevada solubilidad del agua hace que se obtenga rápidamente la cantidad de cloro residual necesaria.
- Cloro estable, mayor duración en el agua.
- No modifica el pH.

GRANULADO	EFICACIA		TODAS, ESPECIALMENTE DE LINER Y POLIÉSTER		DOSIFICACIÓN		
	INMEDIATA				150g / 10m³		
	Formato	Código	Pack estándar	Peso del palé kg	Volumen estándar en m ³	Precio sin IVA	Código Alfanum.
CTX 200gr Clor Shock	1 kg	03135	18	400	-	16,70	C01
CTX 200gr Clor Shock	5 kg	03137	4	720	-	9,99	C01
CTX 200gr Clor Shock	25 kg	10905	1	450	-	9,59	C01

CTX 250 ClorShock



DESCRIPCIÓN

Tratamiento de cloro para la recuperación del agua

- Disolución rápida.
- Las tabletas tienen un efecto efervescente que asegura un aumento rápido de la concentración de cloro.
- Cloro estable, mayor duración en el agua.
- No modifica el pH.
- Utilización recomendada en piscinas de baldosas o en el skimmer.

TABLETA	EFICACIA		TODO TIPO DE PISCINAS		DOSIFICACIÓN		
	INMEDIATA				7 tabletas / 10 m³		
	Formato	Código	Pack estándar	Peso del palé kg	Volumen estándar en m ³	Precio sin IVA	Código Alfanum.
CTX 250 ClorShock	1 kg	76820	18	432	-	18,76	C01
CTX 250 ClorShock	5 kg	75139	4	720	-	12,53	C01
CTX 250 ClorShock	25 kg	76821	1	450	-	10,28	C01

0% ácido bórico



CTX 12 Neutralizador de cloro y bromo



DESCRIPCIÓN

Reduce el exceso residual de cloro o bromo.

- Elimina rápidamente el exceso de desinfectante para que los bañistas puedan disfrutar de la piscina con total seguridad.

GRANULADO



EFICACIA

INMEDIATA

TODO TIPO DE PISCINAS



DOSIFICACIÓN

10g / -0.5ppm / 10m³

	Formato	Código	Pack estándar	Peso del palé kg	Volumen estándar en m ³	Precio sin IVA	Código Alfanum.
CTX 12 Neutralizador de cloro y bromo	6 kg	03211	4	576	C01	5,66	C04

CTX 300 ClorLent



DESCRIPCIÓN

Tratamiento con cloro para desinfectar la piscina.

- Esencial para el tratamiento continuado de la piscina, ya que el desinfectante se libera a medida que el agua lo necesita.
- Cloro estable, mayor duración en el agua.
- Apto para tratamiento de choque y de mantenimiento.

POLVO



EFICACIA

DIARIA

TODO TIPO DE PISCINAS



DOSIFICACIÓN

10g / 10m³

	Formato	Código	Pack estándar	Peso del palé kg	Volumen estándar en m ³	Precio sin IVA	Código Alfanum.
CTX 300 ClorLent	1 kg	03147	18	400	-	17,11	C01
CTX 300 ClorLent	5 kg	03149	4	720	-	10,24	C01
CTX 300 ClorLent	25 kg	19194	1	450	-	9,83	C01

CTX 300/gr ClorLent



DESCRIPCIÓN

Tratamiento con cloro para desinfectar la piscina.

- Esencial para el tratamiento continuado de la piscina, ya que el desinfectante se libera a medida que el agua lo necesita.
- Cloro estable, mayor duración en el agua.
- Apto para tratamiento de choque y de mantenimiento.

GRANULADO	EFICACIA		TODO TIPO DE PISCINAS		DOSIFICACIÓN		
	DIARIA				10g / 10m ³		
	Formato	Código	Pack estándar	Peso del palé kg	Volumen estándar en m ³	Precio sin IVA	Código Alfanum.
CTX 300/gr ClorLent	1 kg	03154	18	400	-	17,11	C01
CTX 300/gr ClorLent	5 kg	03156	4	720	-	10,24	C01
CTX 300/gr ClorLent	25 kg	19195	1	450	-	9,83	C01

CTX 370 ClorLent



DESCRIPCIÓN

Tratamiento con cloro para desinfectar la piscina.

- Disolución lenta y desinfección continua.
- Cloro estable, mayor duración en el agua.
- Se aconseja dosificar desde el skimmer o en un dosificador flotante. Evitar el contacto directo con las piscinas fabricadas con liner, poliéster o vinilo, o bien pintadas, puesto que puede producir decoloraciones.



TABLETA	EFICACIA		TODO TIPO DE PISCINAS		DOSIFICACIÓN			
	SEMANAL				1 tableta / 25 m ³			
	Formato	Código	Pack estándar	Peso del palé kg	Volumen estándar en m ³	Precio sin IVA	Código Alfanum.	
0% ácido bórico	CTX 370 ClorLent	5 kg	75306	4	720	-	10,45	C01
	CTX 370 ClorLent	25 kg	75368	1	450	-	10,04	C01

CTX 120 Hypocal



Tratamiento con hipoclorito de calcio para desinfectar la piscina.

- Disolución rápida.
- Cloro no estabilizado, no añada ácido cianúrico en el agua.
- Apto para tratamiento de choque y de mantenimiento.

GRANULADO	EFICACIA		TODO TIPO DE PISCINAS		DOSIFICACIÓN	
	DIARIA				10g / 10m³	
Formato	Código	Pack estándar	Peso del palé kg	Volumen estándar en m ³	Precio sin IVA	Código Alfanum.
CTX 120 Hypocal	5 kg	03130	4	360	-	18,29 C01
CTX 120 Hypocal	25 kg	03131	1	600	-	12,83 C01

CTX 400 ClorProtect



Mantiene el agua desinfectada por más tiempo.

- Aumenta el efecto desinfectante del cloro al prevenir la destrucción rápida causada por la luz ultravioleta del sol.
- Complemento para electrólisis salina o tratamientos de cloro no estabilizado.
- Para piscinas exteriores.
- Introducir el producto en el skimmer o en el prefiltro de la bomba.

POLVO	EFICACIA		TODO TIPO DE PISCINAS		DOSIFICACIÓN	
	INMEDIATA				400g / 10m³	
Formato	Código	Pack estándar	Peso del palé kg	Volumen estándar en m ³	Precio sin IVA	Código Alfanum.
CTX 400 ClorProtect	4.5 kg	73127	4	648	-	10,59 C04



CTX 161 ClorLiquid



DESCRIPCIÓN

Cloro líquido para una desinfección continua del agua.

- Cloro no estabilizado, no añada ácido cianúrico al agua.
- Apto para tratamiento de choque y de mantenimiento.

LÍQUIDO	EFICACIA		TODO TIPO DE PISCINAS		DOSIFICACIÓN	
	DIARIA				500ml / 10m³	
Formato	Código	Pack estándar	Peso del palé kg	Volumen estándar en m ³	Precio sin IVA	Código Alfanum.
CTX 161 ClorLiquid	20 l	47191	1	560	-	6,89 C01

CTX 390 / gr Multiaction



DESCRIPCIÓN

Tratamiento multiacción con cloro de uso ocasional.

- Cloro estable, permanece más tiempo en el agua.

GRANULADO	EFICACIA		TODAS, ESPECIALMENTE PISCINAS DE GRESITE		DOSIFICACIÓN	
	DIARIA				15g / 10m³	
Formato	Código	Pack estándar	Peso del palé kg	Volumen estándar en m ³	Precio sin IVA	Código Alfanum.
CTX 390gr Multiaction	5 kg	07897	4	720	-	10,34 C01
CTX 390gr Multiaction	25 kg	19196	1	450	-	9,94 C01



CTX 342 Multiaction 5



DESCRIPCIÓN

Tratamiento multiacción con cloro para el mantenimiento de la piscina.

- Disolución lenta y continua.
- Desinfección, antialgas, floculante, coagulante, estabilizador de cloro.

TABLETA	EFICACIA		TODAS, ESPECIALMENTE DE LINER Y POLIÉSTER		DOSIFICACIÓN	
	SEMANAL				1 tableta / 25 m³	
Formato	Código	Pack estándar	Peso del palé kg	Volumen estándar en m ³	Precio sin IVA	Código Alfanum.
CTX 342 Multiaction 5	1 kg	76818	18	540	-	17,53 #N/D
CTX 342 Multiaction 5	5 kg	75148	4	720	-	10,97 #N/D
CTX 342 Multiaction 5	25 kg	76819	1	450	-	10,13 #N/D

0% ácido bórico

CTX 393 Multiaction 5



DESCRIPCIÓN

Tratamiento multiacción con cloro para el mantenimiento de la piscina.

- Disolución lenta y continua.
- Desinfección, antialgas, floculante, coagulante, estabilizador de cloro.

TABLETA

EFICACIA

TODO TIPO DE PISCINAS

DOSIFICACIÓN

250g

SEMANAL



1 tableta / 25 m³

0% ácido bórico

	Formato	Código	Pack estándar	Peso del palé kg	Volumen estándar en m ³	Precio sin IVA	Código Alfanum.
CTX 393 Multiaction 5	1 kg	76823	18	540	-	17,63	C01
CTX 393 Multiaction 5	5 kg	75307	4	720	-	10,56	C01
CTX 393 Multiaction 5	25 kg	75369	1	450	-	10,13	C01



CTX 379 Multiaction 5



DESCRIPCIÓN

Tratamiento multiacción con cloro para el mantenimiento de la piscina.

- Disolución lenta y continua.
- Desinfección, antialgas, floculante, coagulante, estabilizador de cloro.

TABLETA

EFICACIA

TODAS, ESPECIALMENTE LAS DE FILTRO DE CARTUJO

DOSIFICACIÓN

250g

SEMANAL



1 tableta / 25 m³

0% ácido bórico

	Formato	Código	Pack estándar	Peso Std en kg	Volumen estándar en m ³	Precio sin IVA	Código Alfanum.
CTX 379 Multiaction 5	5 kg	76848	4	450	-	10,56	C01

CTX 391 Multiaction 10



DESCRIPCIÓN

Tratamiento multiacción con cloro para el mantenimiento de la piscina.

- Disolución lenta y continua.
- Desinfección, antialgas, floculante, coagulante, estabilizador de cloro, antical, eliminador de metales, protector contra la corrosión, minorador del pH.

TABLETA	EFICACIA	TODO TIPO DE PISCINAS	DOSIFICACIÓN
250g	SEMANAL		1 tableta / 25 m³

0 ácido bórico

	Formato	Código	Pack estándar	Peso del palé kg	Volumen estándar en m ³	Precio sin IVA	Código Alfanum.
CTX 391 Multiaction 10	5 kg	75308	4	720	-	12,42	C01

CTX 230 Dosilong



DESCRIPCIÓN

Dosificador flotante para el tratamiento multiacción de la piscina.

- Garantiza una dosificación constante, manteniendo el agua desinfectada con efecto alguicida y floculante.
- Especialmente diseñado para piscinas con skimmer.
- De fácil uso, sin tener que manipular el producto.

DOSIFICADOR FLOTANTE	EFICACIA	TODO TIPO DE PISCINAS	DOSIFICACIÓN
	3-4 SEMANAS		1 / 50m³

	Formato	Código	Pack estándar	Palé unidades	Volumen estándar en m ³	Precio sin IVA	Código Alfanum.
CTX 230 Dosilong	1.75 kg	75149	6	96	-	60,90	C01

CTX 130 Bromine



DESCRIPCIÓN

Tratamiento con bromo para desinfectar la piscina.

- Disolución muy lenta y desinfección continua.
- Baño agradable sin olores.
- No irrita los ojos.

TABLETA	EFICACIA		TODO TIPO DE PISCINAS	DOSIFICACIÓN			
20g	SEMANAL			1,0 - 3,0 ppm			
	Formato	Código	Pack estándar	Peso del palé kg	Volumen estándar en m ³	Precio sin IVA	Código Alfanum.
CTX 130 Bromine	5 kg	03183	4	400	-	27,79	C01
CTX 130 Bromine	20 kg	27129	1	540	-	22,42	C01

CTX 17 Genbrom



DESCRIPCIÓN

Compuesto inorgánico que transforma en bromo el cloro activo generado por un tratamiento de electrólisis salina para desinfectar la piscina y mantenerla limpia e higiénicamente pura.

- La eficacia del desinfectante con bromo no se ve reducida al entrar en contacto con la materia orgánica.
- Un baño más agradable al no haber irritación de los ojos ni olores desagradables.
- Ideal para piscinas cubiertas tratadas con electrólisis salina.

GRANULADO	EFICACIA		TODO TIPO DE PISCINAS	DOSIFICACIÓN			
	INMEDIATA			500g / 10m ³			
	Formato	Código	Pack estándar	Peso del palé kg	Volumen estándar en m ³	Precio sin IVA	Código Alfanum.
CTX 17 Genbrom	5 kg	23117	4	720	-	31,35	C04

CTX 100 Gr / CTX 100 Oxypool



DESCRIPCIÓN

- Oxígeno activado granulado o en tabletas de 100g para la desinfección y mantenimiento del agua sin cloro.
- Ideal para piscinas donde se bañan niños o personas alérgicas al cloro.
- Al no ser base cloro, no provoca olores desagradables ni irrita los ojos. Tampoco reseca la piel ni el cabello.

GRANULADO	EFICACIA		TODO TIPO DE PISCINAS		DOSIFICACIÓN	
	SEMANAL				100g / 10m ³	
Formato	Código	Pack estándar	Peso del palé kg	Volumen estándar en m ³	Precio sin IVA	Código Alfanum.
CTX-100/Gr Oxypool oxígeno granulado	6 Kg	03180	4	432	-	24,30 C04



BioClean Control

DESCRIPCIÓN

- Dosificador de Oxígeno Líquido, o Alguicida o Floculante con timer digital y caudal constante.
- Ideal para piscinas residenciales y pública.
- Rápida y sencilla programación mediante teclas. Se puede dosificar floculante, alguicida, oxígeno líquido en diferentes horarios y para diferentes días de la semana.
- Consejos de uso: La batería de Litio tiene una duración de unos 5 años aproximadamente. Es aconsejable que el oxígeno líquido lo dosifique de forma intermitente para una mejor aplicación.

Formato	Código	Pack estándar	Peso del palé kg	Volumen estándar en m ³	Precio sin IVA	Código Alfanum.
Bioclean Control 1,1 / 1,5 bar	-	35543	1	-	-	282,00 C04
Bioclean Control 2,2 / 1,5 bar	-	35542	1	-	-	281,00 C04

CTX 575 Destructor de algas



DESCRIPCIÓN

Producto concentrado que logra eliminar todo tipo de algas, incluidas las resistentes algas negras.

- De efecto rápido y duradero.
- No espumante.

LÍQUIDO	EFICACIA		TODAS, EXCEPTO LAS DE LINER Y POLIÉSTER		DOSIFICACIÓN		
 CONCENTRADO	4 a 8 h		 		200ml / 10m³		
	Formato	Código	Pack estándar	Palé unidades	Volumen estándar en m ³	Precio sin IVA	Código Alfanum.
CTX 575 Destructor de algas	1 l	71653	12	480	-	18,95	C04
CTX 575 Destructor de algas	3 l	71654	6	576	-	52,05	C04

CTX Phosfree

DESCRIPCIÓN

Producto concentrado para, mediante la inhibición de su crecimiento, eliminar al instante los fosfatos generados por las algas.

- Evita la aparición de algas.
- Compatible con todo tipo de desinfectante.
- Mejora el rendimiento de la electrólisis de sal.
- Con botella dosificadora, fácil de usar.
- Se debe mantener una concentración de fosfatos inferior a 25ppb para evitar la formación de algas.

LÍQUIDO	EFICACIA		TODO TIPO DE PISCINAS		DOSIFICACIÓN		
 CONCENTRADO	SEMANAL		 		12ml / 10m³		
	Formato	Código	Pack estándar	Palé LT	Volumen estándar en m ³	Precio sin IVA	Código Alfanum.
CTX Phosfree	1 l	63108	12	480	-	33,49	C01

Destructor de algas CTX 576 con 0 % de cobre

DESCRIPCIÓN

Destructor de algas sin cobre. Elimina todo tipo de algas. Especial para piscinas con liner.

- Actúa rápido.
- No daña las superficies.

GRANULADO	EFICACIA		TODAS, ESPECIALMENTE DE LINER Y POLIÉSTER		DOSIFICACIÓN		
	INMEDIATA		 		25g / m³		
	Formato	Código	Pack estándar	Palé unidades	Volumen estándar en m ³	Precio sin IVA	Código Alfanum.
Destructor de algas CTX 576 sin cobre	1 kg	76792	20	400	-	Consultar	C04



CTX 500C Algastop Power



Producto concentrado que previene la formación y el crecimiento de algas.

- Elevada capacidad bactericida, alguicida y fungicida.
- Acción rápida, de larga duración.
- Con botella dosificadora, fácil de usar.

LÍQUIDO	EFICACIA			TODO TIPO DE PISCINAS		DOSIFICACIÓN	
 CONCENTRADO	SEMANTAL					8ml / 10m ³	
	Formato	Código	Pack estándar	Palé LT	Volumen estándar en m ³	Precio sin IVA	Código Alfanum.
CTX 500C Algastop Power	1 l	63120	12	480	-	16,08	C04

CTX 530C Algastop Ultra Power



DESCRIPCIÓN

Producto concentrado que previene la formación y el crecimiento de algas, con un efecto floculante.

- Elevada capacidad bactericida, alguicida y fungicida con una acción microfloculante que estimula su habilidad para evitar la aparición de algas flotantes.
- Acción rápida, de larga duración.
- No espumante, por lo que es ideal para piscinas con equipos contracorriente o similar, parques acuáticos, etc.
- Con botella dosificadora, fácil de usar.

LÍQUIDO	EFICACIA			TODO TIPO DE PISCINAS		DOSIFICACIÓN	
 CONCENTRADO	SEMANTAL					12ml / 10m ³	
	Formato	Código	Pack estándar	Palé LT	Volumen estándar en m ³	Precio sin IVA	Código Alfanum.
CTX 530C Algastop Ultra Power	1 l	63122	12	480	-	23,23	C04

CTX 500 Algastop



DESCRIPCIÓN

Previene la formación y el crecimiento de algas.

- Elevada capacidad bactericida, alguicida y fungicida.
- Acción rápida, de larga duración.

LÍQUIDO	EFICACIA			TODO TIPO DE PISCINAS		DOSIFICACIÓN	
	SEMANTAL					50ml / 10m ³	
	Formato	Código	Pack estándar	Palé LT	Volumen estándar en m ³	Precio sin IVA	Código Alfanum.
CTX 500 Algastop	5 l	03194	4	640	-	2,23	C04
CTX 500 Algastop	25 l	03195	1	600	-	2,46	C04

CTX 60 AlgaStop Cristal



DESCRIPCIÓN

Previene la formación y el crecimiento de algas.

- Clarifica el agua, aumentando la transparencia de la misma.
- Mantiene el agua azulada.

LÍQUIDO	EFICACIA			TODO TIPO DE PISCINAS		DOSIFICACIÓN	
	SEMANAL					50ml / 10m³	
	Formato	Código	Pack estándar	Palé LT	Volumen estándar en m ³	Precio sin IVA	Código Alfanum.
CTX 60 AlgaStop Cristal	5 l	03190	4	640	-	3,64	C04

CTX 530 Algastop Ultra



DESCRIPCIÓN

Previene la formación y el crecimiento de algas.

- Elevada capacidad bactericida, alguicida y fungicida.
- Acción rápida, de larga duración.
- No espumante, por lo que es ideal para piscinas con equipos contracorriente o similar, parques acuáticos, etc.

LÍQUIDO	EFICACIA			TODO TIPO DE PISCINAS		DOSIFICACIÓN	
	SEMANAL					25ml / 10m³	
	Formato	Código	Pack estándar	Palé LT	Volumen estándar en m ³	Precio sin IVA	Código Alfanum.
CTX 530 Algastop Ultra	5 l	03204	4	640	-	5,96	C04
CTX 530 Algastop Ultra	25 l	03205	1	600	-	5,38	C04

CTX 39 Pool Gel



DESCRIPCIÓN

Gel floculante monodosis para lograr un agua cristalina.

- Aumenta la eficacia del filtro y del desinfectante.
- De fácil uso, sin tener que manipular el producto.

Monodosis	EFICACIA			TODO TIPO DE PISCINAS		DOSIFICACIÓN	
	15 DÍAS					1 MONODOSIS/ hasta 60m³	
	Formato	Código	Pack estándar	Peso del palé kg	Volumen estándar en m ³	Precio sin IVA	Código Alfanum.
CTX 39 Pool Gel	Pack de 36 un.	61363	2	7200	-	6,07	C01
CTX 39 Pool gel (un)		61363UN		-	-	6,07	C01

CTX Care Pods



DESCRIPCIÓN

Monodosis multifunción con film hidrosoluble.

- Evita la turbidez del agua.
- Previene el desarrollo de algas.
- Previene la generación de espuma.
- Efecto inmediato.
- Su eficacia no se ve alterada con posibles aumentos de temperatura o variaciones de pH.

Monodosis	EFICACIA			TODO TIPO DE PISCINAS		DOSIFICACIÓN	
	SEMANTAL					1 MONODOSIS / hasta 50m³	
	Formato	Código	Pack estándar	Peso Std en kg	Volumen estándar en m ³	Precio sin IVA	Código Alfanum.
CTX Care Pods	35 g	73119	-	816	-	28,04	C01
CTX Care Pods (un)	35 g	73119UN	-	816	-	28,04	C01

CTX Natural Flocculant



DESCRIPCIÓN

Concentrado de origen natural que mantiene el agua cristalina.

- Elimina los restos de cremas y aceites corporales, de espuma y el exceso de metales.
- Apto para electrólisis salina, mejorando su rendimiento.
- Compatible con todo tipo de desinfectantes.
- Facilita la limpieza del filtro.
- Con botella dosificadora, fácil de usar.

LÍQUIDO



EFICACIA

SEMANAL

TODO TIPO DE PISCINAS



DOSIFICACIÓN

8ml / 10m³

	Formato	Código	Pack estándar	Peso del palé kg	Volumen estándar en m ³	Precio sin IVA	Código Alfanum.
CTX Natural Flocculant	1l	63107	12	480	-	20,39	C01

CTX 43 Flocculant Deluxe



DESCRIPCIÓN

Elimina las partículas del agua que la vuelven turbia.

- Agua limpia y cristalina.
- Floculación rápida y clarificación continua.
- Mejora el rendimiento de los productos desinfectantes.

CARTUCHO



EFICACIA

10 DÍAS

TODO TIPO DE PISCINAS



DOSIFICACIÓN

1 CARTUCHO / HASTA 50M³

	Formato	Código	Pack estándar	Peso del palé kg	Volumen estándar en m ³	Precio sin IVA	Código Alfanum.
CTX 43 Flocculant Deluxe	1 kg	46664	14	490	-	15,53	C04

CTX 42 Flocculant



DESCRIPCIÓN

Elimina las partículas del agua que la vuelven turbia.

- Mejora la transparencia del agua.
- Acción coagulante.
- Colocar la pastilla en el skimmer.

TABLETA	EFICACIA			TODO TIPO DE PISCINAS		DOSIFICACIÓN	
	10 DÍAS					1 TABLETA HASTA 50m³	
	Formato	Código	Pack estándar	Peso del palé kg	Volumen estándar en m ³	Precio sin IVA	Código Alfanum.
CTX 42 Flocculant	5 kg	03119	4	480	-	4,11	C04
CTX 42 Flocculant	25 kg	03120	1	450	-	4,54	C04



CTX 37 Xtreme Flocc

DESCRIPCIÓN

Tratamiento de choque para eliminar totalmente las partículas del agua.

- Para conseguir un agua cristalina.
- Disolución lenta y controlada.
- Acción coagulante y floculante.
- Mejora el rendimiento del filtro y los productos desinfectantes.
- Elimina los iones metálicos y el manganoso, así como la materia orgánica



TABLETA	EFICACIA			TODO TIPO DE PISCINAS		DOSIFICACIÓN	
	8h					1 TABLETA / 20m³	
	Formato	Código	Pack estándar	Peso del palé kg	Volumen estándar en m ³	Precio sin IVA	Código Alfanum.
CTX 37 Xtreme Flocc	20 un.	60044	8	144	-	98,64	C04

CTX 41 Flocculant



DESCRIPCIÓN

Tratamiento de choque que elimina las partículas del agua que la vuelven turbia.

- Aclara el agua y recupera la transparencia.
- Acción rápida.
- Mejora el rendimiento de los productos desinfectantes.

LÍQUIDO	EFICACIA			TODO TIPO DE PISCINAS		DOSIFICACIÓN	
	8h					100ml / 10m³	
	Formato	Código	Pack estándar	Peso del palé kg	Volumen estándar en m ³	Precio sin IVA	Código Alfanum.
CTX 41 Flocculant	5 l	03117	4	640	-	3,23	C04
CTX 41 Flocculant	25 l	03118	1	600	-	3,26	C04

CTX 51 WallCleaner Plus



DESCRIPCIÓN

Limpia el vaso de la piscina.

- Detergente con una fórmula especial para eliminar la cal, los residuos orgánicos y los sedimentos de minerales que se forman con el paso del tiempo y se adhieren a las superficies de la piscina.

LÍQUIDO	EFICACIA			TODO TIPO DE PISCINAS		DOSIFICACIÓN	
	30min					2l / 10m³	
	Formato	Código	Pack estándar	Palé LT	Volumen estándar en m ³	Precio sin IVA	Código Alfanum.
CTX 51 WallCleaner Plus	5 l	03124	4	640	-	2,67	C04
CTX 51 WallCleaner Plus	25 l	03125	1	600	-	2,90	C04

CTX 53 WallCleaner Liner



DESCRIPCIÓN

Limpia el vaso de la piscina.

- Detergente con una fórmula especial para eliminar la cal, los residuos orgánicos y los sedimentos de minerales que se forman con el paso del tiempo y se adhieren a las superficies de la piscina.
- Especial para piscinas de liner o poliéster.

LÍQUIDO	EFICACIA			TODO TIPO DE PISCINAS		DOSIFICACIÓN	
	30min					2l / 10m³	
	Formato	Código	Pack estándar	Peso del palé kg	Volumen estándar en m ³	Precio sin IVA	Código Alfanum.
CTX 53 WallCleaner	5 l	07882	4	640	-	8,26	C04

CTX 56 Netoline



DESCRIPCIÓN

Limpia la línea de flotación.

- Detergente con una fórmula especial para eliminar el aceite, la suciedad y la cal de los bordes, paredes y el entorno de la piscina cuando sea preciso.
- Debido a su consistencia en gel, se adhiere a las paredes, evitando salpicaduras.

Gel	EFICACIA			TODO TIPO DE PISCINAS		DOSIFICACIÓN	
	INMEDIATA					ESPONJA	
	Formato	Código	Pack estándar	Peso Std en kg	Volumen estándar en m ³	Precio sin IVA	Código Alfanum.
CTX 56 Netoline	5 l	38811	4	640	-	5,30	C04

CTX 75 Waterline Cleaner



DESCRIPCIÓN

Limpia la línea de flotación.

- Detergente con una fórmula especial para eliminar el aceite, la suciedad y la cal de los bordes, paredes y el entorno de la piscina cuando sea preciso.

	LÍQUIDO	EFICACIA		TODO TIPO DE PISCINAS		DOSIFICACIÓN	
		INMEDIATA				ESPONJA	
	Formato	Código	Pack estándar	Palé LT	Volumen estándar en m ³	Precio sin IVA	Código Alfanum.
CTX 75 Waterline Cleaner	5 l	03222	4	640	-	4,32	C04
CTX 75 Waterline Cleaner	25 l	03223	1	800	-	3,44	C04

CTX 600 Antical



DESCRIPCIÓN

Evita las incrustaciones de cal.

- Elimina y evita las incrustaciones de cal. Ayuda a evitar que los filtros se atasquen y que las partes metálicas del sistema de recirculación y filtración se corroan.

	LÍQUIDO	EFICACIA		TODO TIPO DE PISCINAS		DOSIFICACIÓN	
		INMEDIATA				ESPONJA	
	Formato	Código	Pack estándar	Palé LT	Volumen estándar en m ³	Precio sin IVA	Código Alfanum.
CTX 600 Descaler	5 l	03229	4	640	-	17,68	C04

CTX 700 Antical Super



DESCRIPCIÓN

Evita las incrustaciones de cal y las manchas de óxido.

- Evita la formación de cal en las paredes, escaleras, fondos y filtros a consecuencia del agua dura.
- Mantiene limpios los circuitos de recirculación de agua, bombas e intercambiador de calor.
- Evita la formación de manchas en el vaso, debidas a hierro presente en el agua..
- No espumante.

	LÍQUIDO	EFICACIA		TODO TIPO DE PISCINAS		DOSIFICACIÓN	
		INMEDIATA				ESPONJA	
	Formato	Código	Pack estándar	Palé LT	Volumen estándar en m ³	Precio sin IVA	Código Alfanum.
CTX 700 Descaler Super	5 l	03231	4	640	-	27,75	C04

CTX 800 Inhibical



DESCRIPCIÓN

Evita las incrustaciones de cal producidas al usar cloro líquido que atasca los sistemas de dosificación (bombas dosificadoras, tubos, etc.).

- Evita la corrosión de las partes metálicas de la piscina.

LÍQUIDO	EFICACIA			TODO TIPO DE PISCINAS		DOSIFICACIÓN	
	DIARIA					500 ml / 50 cl líquido	
	Formato	Código	Pack estándar	Palé LT	Volumen estándar en m ³	Precio sin IVA	Código Alfanum.
CTX 800 Inhibical	5 l	20265	4	640	-	13,43	C04

CTX 35 Células electrolitas antical



DESCRIPCIÓN

Elimina las incrustaciones de cal que se forman y pegan a los electrodos y reducen el rendimiento del sistema eléctrico de electrólisis.

- Amplía la vida útil del sistema de electrólisis.

LÍQUIDO	EFICACIA			TODO TIPO DE PISCINAS		DOSIFICACIÓN	
	8h					100ml / 10m³	
	Formato	Código	Pack estándar	Palé LT	Volumen estándar en m ³	Precio sin IVA	Código Alfanum.
CTX 35 Descaler	5 l	31127	4	640	-	2,60	C04

CTX 57 Netafilter



DESCRIPCIÓN

Limpia la parte interior de los filtros de arena.

- Elimina las incrustaciones de cal provocadas por las sales que contiene el agua y por la suciedad depositada dentro de los filtros de arena.
- No espumante.
- Para filtros de acero inoxidable o poliéster de arena, sílex o ecoglass.

LÍQUIDO	EFICACIA			PISCINAS CON FILTRO DE ARENA	DOSIFICACIÓN		
	4h / 8h				2 l / 10kg arena		
	Formato	Código	Pack estándar	Palé LT	Volumen estándar en m ³	Precio sin IVA	Código Alfanum.
CTX 57 Netafilter	5 l	08671	4	640	-	5,41	C04

KITS DE PRODUCTOS QUÍMICOS PARA PISCINAS

CTX 205 Baby Pool



DESCRIPCIÓN

Kit completo para piscinas pequeñas hinchables o desmontables.

- Mantiene el agua limpia sin tener que vaciar la piscina
- Contiene una botella de 500g de cloro para desinfectar la piscina y una botella 500ml de alguicida para prevenir las algas

Kit	TIPO PISCINA	DESINFECCIÓN	EFICACIA	ALGUICIDA	EFICACIA		
 con dispensador	 Mini Piscinas		DIARIA		SEMANAL		
	Formato	Código	Pack estándar	Peso Std en kg	Volumen estándar en m ³	Precio sin IVA	Código Alfanum.
CTX 205 Baby Pool	1 uni.	03176	14		-	25,66	C04

CTX 550 WinterStar



DESCRIPCIÓN

Tratamiento completo en invierno.

- Previene la proliferación de algas y bacterias.
- Evita la formación de cal.
- No espumante.

LÍQUIDO	EFICACIA			TODO TIPO DE PISCINAS		DOSIFICACIÓN	
	3 MESES					500ml / 10m³	
	Formato	Código	Pack estándar	Peso del palé kg	Volumen estándar en m ³	Precio sin IVA	Código Alfanum.
CTX 550 WinterStar	5 l	03226	4	640	-	8,80	C04
CTX 550 WinterStar	25 l	20906	1	600	-	8,38	C04

CTX 551 WinterStar Liner



DESCRIPCIÓN

Tratamiento completo en invierno.

- Previene la proliferación de algas y bacterias.
- No espumante.

LÍQUIDO	EFICACIA			TODO TIPO DE PISCINAS		DOSIFICACIÓN	
	3 MESES					830ml / 10m³	
	Formato	Código	Pack estándar	Peso Std en kg	Volumen estándar en m ³	Precio sin IVA	Código Alfanum.
CTX 551 WinterStar Liner	5 l	17228	4	640	-	4,70	C04

CTX 551C WinterStar Power



DESCRIPCIÓN

Producto concentrado para lograr un tratamiento completo en invierno.

- Previene la proliferación de algas y bacterias.
- No espumante.
- Con botella dosificadora, fácil de usar.

LÍQUIDO	EFICACIA			TODO TIPO DE PISCINAS		DOSIFICACIÓN	
	3 MESES					200ml / 10m³	
	Formato	Código	Pack estándar	Palé LT	Volumen estándar en m ³	Precio sin IVA	Código Alfanum.
CTX 551C WinterStar Power	1l	63163	12	480	-	22,55	C04

CTX 235 Sleepy



Fórmula con niveles bajos de ácido bórico (legislación europea)

DESCRIPCIÓN

Dosificador flotante para lograr un tratamiento completo en invierno.

- Previene la proliferación de algas y bacterias.
- De fácil uso, sin tener que manipular el producto.

DOSIFICADOR FLOTANTE	EFICACIA			TODO TIPO DE PISCINAS		DOSIFICACIÓN	
	3 MESES					1ml / 50m³	
	Formato	Código	Pack estándar	Palé unidades	Volumen estándar en m ³	Precio sin IVA	Código Alfanum.
CTX 235 Sleepy	1.75 kg	75150	6	96	-	32,17	C04

CTX 911 pH Minus



DESCRIPCIÓN

Producto granulado para reducir el pH del agua del spa. Disolución rápida sin residuos.

	Formato	Código	Pack estándar	Peso palé	Volumen estándar en m ³	Precio sin IVA	Código Alfanum.
CTX 911 pH Minus	1 kg	75976	9	324	-	11,52	C04

CTX 912 pH Plus



DESCRIPCIÓN

Producto granulado para aumentar el pH del agua del spa. Disolución rápida sin residuos.

	Formato	Código	Pack estándar	Peso palé	Volumen estándar en m ³	Precio sin IVA	Código Alfanum.
CTX 912 pH Plus	1 kg	75977	9	324	-	11,76	C04

CTX 913 Estabilizador de dureza



DESCRIPCIÓN

Líquido para prevenir la cal. Previene las manchas y evita que el agua se enturbie.

	Formato	Código	Pack estándar	Peso palé	Volumen estándar en m ³	Precio sin IVA	Código Alfanum.
CTX 913 Estabilizador de dureza	1 l	75978	9	324	-	14,48	C04

CTX 921 Tabletas de bromo



DESCRIPCIÓN

Tabletas de bromo para desinfectar el agua sin olores y con un efecto duradero.

	Formato	Código	Pack estándar	Peso palé	Volumen estándar en m ³	Precio sin IVA	Código Alfanum.
CTX 921 Tabletas de bromo	1 kg	75979	9	324	-	34,84	C04

CTX 922 Cloro granulado



DESCRIPCIÓN

Cloro granulado para desinfectar y garantizar un agua del spa higiénica.

	Formato	Código	Pack estándar	Peso palé	Volumen estándar en m ³	Precio sin IVA	Código Alfanum.
CTX 922 Cloro granulado	1 kg	75980	9	324	-	11,48	C04

CTX 931 Clarificante



DESCRIPCIÓN

Líquido concentrado para prevenir los problemas de agua turbia en el spa. Para todo tipo de filtros.

	Formato	Código	Pack estándar	Peso palé	Volumen estándar en m ³	Precio sin IVA	Código Alfanum.
CTX 931 Clarificante	1l	75981	9	324	-	9,49	C04

CTX 932 Antiespumante



DESCRIPCIÓN

Líquido para eliminar la espuma del spa. Acción rápida y eficaz.

	Formato	Código	Pack estándar	Peso palé	Volumen estándar en m ³	Precio sin IVA	Código Alfanum.
CTX 932 Antiespumante	1l	75985	9	324	-	14,22	C04

CTX 941 Limpiador de filtro



DESCRIPCIÓN

Líquido para limpiar los filtros de cartucho.

	Formato	Código	Pack estándar	Peso palé	Volumen estándar en m ³	Precio sin IVA	Código Alfanum.
CTX 941 Limpiador de filtro	1l	75982	9	324	-	14,36	C04

CTX 942 Limpiador de superficies



DESCRIPCIÓN

Líquido concentrado para limpiar el revestimiento interior de los spas. Para todo tipo de superficies.

	Formato	Código	Pack estándar	Palé LT	Volumen estándar en m ³	Precio sin IVA	Código Alfanum.
CTX 942 Limpiador de superficies	1l	75983	9	324	-	11,17	C04

CTX 943 Limpiador de tuberías



DESCRIPCIÓN

Líquido para desengrasar y limpiar el circuito hidráulico.

	Formato	Código	Pack estándar	Palé LT	Volumen estándar en m ³	Precio sin IVA	Código Alfanum.
CTX 943 Limpiador de tuberías	1l	75984	9	324	-	15,96	C04

CTX 971 Kit de bromo



DESCRIPCIÓN

Kit para la desinfección del agua del spa con bromo.

	Formato	Código	Pack estándar	Peso palé	Volumen estándar en m ³	Precio sin IVA	Código Alfanum.
CTX 971 Kit de bromo	-	75987	72	288	-	88,51	C04

Esencias para sauna



DESCRIPCIÓN

Esencias de eucalipto o menta. Relaja, gracias a sus aceites etéreos y sus aromas refrescantes, los músculos bronquiales y mejora la respiración. Producto adecuado para la aromatización del recinto de la sauna después de su limpieza y desinfección.

Ideal para saunas.

Comunican un olor agradable a eucalipto contribuyendo a la relajación y respiración del usuario.

Consejos de uso: Verter regularmente el producto a razón de 1 ó 2 tapones por litro de agua, en el cubo existente en el interior de la sauna, de modo que cuando se vierta agua en el calefactor, se produzca una aromatización puntual complementaria de la obtenida por la evaporación lenta del agua del cubo.

	Formato	Código	Pack estándar	Palé LT	Volumen estándar en m ³	Precio sin IVA	Código Alfanum.
CTX-81 Esencia Eucalipto	1 litros	20904	12	384	-	21,51	C04
CTX-81 Esencia Eucalipto	5 litros	07927	4	640	-	11,94	C04
CTX-81 Esencia Eucalipto	25 litros	08666	1	600	-	8,41	C04
CTX-83 Esencia de Menta	1 litros	21258	12	384	-	18,53	C04
CTX-83 Esencia Menta	5 litros	07929	4	640	-	12,51	C04
CTX-83 Esencia Menta	25 litros	08668	1	600	-	9,35	C04



ANÁLISIS DEL AGUA

ASTRALPOOL 

386 Análisis del agua -
Analizadores del agua

ctx[®]
pro

389 Análisis del agua -
Analizadores del agua

Otras marcas

391 Análisis del agua -
Analizadores del agua

395 Complementos para el análisis

396 Analizadores

402 Asistentes de piscina
inteligente

403 Complementos de
asistentes de piscina
inteligente



AstralPool 7 in 1

Tiras analíticas

DESCRIPCIÓN

Análisis rápido y sencillo para valorar el cloro libre, el cloro total (bromo total), el pH, la alcalinidad total, la dureza total y el ácido cianúrico. Contiene 50 tiras por bote

	Código	Pack estándar	Peso Std en kg	Volumen estándar en m ³	Precio sin IVA	Código Alfanum.
-	45198	-	-	-	19,32	A02



AstralPool 6 in 1

Tiras analíticas

DESCRIPCIÓN

Análisis rápido y sencillo para valorar el cloro o el bromo libre, el pH, la alcalinidad total, la dureza total y el ácido cianúrico. Contiene 50 tiras por bote

	Código	Pack estándar	Peso Std en kg	Volumen estándar en m ³	Precio sin IVA	Código Alfanum.
-	76679	-	-	-	Consultar	A02



AstralPool 3 in 1

Tiras analíticas

DESCRIPCIÓN

Análisis rápido y sencillo para valorar el cloro libre, el pH y la alcalinidad. Contiene 50 tiras por bote

	Código	Pack estándar	Peso Std en kg	Volumen estándar en m ³	Precio sin IVA	Código Alfanum.
-	41925	-	-	-	18,48	A02



AstralPool 6 in 1 Colección SPA

Tiras analíticas

DESCRIPCIÓN

Tiras para determinar el valor del pH, el cloro, el bromo, la alcalinidad y la dureza del agua del spa.

	Código	Pack estándar	Peso Std en kg	Volumen estándar en m ³	Precio sin IVA	Código Alfanum.
	76764	-	-	-	Consultar	A04

Comparador de cloro total y pH



DESCRIPCIÓN

De diseño moderno y práctico. En caja de plástico azul. Con Oto y Phenol líquido.

Código	Pack estándar	Peso Std en kg	Volumen estándar en m ³	Precio sin IVA	Código Alfanum.
25353	25	4.8	0.019	18,42	A02



Comparador de cloro, bromo y pH

DESCRIPCIÓN

De diseño moderno y práctico. En caja de plástico azul. Con Phenol y tabletas DPD.

Código	Pack estándar	Peso Std en kg	Volumen estándar en m ³	Precio sin IVA	Código Alfanum.
26155	25	4.8	0.019	16,02	A02



Analizador de oxígeno activo líquido

DESCRIPCIÓN

Para medir el oxígeno activo líquido residual.

Código	Pack estándar	Peso Std en kg	Volumen estándar en m ³	Precio sin IVA	Código Alfanum.
03187	1	15.4	0.0265	29,10	A02

Recambios reactivos



28050

28051



16623

16610

	Formato	Código	Pack estándar	Peso Std en kg	Volumen estándar en m ³	Precio sin IVA	Código Alfanum.
Recambio Oto	15 cm ³	28050	50	2.1	0.020	3,80	A02
Recambio Phenol	15 cm ³	28051	50	2.1	0.020	3,80	A02
Recambio Oto	250 cm ³	16623	20	5.5	0.010	30,19	A02
Recambio Phenol	250 cm ³	16624	20	5.5	0.010	30,19	A02
1 recambio OT0 y 1 recambio Phenol	15 cm ³	16610	50	3.5	0.020	5,06	A02

CTX 7 in 1 - Tiras analíticas



DESCRIPCIÓN

Análisis rápido y sencillo para valorar el cloro libre, el cloro total (bromo total), el pH, la alcalinidad total, la dureza total y el ácido cianúrico. Contiene 50 tiras por bote

Formato	Código	Pack estándar	Peso palé	Volumen estándar en m ³	Precio sin IVA	Código Alfanum.
	76648	-	-	-	Consultar	A02

CTX 6 in 1 - Tiras analíticas



DESCRIPCIÓN

Análisis rápido y sencillo para valorar el cloro o el bromo libre, el pH, la alcalinidad total, la dureza total y el ácido cianúrico. Contiene 50 tiras por bote.

Formato	Código	Pack estándar	Peso palé	Volumen estándar en m ³	Precio sin IVA	Código Alfanum.
	76678	-	-	-	Consultar	A02

CTX 4 in 1 - Tiras analíticas: cloro libre



DESCRIPCIÓN

Análisis rápido y sencillo para valorar el cloro libre, el ácido cianúrico, el pH y la alcalinidad total en piscinas tratadas con cloro. Contiene 50 tiras por bote

Formato	Código	Pack estándar	Peso palé	Volumen estándar en m ³	Precio sin IVA	Código Alfanum.
	76645	-	-	-	Consultar	A02

CTX 4 in 1 - Tiras analíticas: bromo libre



DESCRIPCIÓN

Análisis rápido y sencillo para valorar el bromo libre, el pH, la alcalinidad total y la dureza total en piscinas tratadas con bromo. Contiene 50 tiras por bote

Formato	Código	Pack estándar	Peso palé	Volumen estándar en m ³	Precio sin IVA	Código Alfanum.
	76647	-	-	-	Consultar	A02

Tiras analíticas «3 en 1» CTX: MPS



DESCRIPCIÓN

Análisis fácil y rápido del monopersulfato de potasio, el pH y la alcalinidad total. Contiene 50 tiras por bote

Formato	Código	Pack estándar	Peso palé	Volumen estándar en m ³	Precio sin IVA	Código Alfanum.
-	76649	-	-	-	Consultar	A02



Tira analítica de salinidad CTX

DESCRIPCIÓN

Tiras analíticas de salinidad para la revisión del nivel de sal. Se debe realizar regularmente un control de la salinidad en función de las renovaciones de agua que se efectúen. Contiene 10 tiras por bote

Formato	Código	Pack estándar	Peso palé	Volumen estándar en m ³	Precio sin IVA	Código Alfanum.
-	76646	-	-	-	Consultar	A02



CTX SPA SENSATIONS «6 EN 1»

DESCRIPCIÓN

Tiras para determinar el valor del pH, el cloro, el bromo, la alcalinidad y la dureza del agua del spa.

Formato	Código	Pack estándar	Peso palé	Volumen estándar en m ³	Precio sin IVA	Código Alfanum.
-	75986	-	-	-	19,89	C04

Tiras analíticas 3 en 1: MPS



DESCRIPCIÓN

Analiza el monopersulfato de potasio, el pH y la alcalinidad total. Cada bote contiene 50 tiras.

Código	Pack estándar	Peso Std en kg	Volumen estándar en m ³	Precio sin IVA	Código Alfanum.
54468	▲	-	-	23,14	C04

Tiras analíticas 4 en 1: Cloro libre



DESCRIPCIÓN

Análisis fácil y rápido de cloro libre, el pH y la alcalinidad total, para las piscinas tratadas con cloro. Cada bote contiene 50 tiras.

Código	Pack estándar	Peso Std en kg	Volumen estándar en m ³	Precio sin IVA	Código Alfanum.
11732	▲	-	-	21,67	C04

Tiras analíticas 4 en 1: Bromo



DESCRIPCIÓN

Análisis fácil y rápido de bromo, pH, Alcalinidad Total y Dureza Total para las piscinas tratadas con bromo. Cada bote contienen 50 tiras.

Código	Pack estándar	Peso Std en kg	Volumen estándar en m ³	Precio sin IVA	Código Alfanum.
52577	▲	-	-	20,73	C04

Kit de análisis de salinidad



DESCRIPCIÓN

Kit de análisis de salinidad para la revisión del nivel de sal. Se debe realizar regularmente un control de la salinidad en función de las renovaciones de agua que se efectúen. Contiene 10 tiras analíticas de sal.

Código	Pack estándar	Peso Std en kg	Volumen estándar en m ³	Precio sin IVA	Código Alfanum.
07937	▲	-	-	23,19	C04

Tiras analíticas Trutest



DESCRIPCIÓN

50 tiras analíticas 3 en 1 TruTest (de cloro libre/bromo, pH y alcalinidad total).

Código	Pack estándar	Peso Std en kg	Volumen estándar en m ³	Precio sin IVA	Código Alfanum.
40817	-	-	-	22,54	C04

Recambios reactivos



DESCRIPCIÓN

1 recambio OTO y 1 recambio Phenol.

Código	Pack estándar	Peso Std en kg	Volumen estándar en m ³	Precio sin IVA	Código Alfanum.
38638	144	8	0.037	2,58	A02

Kit básico análisis pH y cloro

Basic Line



DESCRIPCIÓN

Con OTO y Phenol.

Código	Pack estándar	Peso Std en kg	Volumen estándar en m ³	Precio sin IVA	Código Alfanum.
38637	48	8	0.054	6,93	A02

Recambios de reactivos para fotómetros

DESCRIPCIÓN

Recambios de reactivos para fotómetros para PC Checkit, Checkit Direct, MD100, MD200, MD110, PoolDirect, PC Multidirect y Scuba II.

	Código	Pack estándar	Peso Std en kg	Volumen estándar en m ³	Precio sin IVA	Código Alfanum.
Tabletas reactivo						
DPD N°1	250 un.	03009	1	0,1	0,04	53,00 C04
DPD N°1	100 un.	08447	-	-	-	33,61 C04
DPD N° 3 EVO	250 un.	76472	1	0,1	0,04	53,00 C04
DPD N° 3 EVO	100 un.	76897	-	-	-	Consultar A02
DPD n.º 1 Alto contenido en calcio	100 un.	32082	-	-	-	70,00 C04
DPD N° 4 EVO (=DPD-1+DPD-3 EVO)	100 un.	76898	-	-	-	Consultar A02
DPD N° 4 EVO (=DPD-1+DPD-3 EVO)	200 un.	76896	-	-	-	Consultar A02
DPD n.º 1 para MD-100 y MD-200						
DPD N° 1 HR Cl 0-10 ppm para MD100, MD110 y MD200	100 un.	52634	-	-	-	42,10 C04
DPD N° 3 EVO HR Cl 0-10 ppm para MD100, MD110 y MD200	100 un.	76899	-	-	-	Consultar A02
Rojo de fenol	250 un.	03019	1	0,1	0,04	55,10 C04
Rojo de fenol	100 un.	08372	-	-	-	33,61 C04
Acalinidad-M total	100 un.	08374	-	-	-	124,50 C04
Acalinidad-M total	250 un.	08373	-	-	-	155,80 C04
Calcio-H n.º 1 + Calcio-H n.º 2	100 + 100	45213	-	-	-	107,10 C04
Dureza cálcica para PC Checkit	100 un.	08389	-	-	-	111,90 C04
Ácido cianúrico para Minikit y fotómetros	100 un.	08451	-	-	-	32,86 C04
Ácido cianúrico para Minikit y fotómetros	250 un.	08345	1	0,1	0,04	56,30 C04
MPS-Out para determinar cloro combinado cuando se usa						
CTX-23 Cloramin Chock	250 un.	08679	1	0,1	0,04	111,00 C04
Otros reactivos		Consultar				



Tabla comparativa

de reactivos fotómetros

Parámetro	Campo Medición	Reactivos	Formato/Cantidad	Código	Código Alternativo	MD 100 (52629)	MD 100 (52630)	MD 100 (52632)	MD 100 (52633)	MD 110 (68070)	MD 110 (68071)	MD 110 (68072)	MD 200 (54567)	MD 200 (54568)	MD 200 (55152)	MD 200 (57673)	SCUBA I (68073)	SCUBA III (76890)	
Ácido cianúrico (estabilizante)	0 - 160 mg/L	CyA-Test	TABLETA/250	08451	511370BT		•	•	•	•	•	•	•	•	•		•	•	
			TABLETA/100	08345	511371BT		•	•	•	•	•	•	•	•	•			•	•
Alcalinidad-M	5 - 200 mg/L	Alka-M-Photometer	TABLETA/250	08373	513211BT			•	•		•	•		•	•		•	•	
			TABLETA/100	08374	513210BT			•	•			•	•		•	•		•	•
Bromo total	0,05-13 mg/L	DPD N° 1	TABLETA/250	03009	511051BT				•			•			•	•	•	•	
			TABLETA/100	08447	511050BT				•				•			•	•	•	•
Cloro	0,01 - 6 mg/L	DPD N° 1	TABLETA/250	03009	511051BT	•	•	•	•	•	•	•	•	•	•	•	•	•	
			TABLETA/100	08447	511050BT	•	•	•	•	•	•	•	•	•	•	•	•	•	•
		DPD N° 1 agua dura	TABLETA/100	32082	515740BT	•	•	•	•	•	•	•	•	•	•	•	•	•	•
			DPD N° 3 EVO	TABLETA/250	76472	511421BT	•	•	•	•	•	•	•	•	•	•	•	•	•
TABLETA/100	76897	511420BT		•	•	•	•	•	•	•	•	•	•	•	•	•	•	•	
Cloro HR	0 - 10 mg/L	DPD N° 1	TABLETA/100	52634	511500BT	•	•	•	•	•	•	•	•	•	•	•			
		DPD N° 3 EVO HR	TABLETA/100	76899	511920BT	•	•	•	•	•	•	•	•	•	•	•	•		
Dureza cálcica	0 - 500 mg/L	Pack Calcio H N° 1 + N° 2	TABLETA/2 x 100	45213	517761BT			•	•			•		•	•			•	
pH	6,5 - 8,4	Phenol Red	TABLETA/250	03019	511771BT	•	•	•	•	•	•	•	•	•	•	•	•	•	
				08372	511770BT	•	•	•	•	•	•	•	•	•	•	•	•	•	•

Pooltester Cloro libre y pH



	Código	Pack estándar	Peso Std en kg	Volumen estándar en m ³	Precio sin IVA	Código Alfanum.
Rango de cloro: 0,1- 3,0 mg/l Rango pH: 6,8 - 8,2	03253	12	2.2	0.007	23,92	C04
Rango de cloro: 0,5- 6,0 mg/l Rango pH: 6,8 - 8,2	01419	12	2.2	0.007	23,92	C04

Pooltester oxígeno y pH



	Código	Pack estándar	Peso Std en kg	Volumen estándar en m ³	Precio sin IVA	Código Alfanum.
	03182	12	2.2	0.007	23,88	C04

Pooltester bromo y pH



	Código	Pack estándar	Peso Std en kg	Volumen estándar en m ³	Precio sin IVA	Código Alfanum.
	16374	12	2.2	0.007	23,92	C04

Estuche para el análisis de cobre



	Código	Pack estándar	Peso Std en kg	Volumen estándar en m ³	Precio sin IVA	Código Alfanum.
	03258	1	0.2	0.004	75,90	C04

Pooltester, recambio en blister

DESCRIPCIÓN

20 tabletas of DPD1 & 20 tabletas de rojo Phenol.



	Código	Pack estándar	Peso Std en kg	Volumen estándar en m ³	Precio sin IVA	Código Alfanum.
	18854	30	1.4	0.010	10,73	C04

Complementos para el análisis



	Código	Pack estándar	Peso Std en kg	Volumen estándar en m ³	Precio sin IVA	Código Alfanum.
Cubetas redondas 10 ml D 24 mm para fotómetros Checkit Direct, MD100, MD110, MD200 y PoolDirect	19029	12	-	-	11,37	C04
Varilla de plástico de 13 cm de largo	08432	50	-	-	4,85	C04



Serie SD de medidores portátiles

DESCRIPCIÓN

Consiste en una serie de dispositivos fáciles de usar y portátiles para medir con precisión distintos parámetros. Con la carcasa resistente e impermeable (IP67), estos equipos son la solución ideal para realizar análisis in situ en piscinas y spas. La función de scroll intuitivo y de pantalla retroiluminada permite medir fácilmente y mostrar en el momento los resultados. La memoria para 25 conjuntos de datos, en cada caso con fecha y hora, permite grabar los principales parámetros fácilmente.

- Función de scroll.
- Compactos y resistentes.
- Retroiluminación de la pantalla.
- Impermeables (IP67).



	Código	Pack estándar	Peso Std en kg	Volumen estándar en m ³	Precio sin IVA	Código Alfanum.
Medidor portátil SD 50 pH	68110	1	-	-	371,00	C04
Medidor portátil SD 60 ORP	68064	1	-	-	366,00	C04
Medidor portátil SD 90 SAL	68066	1	-	-	379,00	C04

Parámetro	SD 50 pH	SD 60 ORP	SD 90 SALT
Rango de medición	0-60 °C, 0-14 pH	0-60 °C, 1800 ~1800 mV	0-60 °C, < 20,00 ppt (2.00%)
Resolución	0,01 pH	0,01 mV (hasta ± 1000 mV) 1 mV (más de ± 1000 mV)	0,01 en rango de medición % 1 ppm (< 2000 ppm) 0,01 ppb (2,0-20,00 ppb)
Precisión	+/- 0.05 pH	± 20 mV	+/- 3% FS
Conversión automática	-	-	ppm: 0-999 ppb: 2,00-20,00
Resolución de temperatura	0,1 °C; Precisión: ± 1 °C, Sistema °C/°F seleccionable	0,1 °C; Precisión: ± 1 °C, Sistema °C/°F seleccionable	0,1 °C; Precisión: ± 1 °C, Sistema °C/°F seleccionable
Ajuste	1, 2 o 3 puntos mediante el modelo automático	Ajuste de 1 punto ± 150 mV valor ORP seleccionable	Ajuste hasta 2 puntos para el modelo manual ± 50 % sobre el valor indicado
Compensación de temperatura	Automática	Automática	Automática
Memoria	Para 25 conjuntos de datos (permanente)	Para 25 conjuntos de datos (permanente)	Para 25 conjuntos de datos (permanente)
Pantalla	22 * 22 mm LCD	22 * 22 mm LCD	22 * 22 mm LCD
Potencia	2 pilas AAA	2 pilas AAA	2 pilas AAA
Batería	> 25 horas	> 25 horas	> 25 horas
Desconexión	Tras 8 min	Tras 20 min	Tras 8 min

Scuba III: fotómetro portátil

para piscinas privadas



Compatible con cualquier reactivo para fotómetro marca Lovibond

DESCRIPCIÓN

Analizador electrónico para piscinas para medir la alcalinidad total, el bromo residual total, el cloro residual libre, combinado y total, el estabilizador CYA y el pH. Usa la misma tecnología empleada en las piscinas públicas, que no requiere comparación visual del color, que puede provocar discrepancias en las lecturas. La muestra de agua se examina con arreglo al principio fotométrico y se indica en la pantalla digital con una mayor precisión de la determinación. Scuba cuenta con una carcasa atractiva, moderna y naturalmente impermeable.

Estos productos cumplen con la norma UNE-ISO 17381:2012

Estándar de calidad del agua. Selección y aplicación de métodos que usan kits de análisis listos para usar en el análisis del agua.

Ideal para análisis diarios del agua de todo tipo de piscinas y spas privados.

Carcasa ergonómica, impermeable, resistente y flotante.

Pantalla digital más grande para facilitar la lectura.

Compatibilidad con todos los reactivos de fotómetro Lovibond. Se usa la nueva función OTZ (One Time Zero), que obliga a calibrar el dispositivo solo la primera vez, para medir los valores de la misma piscina. Para otras piscinas, únicamente harán falta una nueva muestra y los reactivos correspondientes.

Consejos de uso: siga atentamente las instrucciones que acompañan al equipo para analizar cualquier parámetro. Se deben limpiar y aclarar bien las cubetas después de cada determinación. Siempre se deberá realizar el análisis con las manos secas.

	Código	Pack estándar	Peso Std en kg	Volumen estándar en m ³	Precio sin IVA	Código Alfanum.
Scuba III	76890	-	-	-	189,10	C04
Alcalinidad 0-300 ppm						
Cobre 0,05-5 ppm						
Cya 1-160 ppm						
Dureza cálcica 20-500 ppm						
Bromo Total 0,2-13 ppm						
Cloro Libre 0,1-6 ppm						
Cloro Total 0,1-6 ppm						
Fosfatos 0,06-3 ppm						
Oxígeno activo 0,1-10 ppm						
pH 6,5-8,4						

Scuba3s Pooltester



NFC: Transferencia de datos a través del chip

El chip NFC pasivo del Scuba3s garantiza la transferencia inalámbrica de datos a un dispositivo externo con un lector NFC activo como los smartphones.

El principio de funcionamiento es tan sencillo como pagar por NFC con su tarjeta de débito o dispositivo inteligente: Basta con abrir la aplicación PoolAssistant y colocar el smartphone encima del Scuba3s. Todos los registros de datos se transfieren simultáneamente y están disponibles de inmediato en el PoolAssistant para su evaluación. Un conjunto de datos que incluye el número de serie y la versión de firmware del dispositivo, el nombre y el número del método, las fechas y la hora de la medición, los resultados y las unidades.



Scuba3s

El Smart Pooltester

- Gestión de datos mediante PoolAssistant
- Transferencia inalámbrica de datos mediante NFC al dispositivo móvil
- Proporciona los parámetros más importantes de la piscina
- Almacena hasta 100 conjuntos de datos

Las ventajas

- La aplicación evalúa los resultados de la medición para el mantenimiento necesario de la piscina
- Señal luminosa (verde/rojo) para indicar las condiciones seguras del agua:
verde = Indicación del rango de medición globalmente aceptado para un baño seguro
rojo = Indicación de un rango de medición demasiado bajo o demasiado alto para un baño seguro
- Las animaciones y los iconos guían a través de las mediciones
- Medición del cloro total, libre y combinado
- **Nuevo:** medición de dureza cálcica, oxígeno activo, cobre y fosfato
- El Scuba3s flota gracias a su carcasa impermeable y se adapta aún mejor a la mano con su nuevo diseño
- Muestreo estanco mediante cubeta integrada, por tanto, sin costes adicionales por accesorios

todos parámetros importantes para la piscina

pantalla más grande con animaciones e iconos

pantalla retroiluminada en color



nuevo teclado con 4 botones

nuevo diseño ergonómico con carcasa impermeable

transmisión de datos NFC

Lovibond® Water Testing



Gestiona hasta 5 piscinas

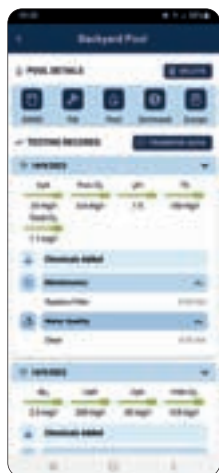

Una pantalla de resultados para cada piscina

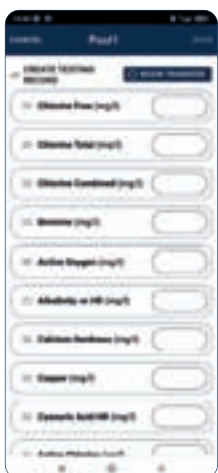

Dedicado a nuestros clientes: la aplicación PoolAssistant

Con la nueva app PoolAssistant, controlar la calidad del agua es un juego de niños. El usuario puede realizar mediciones para cualquier tipo y tamaño de piscina, recibir evaluaciones de la calidad del agua y recomendaciones sobre las medidas de mantenimiento necesarias.

El PoolAssistant también ofrece:

- Transferencia de datos a dispositivos inteligentes mediante NFC
- Herramientas para la gestión de la piscina, como el mantenimiento y la calidad del agua
- FAQ y descripción del método
- Conectividad con una nube para el almacenamiento de datos
- Clasificación de resultados mediante código de colores (rojo, verde)
- Visualización gráfica de datos
- Acceso con 3 cuentas de usuario
- Datos basados en perfiles de agua específicos, como agua de mar o agua dulce
- Índice Langelier
- Descarga para Android® y Apple

Ventajas de NFC frente a Bluetooth® y WiFi:

- Bajo consumo de energía, lo que se traduce en una larga duración de la batería
- Las etiquetas NFC pasivas del dispositivo no requieren licencias nacionales de pago: pueden venderse en cualquier lugar y a cualquiera
- No requieren cuotas de registro adicionales, como en el caso de Bluetooth® SIG
- Mayor velocidad de transferencia de datos
- Sin interferencias de conexión de otros dispositivos que intenten comunicarse con el pooltester electrónico
- Conectividad automática – no es necesario configurar las conexiones en el dispositivo inteligente
- Uso seguro – sin interferencias con otras redes

Datos técnicos*

Scuba3s

Conectividad de la aplicación



Interfaz de datos

NFC (Near Field Communication = comunicación de campo cercano)

Métodos

Cloro (total, libre, ligado), Bromo, Valor pH, Alcalinidad-m, Dureza cálcica, Ácido cianúrico, Oxígeno activo, Cobre y Fosfato

Pantalla

Matriz de puntos LCD con retroiluminación (blanco/rojo/verde), 35 x 25 mm

Longitud de onda

Longitud de onda múltiple de 415-618 nm

Fuente de luz

LED (luz blanca)

Almacenamiento de datos

100 conjuntos de datos

Teclado

Cuatro teclas para diferentes funciones

Impermeable



Apagado automático

5 minutos

Condiciones ambientales

5-50 °C

Suministro eléctrico

2 pilas AA (Mignon AA/LR6)

Duración de las pilas

5000 mediciones

Conformidad

CE, UKCA

Volumen de suministro:

- 1 x Scuba3s en una robusta caja de plástico con colgador
- 2 pilas AA
- 1 varilla agitadora
- 1 manual de instrucciones
- 1 tapa azul

- La medición de la turbidez es un parámetro importante para determinar la eficacia de la floculación y la filtración. La turbidez se mide en unidades FNU (unidades de formacina nefelométrica), idénticas a las NTU (unidades de turbidez nefelométrica). Instrumento compacto para medir la turbidez del agua en un análisis rápido y preciso. Se mide de conformidad con la norma EN/ISO 7027 con luz dispersa en un ángulo de 90°. Este producto cumple con la norma UNE-ISO 17381.

Ventajas

- + Gama de medición de 0,01 a 1100 NTU.
- + Mediciones con luz infrarroja con un ángulo de 90°.
- + Análisis de la turbidez en el análisis cromático.
- + Manipulación cómoda.
- + Manipulación cómoda para 600 mediciones sin cambiar las pilas.



Turbidímetro TB 211 IR

DESCRIPCIÓN

El TB 211 IR es un instrumento que mide la turbidez mediante infrarrojos. La gama de medición es de 0,01 a 1100 NTU. Este producto cumple con la norma UNE-ISO 17381. Ideal para piscinas públicas. Ciclo de medición de 8 segundos. Tiene una resolución y una precisión elevadas en las mediciones.

- Óptica con compensación térmica y amplificador del fotosensor en el compartimento de medición impermeable.
- Memoria para un máx. de 1000 campos de datos.
- Cable USB incluido para transferir directamente los datos a un PC.

Consejo de uso: siga escrupulosamente las instrucciones que acompañan al equipo. Se deben limpiar y aclarar bien las cubetas después de cada determinación. Siempre se deberá realizar el análisis con las manos secas.



	Código	Pack estándar	Peso Std en kg	Volumen estándar en m ³	Precio sin IVA	Código Alfanum.
TURBIDIMETRO TB 211 IR	72689	1	-	-	1.444,00	C04

Fotómetros MD-100 y MD-110



DESCRIPCIÓN

Fotómetros rápidos y precisos con parámetros múltiples para piscinas públicas MD-100 y MD110 (interfaz con Bluetooth) en formato de bolsillo.

- Impermeable (IP 68 analógica, 1 hora a 0,1 metros).
- Indicador de funcionamiento de la calibración.
- Memoria de scroll.
- Pantalla iluminada.
- Desconexión automática.
- Reloj y fecha en tiempo real.
- Idoneidad del equipamiento de medición y análisis.
- Se memorizará el valor cero (One Time Zero - OTZ).
- Consejos de uso: Después de encender el dispositivo, se mostrará automáticamente el último método elegido antes de haberlo apagado. Siga escrupulosamente las instrucciones que acompañan al equipo. Se deben limpiar y aclarar bien las cubetas después de cada determinación. Siempre se deberá realizar el análisis con las manos secas.

	Código	Pack estándar	Peso Std en kg	Volumen estándar en m ³	Precio sin IVA	Código Alfanum.
Fotómetro «2 en 1» MD100	52629	1	-	-	789,00	C04
Fotómetro «3 en 1» MD100	52630	1	-	-	830,00	C04
Fotómetro «5 en 1» MD100	52632	1	-	-	952,00	C04
Fotómetro «6 en 1» MD100	52633	1	-	-	1.004,00	C04
Fotómetro «3 en 1» MD110	68070	1	-	-	866,00	C04
Fotómetro «4 en 1» MD110	68071	1	-	-	945,00	C04
Fotómetro «6 en 1» MD110	68072	1	-	-	1.018,00	C04

Fotómetros MD200



DESCRIPCIÓN

Fotómetros rápidos y precisos con parámetros múltiples para piscinas públicas MD-200.

- Impermeable (IP 68 analógica, 1 hora a 0,1 metros).
- Indicador de funcionamiento de la calibración.
- Memoria de scroll.
- Pantalla iluminada.
- Desconexión automática.
- Reloj y fecha en tiempo real.
- Idoneidad del equipamiento de medición y análisis.
- Se memorizará el valor cero (One Time Zero - OTZ).
- Rango de cloro: 0,05-6,0 mg/l
- Rango de pH: 6,5-8,4
- Rango de ácido cianúrico: 0-80 mg/l
- Rango de alcalinidad: 5-200 mg/l (solo MD200 5 in 1 y MD200 6 in 1)
- Rango de dureza cálcica: 50-500 mg/l (solo MD200 5 in 1 y MD200 6 in 1)
- Rango de bromo: 0,05-13 mg/l (solo MD200 6 in 1)

	Código	Pack estándar	Peso Std en kg	Volumen estándar en m ³	Precio sin IVA	Código Alfanum.
Fotómetro «3 en 1» MD200	54567	1	1,0	0,049	871,00	C04
Fotómetro «5 en 1» MD200	54568	1	1,0	0,049	983,00	C04
Fotómetro «6 en 1» MD200	55152	1	1,0	0,049	1.044,00	C04



Recambios de reactivos para fotómetros



DESCRIPCIÓN

Recambios de reactivos para fotómetros PoolDirect, PC Multidirect, PM600 y PM630.

	Código	Pack estándar	Peso Std en kg	Volumen estándar en m ³	Precio sin IVA	Código Alfanum.
Reactivos en tabletas						
Aluminio n.º1. Rango 0,01-0,25 ppm	100 un.	08324	-	-	109,50	C04
Aluminio n.º2. Rango 0,01-0,25 ppm	100 un.	08326	-	-	109,50	C04
Aluminio n.º1. Rango 0,02-1 ppm	100 un.	08328	-	-	182,50	C04
Aluminio n.º2. Rango 0,02-1 ppm	100 un.	08330	-	-	187,60	C04
Pack Boron Combi - Boron n.º1/n.º2 x 100.						
Rango: 0,1-2 ppm	100 un.	45239	-	-	212,00	C04
Cobre n.º1						
rango de medición: 0,05-5 ppm	100 un.	08360	-	-	157,10	C04
Cobre n.º2						
rango de medición: 0,05-5 ppm	100 un.	08362	-	-	75,70	C04
DPD N°1 + Glicina para analizar dióxido de cloro						
Rango de cloro: 0,05-1 ppm	100 un.	45243	-	-	89,30	C04
Dureza total. Rango: 2-50 ppm						
100 un.	08391	-	-	-	59,90	C04
Pack Phosphate LR						
Combi - fosfato LR N.º1/n.º2 x 100.						
Rango: 0,05-4 ppm	100 un.	45260	-	-	177,50	C04
Hierro LR. Rango 0,02-1 ppm						
100 un.	08336	-	-	-	153,60	C04
Sulfato. Rango: 5-100 ppm						
250 un.	08424	-	-	-	156,10	C04
Pack Urea Combi - amoniaco n.º1/n.º2 x 100.						
Rango: 0,1-3 ppm	100 un.	45228	-	-	101,40	C04
Fotómetro PHMB. Rango: 2-60 ppm						
100 un.	32100	-	-	-	88,60	C04

Reactivos para fotómetros



DESCRIPCIÓN

Reactivos para fotómetros Pooltest 3, Pooltest 4, Pooltest 6 y Lumiso Pooltest 3, Lumiso Pooltest 4 y Lumiso Pooltest 6.

	Código	Pack estándar	Peso Std en kg	Volumen estándar en m ³	Precio sin IVA	Código Alfanum.
Reactivos en tabletas						
Fenol (pH): 250 unidades.	41918	1	0,1	0,004	18,93	A02
DPD 1: 250 unidades.	41919	1	0,1	0,004	18,93	A02
DPD 2: 250 unidades.	43409	1	0,1	0,004	20,23	A02
DPD 3: 250 unidades.	41917	1	0,1	0,004	32,49	A02
Ácido isocianúrico: 250 unidades	41921	1	0,1	0,004	38,26	A02
Alcalinidad: 250 unidades.	43410	1	0,1	0,004	144,30	A02
Dureza: 250 unidades.	49676	1	0,1	0,004	156,80	A02
Otros reactivos: Consultar						

Blue Check



DESCRIPCIÓN

Tiras analíticas inteligentes (50 tiras) que se pueden usar con la aplicación Blueriot para recibir consejos acerca del mejor tratamiento para la piscina.

- pH.
- Cloro Libre.
- Bromo.
- Alcalinidad total.
- Dureza total.
- Ácido cianúrico.
- Aplicación gratuita Blueriot Pool & Spa Assistant.

Código	Pack estándar	Peso Std en kg	Volumen estándar en m ³	Precio sin IVA	Código Alfanum.
71665	1	-	-	13,48	A06

Blue Connect GO



DESCRIPCIÓN

El asistente de piscina inteligente que se conecta a la aplicación Blueriot para obtener los parámetros fundamentales del agua y consejos.

- Temperatura.
- pH.
- ORP (sensor de platino para usarlo en agua dulce).
- Funciona con Bluetooth y Sigfox (acceso remoto desde cualquier lugar).
- Aplicación gratuita Blueriot Pool & Spa Assistant.
- Compatible con piscinas y spas que usan cloro y bromo. No compatible con piscinas y spas que usan electrólisis salina.
- Blueriot Premium disponible mediante suscripción (mensual o anual).

Código	Pack estándar	Peso Std en kg	Volumen estándar en m ³	Precio sin IVA	Código Alfanum.
73014	1	-	-	201,40	A06

Blue Connect Plus



DESCRIPCIÓN

El asistente de piscina inteligente que se conecta a la aplicación Blueriot para obtener todos los parámetros del agua y consejos premium.

- Temperatura.
- pH.
- ORP (sensor de oro para usarlo en agua dulce y de mar).
- Conductividad (Salinidad).
- Funciona con Bluetooth y Sigfox (acceso remoto desde cualquier lugar).
- Hasta 20 mediciones automáticas.
- Aplicación gratuita Blueriot Pool & Spa Assistant.
- Incluye Blueriot Premium de por vida.
- Blue Fit50.
- Incluye acceso de por vida a Virtual Pool Care (portal de gestión de piscinas para profesionales).
- Compatible con piscinas y spas que usan cloro, bromo y electrólisis salina.

Código	Pack estándar	Peso Std en kg	Volumen estándar en m ³	Precio sin IVA	Código Alfanum.
71663	1	-	-	363,00	A06

Fit



DESCRIPCIÓN

Capuchón protector de 50 mm. Para la instalación en línea en las tuberías (mejor integración y una lectura más precisa).

	Código	Pack estándar	Peso Std en kg	Volumen estándar en m ³	Precio sin IVA	Código Alfanum.
Abrazadera de 50 mm.	7015C002	1	-	-	25,42	A06

Kit de calibración



DESCRIPCIÓN

Para la calibración del sensor Blue Connect. Se recomienda calibrarlo una vez al año, en función del uso.

- 2 x paquetes de 20 ml de pH4.
- 2 x paquetes de 20 ml de pH7.
- 2 x paquetes de 20 ml de ORP 468 mV.

	Código	Pack estándar	Peso Std en kg	Volumen estándar en m ³	Precio sin IVA	Código Alfanum.
	71666	6	-	-	18,43	A06

Batería



DESCRIPCIÓN

Batería para Blue Connect.

	Código	Pack estándar	Peso Std en kg	Volumen estándar en m ³	Precio sin IVA	Código Alfanum.
	7015C001	1	-	-	15,86	A06

Sensor



DESCRIPCIÓN

Sensores para Blue Connect:

- Sensor Pt 3 en 1: compatible con piscinas y spas que usan cloro y bromo.
- Sensor Au 4 en 1: compatible con piscinas y spas que usan cloro, bromo y sal.

	Código	Pack estándar	Peso Std en kg	Volumen estándar en m ³	Precio sin IVA	Código Alfanum.
Sensor Au 4 en 1	7015R002	1	-	-	121,10	A06
Sensor Pt 3 en 1	7015R003	1	-	-	93,40	A06

Extender



DESCRIPCIÓN

Puente de Wi-Fi. Con Blue Extender, usar Blue Connect con una red Wi-Fi.

	Código	Pack estándar	Peso Std en kg	Volumen estándar en m ³	Precio sin IVA	Código Alfanum.
	7015C004	1	-	-	55,70	A06



TRATAMIENTO
DEL AGUA
AUTOMÁTICO

TRATAMIENTO DEL AGUA AUTOMÁTICO

ASTRALPOOL 

- 406 **SOLUCIONES PARA EL TRATAMIENTO DEL AGUA**
- 407 **ELECTRÓLISIS SALINA**
 - 408 Elite Connect
 - 409 Smart Next
 - 410 Energy Connect
 - 411 E-Next
- 412 **DESINFECCIÓN AUTOMÁTICA CON UV**
 - 413 Neolysis Connect
 - 414 Heliox UV LP
 - 415 Lyriox UV-C
- 416 **REGULADORES AUTOMÁTICOS DE PH Y DE CLORO**
 - 417 Control Connect
 - 418 Control Connect All-In-One
 - 418 Caja de relé
 - 418 Dual pH EV
 - 419 Control Basic Plus
 - 419 Redox basic Plus
 - 420 Control Basic Next
 - 421 Bombas dosificadoras
 - 421 Optima
 - 421 Optima Next
 - 421 Bomba dosificadora analógica de caudal constante
 - 421 Redox Basic Next
 - 423 Acqua Dos
 - 429 Equipo de floculación
- 429 **DEPÓSITOS Y TANQUES**
- 434 **DOSIFICADORES**

 **ZODIAC**[®]

- 436 **INTRODUCCIÓN**
- 438 **ELECTRÓLISIS SALINA**
 - 438 Ei²
 - 439 EiSalt
 - 442 eXPERT
 - 443 eXO[®] iQ & eXO[®] iQ LS
 - 445 eXO[®] iQ
 - 446 eXO[®] iQ LS
 - 447 pH Link
 - 448 Dual Link
- 449 **REGULACIONES AUTOMÁTICAS DE PH Y DE CLORO**
 - 450 pH Expert
 - 452 Chlor Expert
 - 453 Crystal Clear



- 455 **ELECTRÓLISIS SALINA**
 - 455 Go Salt
 - 456 MyPool DOS
 - 457 Bombas dosificadoras



SOLUCIONES PARA EL TRATAMIENTO DEL AGUA

- La gestión de la desinfección y del pH supone un 20% del tratamiento del agua de la piscina, sin embargo conlleva el 80% de las consultas habituales en las tiendas.
- Por lo tanto, una buena gestión de la desinfección y el pH es fundamental para disfrutar plenamente de la piscina. AstralPool® ofrece 4 familias de productos para reducir las limitaciones de los propietarios de piscinas.

> ¿CÓMO ELEGIR LA SOLUCIÓN PARA EL TRATAMIENTO DEL AGUA MÁS ADECUADA?

- Nuestra cartera de productos para el tratamiento del agua permite que los propietarios de piscinas adapten su equipo a sus necesidades, desde aquellas que reducen las limitaciones de mantenimiento hasta las que aumentan el confort al bañarse, la conectividad o el respeto al medio ambiente. La siguiente gráfica te ayudará a elegir la mejor opción para tu piscina.
- Para lograr una desinfección óptima de los patógenos (bacterias, virus, hongos...), se puede combinar el tratamiento con UV con el tratamiento con cloro. Así se consigue una eficacia mayor que garantiza que el agua de la piscina esté totalmente desinfectada.



Soluciones para el tratamiento del agua

					
		Dosificación	UV	Electrólisis de agua salada	Neolysis Connect
Tipo de desinfección		Cloro líquido	Tratamiento en UV	Electrólisis salina	Tratamiento UV híbrido + Electrólisis salinael
Regulación pH		✓	✓	✓	✓
Regulación de desinfección (ORP o PPM)		✓	✓	✓	✓
Control equipamiento piscina (relés AUX)		-	-	✓	✓
Conectividad IoT	Control de la aplicación	-	-	Fluidra Pool	Fluidra Pool
	Compatible con automatización Connect & Go	✓ (NN Thing)	-	✓ (NN Thing)	✓ (NN Thing)
Reduce los problemas de mantenimiento		✓	✓✓	✓✓✓	✓✓✓
Menor uso/manipulación de productos químicos		✓	✓✓	✓✓✓	✓✓✓
Tratamiento suave y ecológico		✓	✓✓	✓✓✓	✓✓✓
Inversión	En la instalación	€ - €€€	€ - €€	€ - €€€	€€ - €€€
	Coste estacional	€€€	€€	€	€

* Depende de la gama de producto o del modelo.

> TABLA COMPARATIVA

ELECTRÓLISIS SALINA

														
Nombre producto	Elite Connect				Smart Next					Energy Connect				
Producción de cloro (g/h)	12	24	32	42	7	12	21	30	40	7	12	21	30	40
Volumen de la piscina Se basa en 8 h/día de cloración en un agua a 25 °C (si el agua está a más de 25 °C: -15 % volumen máx.)	50	100	150	200	30	50	90	140	180	30	50	90	140	180
Salinidad (g/l)	Standard Mini: 5 - Ideal: 6 Sal baja Mini: 1 - Ideal: 2				Mini: 5 - Ideal: 6					Mini: 3,5 - Ideal: 4				
Control producción	0-100%				0-100% (10 niveles)					0-100%				
Interfaz de usuario	Pantalla táctil de color Oled 2,8"				Pantalla retro-iluminada					Interface "black panel" con pantalla LCD y botones táctiles				
Caudal mínimo (m³/h)	2	4	6	8	2	3	5	6	8	2	3	5	6	8
Potencia eléctrica (W)	83	165	205	205	46	92	92	184	207	46	92	92	184	207
Índice de protección	IP65				IP65					IPX4				
Tipo de célula	Horizontal o vertical				Horizontal o vertical					Horizontal o vertical				
Vida útil célula	12,000 h				10,000 h					8,000 h				
Inversión de polaridad	✓ (2-3-4-7 h)				✓ (2-3-4-7 h)					✓ (2-3-4-7 h)				
Modo Cover	✓				✓					✓				
Modo Boost	✓				✓					✓				
Falta de agua:														
Detector de gas	✓				✓					✓				
Flujostato	✓				✓ (Opcional)					✓ (Opcional)				
Seguridad de sal (Alta - Baja)	✓				✓					✓				
Contador de horas	✓				✓					-				
Visualización de temperatura	✓				✓					✓				
Visualización de salinidad	✓				✓					✓				
Programación del temporizador	✓				-					-				
Conectividad/control de la aplicación:														
Conectividad IoT	Control de la aplicación	✓ (integrado) Fluidra Pool				✓ Fluidra Pool (Con portal Wi-Fi iQBridge RS)					✓ (integrado) Fluidra Pool			
	Compatible con automatización Connect & Go	NN Thing				NN Thing					-			
Control producción externo	✓				✓					✓				
pH control	✓ (Escalable)				✓ (Opcional)					✓ (Escalable)				
Portasondas incluido	✓ (Opcional)				✓					✓ (Opcional)				
Bomba pH incluida	✓ (Escalable)				✓ (Opcional)					✓ (Escalable)				
Controlador ORP	✓ (Escalable)				-					-				
Versión Low Salt	✓				-					-				
Temporizador	✓				-					-				
Entradas - Salidas	4 (digitales) - 4 (relés)				-					-				
Garantía	3 años				3 años					3 años				

 TRATAMIENTO
DEL AGUA
AUTOMÁTICO

Elite Connect



- + Más diversión, menos mantenimiento: control de la calidad del agua y del equipo de la piscina en una única interfaz
- + Capacidad de actualización inigualable: responde a cualquier demanda con una opción para cada necesidad
- + Conectividad integrada: la información relativa a la piscina disponible a distancia mediante el puerto Ethernet integrado

DESCRIPCIÓN

- 3 modos de producción: Normal, Boost (100%) y Cover (ajustable)
- Equipado de serie con un sensor de gas y un interruptor de flujo
- 4 entradas digitales y 4 salidas digitales (relés) para controlar la bomba de filtración, el calentador, la iluminación, etc.
- Programación con temporizador integrado para todas las funciones de la piscina

- Tipo de aplicación: Fluidra Pool
- Interfaz de usuario: Pantalla táctil LCD



ACCESORIOS INCLUIDOS

- Interruptor de flujo

ACCESORIOS OPCIONALES

- Caja de relé - 72454 - **634 €**
- Módulo S-Driver Control pH - 70049 - **504 €**
- Módulo S-Driver SD-Pump (pH) - 70054 - **232 €**
- Módulo S-Driver SD-ORP - 70051 - **785 €**
- Módulo S-Driver Control PPM - 70052 - **3.902 €**
- Módulo S-Driver SD pH+ORP - 76759 - **1.096 €**
- Módulo S-Driver Bomba VS - 73471 - **241 €**

REFERENCIA

Nombre	Volumen agua tratada max	Producción de cloro nominal	Referencia	Precio sin IVA	Código Alfanum.	Peso del producto empaquetado
Elite Connect 12	50m ³	12g/h	76742	1.399,00 €	AE5	6,3kg
Elite Connect 24	100m ³	24g/h	76743	1.607,00 €	AE5	8,2kg
Elite Connect 32	150m ³	32g/h	76744	1.814,00 €	AE5	8,5kg
Elite Connect 42	200m ³	42g/h	76745	2.698,00 €	AE5	9,1kg
Elite Connect LS 12	50m ³	12g/h	76746	1.555,00 €	AE5	6,3 kg
Elite Connect LS 24	100m ³	24g/h	76747	1.928,00 €	AE5	8,2 kg
Elite Connect LS 32	150m ³	32g/h	76748	2.244,00 €	AE5	9,5kg

CARACTERÍSTICAS TÉCNICAS

Nombre	Elite Connect 12	Elite Connect 24	Elite Connect 32	Elite Connect 42	Elite Connect LS 12	Elite Connect LS 24	Elite Connect LS 32
Posición de la célula	Vertical						
Inversión de polaridad	Sí: 2, 3, o 4 h						
Tasa de sal recomendada - mín	5g/L			1g/L			
Alimentación eléctrica	220-240 V / 50-60 Hz						
Duración de vida de la célula	12.000 horas (en buenas condiciones de funcionamiento)						
Temperatura mínima del agua	5°C						
Temperatura máxima del agua	40°C						
Seguridad	Sensor de temperatura: Producción de cloro reducida en caso de agua fría para proteger el electrodo Mensajes de 'baja sal' y 'alta sal': Reducción de la producción para proteger el electrodo Mensaje 'sin flujo': la producción se interrumpe mientras las condiciones no sean ideales Interruptor de flujo mecánico						
Dimensiones del producto	23,0 x 37,0 x 13,5cm						

Módulo pH

Bomba peristáltica

Módulo ORP

Módulo pH+ORP

Módulo PPM

Módulo bomba velocidad variable



70049



70054



70051



76759



70052



73471

ELECTRÓLISIS SALINA

Smart Next

- + Electrólisis salina para todos
- + Facilidad ante todo
- + Todo lo que necesita y más

DESCRIPCIÓN

- Smart Next esta disponible como equipo de electrolisis de sal o para regular solo pH o pH y ORP para controlar la cloración
- Equipado de serie con detector de gas (flujostato opcional) y portasondas compacto (opciones pH y pH/Rx)
- Control de producción de 0 a 100%
- Modo biopiscina con umbrales para puntos de consigna específicos relacionados con pH y ORP
- Modo Boost 24h
- Tipo de aplicación: Fluidra Pool
- Interfaz de usuario: Pantalla LCD con botones

ACCESORIOS INCLUIDOS

- Accesorios para pH (incluidos con los modelos pH y pH/Rx)
- Accesorios para ORP (incluidos con los modelos pH/Rx)

ACCESORIOS OPCIONALES

- Flujostato - 71124 - **108 €**
- iQBridge RS - 75042 - **84,56 €**

REFERENCIA

Nombre	Volumen agua tratada max	Producción de cloro nominal	Referencia	Precio sin IVA	Código Alfanum.	Peso del producto empaquetado
Smart Next 7	30m ³	7g/h	70058	904,00 €	AE5	6,2kg
Smart Next 12	50m ³	12g/h	70060	1.019,00 €	AE5	6,3kg
Smart Next 21	90m ³	21g/h	70062	1.257,00 €	AE5	8,2kg
Smart Next 30	140m ³	30g/h	70063	1.417,00 €	AE5	9,1kg
Smart Next 40	180m ³	40g/h	70064	2.111,00 €	AE5	9,5kg
Smart Next pH 7	30m ³	7g/h	70083	1.527,00 €	AE5	6,2kg
Smart Next pH 12	50m ³	12g/h	70084	1.643,00 €	AE5	8,15kg
Smart Next pH 21	90m ³	21g/h	70085	1.882,00 €	AE5	9,5kg
Smart Next pH 30	140m ³	30g/h	70086	2.040,00 €	AE5	10,6kg
Smart Next pH40	180m ³	40g/h	70093	2.734,00 €	AE5	10,9kg
Smart Next pH/Rx 7	30m ³	7g/h	71692	2.208,00 €	AE5	6,65kg
Smart Next pH/Rx 12	50m ³	12g/h	71693	2.333,00 €	AE5	8,15kg
Smart Next pH/Rx 21	90m ³	21g/h	71694	2.573,00 €	AE5	9,95kg
Smart Next pH/Rx 30	140m ³	30g/h	71695	2.738,00 €	AE5	11,05kg
Smart Next pH/Rx 40	180m ³	40g/h	71696	3.340,00 €	AE5	11,35kg

CARACTERÍSTICAS TÉCNICAS

Nombre	Smart Next 7	Smart Next 12	Smart Next 21	Smart Next 30	Smart Next 40	Smart Next pH 7	Smart Next pH 12	Smart Next pH 21	Smart Next pH 30	Smart Next pH 40	Smart Next pH/Rx 7	Smart Next pH/Rx 12	Smart Next pH/Rx 21	Smart Next pH/Rx 30	Smart Next pH/Rx 40
Posición de la célula	Vertical														
Inversión de polaridad	Sí: desde 2 a 3h														
Tasa de sal recomendada - mín	4g/L														
Alimentación eléctrica	220-240 V / 50-60 Hz														
Duración de vida de la célula	10.000h (en buenas condiciones de uso)														
Escala de medición						0,0 - 9,9 pH					0,0 - 9,9 pH 0 - 999 mV				
Precisión de lectura						0,01 pH					0,01 pH - 1 mV				
Tolerancia de la sonda	Yes														
Temperatura mínima del agua	5°C														
Temperatura máxima del agua	40°C														
Dimensiones del producto	23,0 x 37,0 x 13,5 cm														



Accesorios para pH (incluidos con los modelos pH y pH/Rx)



Accesorios para ORP (incluidos con los modelos pH/Rx)

Energy Connect



- + Siempre conectado, pase lo que pase
- + Diseñado para resistir y adaptarse a cualquier situación
- + Fácil de instalar, sencillo de utilizar
- + Máxima comodidad durante el baño sin necesidad de ajustar los productos químicos

DESCRIPCIÓN

- Conectividad Bluetooth y WiFi integrada, con control remoto a través de la aplicación Fluidra Pool.
- Amplia interfaz de usuario con panel negro, círculo azul de información y botones táctiles.
- Célula compacta y traslúcida con placas de titanio de gran calidad (8000 h).
- Posibilidad de instalar un detector de flujo (opcional).
- Se puede mejorar la versión en cualquier momento con el kit pH y ORP para disfrutar de un completo tratamiento del agua (versiones adaptables).

- Tipo de aplicación: Fluidra Pool
- Interfaz de usuario: Pantalla LCD con botones



ACCESORIOS OPCIONALES

- pH Kit-76778 - **172,73 €**
- ORP Kit-76779 - **147,93 €**
- Kit Flujostato-76780 - **48,76 €**

REFERENCIA

Nombre	Volumen agua tratada max	Producción de cloro nominal	Referencia	Precio sin IVA	Código Alfanum.
Energy Connect 7 g/h	30m ³	7g/h	76766	772,00 €	AE5
Energy Connect 12 g/h	50m ³	12g/h	76767	890,00 €	AE5
Energy Connect 21 g/h	90m ³	21g/h	76768	1.125,00 €	AE5
Energy Connect 30 g/h	140m ³	30g/h	77013	1.452,00 €	AE5
Energy Connect 40 g/h	180m ³	40g/h	77014	1.627,00 €	AE5
Energy Connect escalable 7 g/h	30m ³	7g/h	76769	972,00 €	AE5
Energy Connect escalable 12 g/h	50m ³	12g/h	76770	1.090,00 €	AE5
Energy Connect escalable 21 g/h	90m ³	21g/h	76771	1.321,00 €	AE5
Energy Connect escalable 30 g/h	140m ³	30g/h	77015	1.648,00 €	AE5
Energy Connect escalable 40 g/h	180m ³	40g/h	77016	1.822,00 €	AE5

CARACTERÍSTICAS TÉCNICAS

Nombre	Energy Connect 7 g/h	Energy Connect 12 g/h	Energy Connect 21 g/h	Energy Connect 30 g/h	Energy Connect 40 g/h	Energy Connect escalable 7 g/h	Energy Connect escalable 12 g/h	Energy Connect escalable 21 g/h	Energy Connect escalable 30 g/h	Energy Connect escalable 40 g/h
Posición de la célula	Vertical & Horizontal									
Inversión de polaridad	Sí: 2, 3, 4 y 7 h (Parámetros de fábrica = 2h)									
Tasa de sal recomendada - mín	4g/L									
Alimentación eléctrica	220-240 V / 50 Hz									
Duración de vida de la célula	8.000h (en buenas condiciones de uso)									
Temperatura mínima del agua	5°C									
Temperatura máxima del agua	40°C									
Seguridad	Icono de 'Alarma' para indicar condiciones de trabajo incorrectas (sin flujo, sal baja...) Sensor de gas (interruptor de flujo opcional) Sensor de temperatura del agua (protege el electrodo en caso de malas condiciones de trabajo) Lectura de salinidad									

Kit pH



76778

Kit ORP



76779

Kit flujostato



76780



ELECTRÓLISIS SALINA

E-Next

- + Una mayor automatización para un mayor disfrute: E-Next se encarga de desinfectar automáticamente piscinas
- + Un concentrado de tecnología: el diseño compacto de E-Next permite su instalación en casi cualquier tipo de local técnico
- + La seguridad es lo primero: con detector de gas integrado

DESCRIPCIÓN

- El sistema de electrólisis salina E-Next puede tratar piscinas de hasta 180 m³.
- Desinfecta automáticamente y reduce la producción de cloro si la piscina está equipada con una cubierta automática (contacto seco especial).
- La inversión de la polaridad ayudará a limpiar los electrodos y su alarma de sal avisa al usuario si la concentración de sal es baja para evitar daños en la célula y que la piscina se vuelva verde.
- Interfaz de usuario: Pantalla LCD LED.



REFERENCIA

Nombre	Volumen agua tratada max	Producción de cloro nominal	Referencia	Precio sin IVA	Código Alfanum.	Peso del producto empaquetado
E-Next 7	30m ³	7g/h	74081	824,00 €	A05	4,80kg
E-Next 12	50m ³	12g/h	74082	873,00 €	A05	6,30kg
E-Next 21	90m ³	21g/h	74083	936,00 €	A05	8,20kg
E-Next 30	140m ³	30g/h	74084	1.087,00 €	A05	9,10kg
E-Next 40	180m ³	40g/h	74085	1.372,00 €	A05	9,50kg
E-Next pH 7	30m ³	7g/h	74944	1.398,00 €	A05	6,20kg
E-Next pH 12	50m ³	12g/h	74945	1.436,00 €	A05	7,70kg
E-Next pH 21	90m ³	21g/h	74946	1.503,00 €	A05	9,50kg
E-Next pH 30	140m ³	30g/h	74947	1.651,00 €	A05	10,60kg
E-Next pH 40	180m ³	40g/h	74948	1.928,00 €	A05	10,90kg

CARACTERÍSTICAS TÉCNICAS

Nombre	E-Next 7	E-Next 12	E-Next 21	E-Next 30	E-Next 40	E-Next pH 7	E-Next pH 12	E-Next pH 21	E-Next pH 30	E-Next pH 40
Posición de la célula	Horizontal									
Inversión de polaridad	Sí: desde 2 a 3h									
Tasa de sal recomendada - mín	4g/L									
Alimentación eléctrica	220-240 V / 50-60 Hz									
Duración de vida de la célula	8.000 - 10.000h (en buenas condiciones de uso)									
Escala de medición						0,0 - 9,9 pH				
Precisión de lectura						0,01 pH				
Temperatura mínima del agua	5°C									
Temperatura máxima del agua	40°C									
Seguridad	Indicador «falta de sal»: reduce la producción para proteger el electrodo Indicador «falta de agua»: parada automática del equipo en caso de falta de caudal de agua en la célula.									
Dimensiones del producto	20,0 x 26,4 x 13,8cm									



Accesorios para pH
(incluidos con la versión pH)

> TABLA COMPARATIVA

TRATAMIENTO UV

Nombre producto	Neolysis Connect			Heliox UV LP SS				Heliox UV LP PE				Lyriox UV-C						
Tipo	Híbrido UV + electrólisis			Tratamiento en UV				Tratamiento en UV				Tratamiento en UV						
Rango de potencia (voltaje UV nominal)	48	56	56	48	56	90	150	48	56	75	90	15	25	30	50	55	75	110
Producción de cloro (g/h, electrólisis)	12	24	32	-				-				-						
Salinidad (g/l)	Standard Sal baja Mini: 5 - Ideal: 6 Mini: 1 - Ideal: 2			-				-				-						
Volumen piscina máx. (m³). Basado en una filtración de 8 h/día para un agua de piscina = 25 °C (si la temp. >25 °C: -15% del volumen máx.)	50	100	150	50	60	90	140	50	60	75	90	15	25	30	50	55	75	110
Caudal (m³/h para eficiencia UV de 30 mJ/cm²)	10	14	18	10	14	25	30	10	14	20	25	2	2	4	5	8	10	15

Reactor UV

Material del cuerpo	Polietileno (PE)	Acero inox AISI 316L	Polietileno (PE)	PVC
Compatible con agua salada	✓	-	✓	✓
Presión máx. (bar)	3,0	3,0	3,0	2,5
Vida de la lámpara UV (horas)	13.000	13.000	13.000	9.000
Vida útil del electrodo para electrólisis (horas)	12.000	-	-	-

Fuente de alimentación/Carcasa lastre

Interfaz de usuario	Pantalla táctil Oled 2,8"	Pantalla(s) LCD	Pantalla(s) LCD	-
Contador de horas de lámpara UV	✓	✓	✓	Etiqueta de recordatorio
Tipo de lastre	Integrado	Integrado	Integrado	Integrado
pH control	✓ (Escalaable)	✓ (Depende del modelo)	✓ (Depende del modelo)	-
Bomba dosificadora de pH incluida	✓ (Opcional)	-	-	-
Controlador ORP	✓ (Escalaable)	✓ (Depende del modelo)	✓ (Depende del modelo)	-
Programación del temporizador	✓	-	-	-
Inversión de polaridad	✓ (2-3-4-7 h)	-	-	-
Modo Cover	✓	-	-	-
Flujostato	✓	✓	✓	-
Control producción externo	✓	-	-	-
Entradas - Salidas	4 (digitales) - 4 (relés)	-	-	-

Conectividad/control de la aplicación

Conectividad IoT	Control de la aplicación	✓ (integrado) Fluidra Pool	-	-	-
	Compatible con automatización Connect & Go	NN Thing	-	-	-
Garantía		3 años	3 años	3 años	3 años

SISTEMAS HÍBRIDOS DE SANEAMIENTO

Neolysis Connect



- + Tratamiento híbrido de aguas UV + exclusivo
- + Control total de la piscina: centro de control de alta calidad con pantalla táctil OLED que aporta la máxima comodidad.
- + Existe en versión de baja salinidad
- + Conectividad integrada: mediante el WiFi integrado y la app Fluidra Pool

DESCRIPCIÓN

- Desinfección híbrida basada en UV y electrólisis para una máxima eficacia de desinfección.
- Equipado de serie con un interruptor de flujo
- 4 entradas digitales y 4 salidas digitales (relés) para controlar la bomba de filtración, calentador, iluminación, etc.
- Programación con temporizadores incorporados para todas las funciones de la piscina
- Tipo de aplicación: Fluidra Pool
- Interfaz de usuario: Pantalla táctil LCD



ACCESORIOS INCLUIDOS

- Kit detector de caudal

ACCESORIOS OPCIONALES

- Caja de relé - 72454 - **634 €**
- Módulo S-Driver Control pH - 70049 - **504 €**
- Módulo S-Driver SD-Pump (pH) - 70054 - **232 €**
- Módulo S-Driver SD-ORP - 70051 - **785 €**
- Módulo S-Driver Control PPM-70052 - **3.902 €**
- * Module S-Driver SD pH+ORP - 76759 - **1.096 €**

REFERENCIA

Nombre	Volumen agua tratada max	Producción de cloro nominal	Referencia	Precio sin IVA	Código Alfanum.	Peso del producto empaquetado
Neolysis Connect LS 12 + UV 48W	50m ³	12g/h	76753	3.252,00 €	AE5	13,5kg
Neolysis Connect LS 24 + UV 56W	100m ³	24g/h	76754	3.629,00 €	AE5	14,0kg
Neolysis Connect LS 32 + UV 56W	150m ³	32g/h	76755	3.707,00 €	AE5	15,5kg
Neolysis Connect 12 + UV 48W	50m ³	12g/h	76756	2.892,00 €	AE5	13,5kg
Neolysis Connect 24 + UV 56W	100m ³	24g/h	76757	3.083,00 €	AE5	14kg
Neolysis Connect 32 + UV 56W	150m ³	32g/h	76758	3.338,00 €	AE5	15,5kg

CARACTERÍSTICAS TÉCNICAS

Nombre	Neolysis Connect LS 12 + UV 48W	Neolysis Connect LS 24 + UV 56W	Neolysis Connect LS 32 + UV 56W	Neolysis Connect 12 + UV 48W	Neolysis Connect 24 + UV 56W	Neolysis Connect 32 + UV 56W
Posición de la célula	Vertical					
Inversión de polaridad	Sí: 2, 3, o 4 h					
Tasa de sal recomendada - mín	1 g/L			5 g/L		
Alimentación eléctrica	220-240 V / 50-60 Hz					
Duración de vida de la célula	12.000h (en buenas condiciones de uso)					
Temperatura mínima del agua	5°C					
Temperatura máxima del agua	40°C					
Dimensiones del producto	23,0 x 37,0 x 13,5cm					

Módulo pH



70049

Bomba peristáltica



70054

Módulo ORP



70051

Módulo pH+ORP



76759

Módulo PPM



70052

Módulo bomba velocidad variable



73471

TRATAMIENTO DEL AGUA AUTOMÁTICO



DESINFECCIÓN AUTOMÁTICA CON UV

Heliox UV LP

- + Los equipos Heliox UV LP (Low Pressure) están destinados a su aplicación en piscinas residenciales
- + 254 nm de longitud de onda

DESCRIPCIÓN

- Conexión tubería: 50 mm (15 a 50) o 63 mm (55 a 110)
- Sin corrosión: 100% de PVC, por lo que es adecuado para usarlo con agua salada
- Carcasa lastre integrada
- También existe en una versión compacta con forma de U que facilita la instalación (modelo 50W)
- Lámparas UV-C de alta calidad (9000h)



REFERENCIA

Nombre	Referencia	Precio sin IVA	Código Alfanum.	Peso del producto empacotado
Heliox UV LP 10 Inox	52206	2.017,00 €	AE5	11,80 kg
Heliox UV LP 14 Inox	52207	2.302,00 €	AE5	12,00 kg
Heliox UV LP 25 Inox	52208	2.772,00 €	AE5	15,00 kg
Heliox UV LP 30 Inox	52209	3.384,00 €	AE5	15,60 kg
Heliox UV pH/ORP 10 LP+ SS	52210	3.488,00 €	AE5	12,10 kg
Heliox UV pH/ORP 14 LP+ SS	52211	3.774,00 €	AE5	12,40 kg
Heliox UV pH/ORP 25 LP+ SS	52212	4.245,00 €	AE5	16,00 kg
Heliox UV pH/ORP 30 LP+ SS	52213	4.854,00 €	AE5	16,50 kg
Heliox UV LP P10 PE	52214	1.484,00 €	AE5	7,90 kg
Heliox UV LP P14 PE	52215	1.557,00 €	AE5	8,10 kg
Heliox UV LP P20 PE	52216	1.680,00 €	AE5	9,20 kg
Heliox UV LP P25 PE	52217	1.795,00 €	AE5	9,60 kg
Heliox UV pH/ORP P10 LP+ PE	52218	2.956,00 €	AE5	8,10 kg
Heliox UV pH/ORP P14 LP+ PE	52219	3.030,00 €	AE5	8,30 kg
Heliox UV pH/ORP P20 LP+ PE	52220	3.151,00 €	AE5	10,80 kg
Heliox UV pH/ORP P25 LP+ PE	52221	3.267,00 €	AE5	11,15 kg

CARACTERÍSTICAS TÉCNICAS

Material	Code	Model	Model	Caudal (30 ml/cm ²)	Número de lámparas	Potencia nominal / UV-C (W)	Hauteur Total (mm)	Ø reactor
Acero inoxidable	52206 & 52210	UV LP 10	UV LP 10+	10 m ³ /h	1	48 / 13 W	790	204
Acero inoxidable	52207 & 52211	UV LP 14	UV LP 14+	14 m ³ /h	1	56 / 18 W	790	204
Acero inoxidable	52208 & 52212	UV LP 25	UV LP 25+	25 m ³ /h	1	90 / 30 W	1033	204
Acero inoxidable	52209 & 52213	UV LP 30	UV LP 30+	30 m ³ /h	2	2 x 75 / 2 x 25 W	1033	204
PE	52214 & 52218	UV LP P10	UV LP P10+	10 m ³ /h	1	48 / 13 W	735	200
PE	52215 & 52219	UV LP P14	UV LP P14+	14 m ³ /h	1	56 / 18 W	735	200
PE	52216 & 52220	UV LP P20	UV LP P20+	20 m ³ /h	1	75 / 25 W	978	200
PE	52217 & 52221	UV LP P25	UV LP P25+	25 m ³ /h	1	90 / 30 W	978	200

DESINFECCIÓN AUTOMÁTICA CON UV

Lyriox UV-C



- + Solución de tratamiento asequible y sostenible con UV-C para piscinas y spas: una solución que se adapta a las necesidades de la mayoría de piscinas y spas
- + Higienización respetuosa con el medioambiente: un método de desinfección seguro, ecológico y muy eficiente
- + Compacta y fácil de instalar



DESCRIPCIÓN

- Conexión tubería: 50 mm (15 a 50) o 63 mm (55 a 110)
- Sin corrosión: 100% de PVC, por lo que es adecuado para usarlo con agua salada
- Carcasa lastre integrada
- También existe en una versión compacta con forma de U que facilita la instalación (modelo 50W)
- Lámparas UV-C de alta calidad (9000h)

REFERENCIA

Nombre	Referencia	Precio sin IVA	Código Alfanum.
Lyriox UV-C 15W	82100	286,00 €	AE5
Lyriox UV-C 25W	82101	286,00 €	AE5
Lyriox UV-C 30W	82102	417,00 €	AE5
Lyriox UV-C 50W Compact	82103	562,00 €	AE5
Lyriox UV-C 55W	82104	408,00 €	AE5
Lyriox UV-C 75W	82105	502,00 €	AE5
Lyriox UV-C 110W	82106	777,00 €	AE5

CARACTERÍSTICAS TÉCNICAS

Nombre	Lyriox UV-C 15W	Lyriox UV-C 25W	Lyriox UV-C 30W	Lyriox UV-C 50W Compact	Lyriox UV-C 55W	Lyriox UV-C 75W	Lyriox UV-C 110W
Caudal (m3/h) (30 mJ/cm2)	2m³/h		4m³/h	5m³/h	8m³/h	10m³/h	15m³/h
Número de lámparas UV	1						
Potencia nominal / UV-C (W)	15W	25W	30W	50W	55W	75W	119W



> TABLA COMPARATIVA

REGULACIONES AUTOMÁTICAS DE CLORO Y DE PH



Plataforma	Control Connect					Dual Basic Plus		Basic Plus			Basic Next			
Nombre producto	Control Connect All-In-One		Control Connect			Dual pH-EV Basic Control Plus		Control Basic Plus	Redox Basic EV Plus		Control Basic Next		Redox Basic EV Next	
Tipo de regulación	pH o dosificación líquida de cloro					pH y control de electrólisis		pH o dosificación líquida de cloro		Gestión de electrólisis		pH o dosificación líquida de cloro		Gestión de electrólisis
Tecnología de medición	pH	ORP	pH	ORP	PPM	pH	ORP	pH	ORP	ORP	pH	ORP	ORP	
Tipo de bomba dosificadora incorporada	Peristáltica (x2)		-			Peristáltica	-	Peristáltica		-	Peristáltica		-	

Fuente de alimentación

Interfaz de usuario	Pantalla táctil Oled 2,8"					Pantalla LCD		Pantalla LCD	Pantalla LCD	Pantalla LCD	Pantalla LCD	Pantalla LCD	
Bomba dosificadora (l/h)	1,5 (x2)		-			0,4 ou 1,5	-	1,5 ou 5,0		-	0,4, 1,5 ou 3,0		-
Interruptor principal encendido/apagado	✓		✓			✓		✓	✓	✓	✓	✓	✓
Alarma de sobrealimentación	✓		✓			✓		✓	✓	✓	✓	✓	✓
Relé de alarma (para información en remoto)	-		-			✓		✓	✓	✓	-	-	-
Temperatura del agua	✓		✓			✓ (entrada PT100 opcional)		✓ (entrada PT100 opcional)	✓ (entrada PT100 opcional)	✓ (entrada PT100 opcional)	-	-	-
Entradas - Salidas	4 (digitales) - 4 (relés) Relay Box incluida		4 (digitales) - 4 (relés)			-		-	-	-	-	-	-

Sensores/Regulación

Incluye sensor(es)	✓		✓ (pH & ORP or pH & PPM)			✓	✓	- (pH kit)	- (ORP kit)	- (ORP kit)	✓	✓	✓
Instalación de sensor(es)	Panel		En línea o panel (depende del modelo)			En línea	En línea	En línea	En línea	En línea	En línea	En línea	En línea
Rango de medición	0,0-9,9 pH	0-999 mV	0,0-9,9 pH	0-999 mV	0,0-5,0 ppm	0,0-14,0 pH	0-999 mV	0,0-14,0 pH	0-999 mV	0-999 mV	0,0-14,0 pH	0-1000 mV	0-1000 mV
Calibración automática	✓	✓	✓	✓	✓	✓	✓	✓	✓	✓	✓	✓	✓

Conectividad/control de la aplicación

Conectividad IoT	Control de la aplicación	✓ (integrado) Fluidra Pool					-	-	-	-	-	-	-
	Compatible con automatización Connect & Go	NN Thing					-	-	-	-	-	-	-
Garantía	3 años		3 años			3 años		3 años		3 años		3 años	



Control Connect

- + Regulación integral multiparamétrica
- + Control sin límites
- + Conectividad integrada

DESCRIPCIÓN

- Conexión mediante aplicación Fluidra Pool o WiFi
 - Compatible con NN: control inteligente con el sistema de automatización de piscinas Fluidra Connect y la app NN (disponible en iOS & aOS)
 - Disponible en versión en línea (código 71537) o como panel completo con cámara de medición (códigos 71538 y 71539)
 - 4 entradas digitales y 4 salidas digitales (relés) para controlar la bomba de filtración, la bomba de calor, la iluminación, el sistema de llenado, etc.
 - Lectura de la temperatura del agua de serie
 - Sensor de caudal de serie
 - Equipado con salidas dedicadas para bombas dosificadoras de pH y cloro
 - Las bombas dosificadoras de pH y cloro NO están incluidas para ofrecer la máxima flexibilidad en función del tipo de piscina. Puede utilizarse el kit 70054 (bomba peristáltica de 1,5 L/h)
-
- Tipo de aplicación: Fluidra Pool
 - Interfaz de usuario: Pantalla táctil LCD



ACCESORIOS INCLUIDOS

- Interruptor de flujo

ACCESORIOS OPCIONALES

- Módulo S-Driver SD-Pump (pH) - 70054 - **232 €**
- Módulo S-Driver SD-VSP - 73471 - **241 €**
- Caja de relé - 72454 - **634 €**

REFERENCIA

Nombre	Referencia	Precio sin IVA	Código Alfanum.
Control Connect pH/ORP/Temp panel	76750	1.822,00 €	A07
Control Connect pH/ORP/Temp in-line	76749	2.892,00 €	A07
Control Connect pH/PPM/Temp panel	76751	5.178,00 €	A07

CARACTERÍSTICAS TÉCNICAS

Nombre	Control Connect pH/ORP/Temp panel	Control Connect pH/ORP/Temp in-line	Control Connect pH/PPM/Temp panel
Dosificación	Ácida o básica		Cloro líquido
Alimentación eléctrica	220-240 V / 50-60 Hz		
Escala de medición	0,0 - 9,9 pH 0 - 999 mV		0,0 - 5,0 ppm
Precisión de lectura	0,01 pH - 1 mV		0,01 ppm
Dimensiones del producto	23,0 x 37 x 13,5cm		

TRATAMIENTO DEL AGUA AUTOMÁTICO

Bomba peristáltica



70054

Caja relé



72454

Módulo bomba velocidad variable



73471



71537
pH/ORP/Temp.
autónomo



71538
pH/ORP/Temp.
panel completo



71539
pH/PPM/Temp.
panel completo



SISTEMAS DE DOSIFICACIÓN DE PRODUCTOS QUÍMICOS

Control Connect All-In-One

- + Solución todo incluido con múltiples parámetros
- + Control de la piscina listo para instalar
- + Máxima calidad
- + Fácil de usar: nuevas funcionalidades para el usuario para disfrutar de un control integral de la piscina



ACCESORIOS INCLUIDOS

- Sensores de vidrio de pH y ORP
- Bomba dosificadora peristáltica 1,5L/h x2
- Caja de relés para cablear 4 salidas

ACCESORIOS OPCIONALES

Módulo S-Driver SD-VSP-73471 - 241 €

REFERENCIA

Nombre	Referencia	Precio sin IVA	Código Alfanum.
Control Connect All-In-One	76752	3.614,00 €	A07

CARACTERÍSTICAS TÉCNICAS

Nombre	Control Connect All-In-One
Dosificación	Ácida o básica + Cloro líquido
Escala de medición	220-240 V / 50-60 Hz
Precisión de lectura	0,0 - 9,9 pH 0 - 999 mV
Dimensiones del producto	41 x 55 cm



ELECTRÓLISIS SALINA

Caja de relé

DESCRIPCIÓN

- 4 salidas de alimentación (bomba de filtración, calentador, iluminación, etc.)
- Caja estanca IP55
- Todas las salidas con fusibles
- Funciones de control:
 - 1 salida de 230 Vca para:
 - Bomba de filtración de hasta 3 CV
 - O cualquier dispositivo de hasta 10A / 2,3 kW
 - 3 salidas de 230 Vca para:
 - Bomba de filtro hasta 1/3 CV
 - Cualquier aparato hasta 6,5A / 1,5 kW



Nombre	Referencia	Precio sin IVA	Código Alfanum.
Relay Box	72454	634,00 €	AE5

SISTEMAS DE DOSIFICACIÓN DE PRODUCTOS QUÍMICOS

Dual pH EV

DESCRIPCIÓN

- Sistema automático de control y dosificación de pH y Redox.
- Rango de medición de 0-14 (pH) y 0-1000 mV (Redox).
- Incluye kit de instalación completo.
- Carcasa de plástico con grado de protección IP65.
- Pantalla digital con indicación de pH, Redox y temperatura (Pt100 opcional).
- Entrada remota de encendido y apagado (230 VCA) que mantiene la pantalla encendida para la calibración.
- Entrada de nivel de producto químico.
- Relé de alarma.



Nombre	Referencia	Precio sin IVA	Código Alfanum.
Dual pH-EV Basic Control Plus 1,5 L/h	66180	1.070,00 €	A01
Spa pH-EV Basic Control Plus 0,4 L/h	66181	982,00 €	A01

SISTEMAS DE DOSIFICACIÓN DE PRODUCTOS QUÍMICOS

Control Basic Plus

DESCRIPCIÓN

- Se suministra sin sensores ni soluciones de calibración. Kit de instalación incluido
- Carcasa plástica, protección IP-65
 - Display LCD retroiluminado de 2 líneas y 16 caracteres
 - Autocalibración de los sensores
 - Control de calidad de los sensores.
 - Pausa de la dosificación por situación de alarma e indicación por LED intermitente
 - Dosificación proporcional
 - Set-point ajustable
 - Caudal: 1,5 l/h ó 5 l/h
 - Contrapresión: 1,5 bar.
 - Rango de medida de pH: 0,00 A 14,00
 - Rango de medida de Redox: -999...+999 mV
 - Interruptor
 - Relé de alarma
 - Entrada nivel mínimo de producto químico
 - Entrada de temperatura PT100 (sensor opcional)

ACCESORIOS OPCIONALES

- Brida para PT100 - 66759 - **23,17 €**
- Sensor pH con soluciones de calibración - 36004 - **207,40 €**
- Sensor Redox con soluciones de calibración - 36005 - **207,40 €**
- Sonda PT100 - 75114 - **65,60 €**

REFERENCIA

Nombre	Referencia	Precio sin IVA	Código Alfanum.	Peso del producto empaquetado
Control Basic 1,5 L/h	66159	577,00 €	A01	-
Control Basic 5,0 L/h	66160	685,00 €	A01	-

CARACTERÍSTICAS TÉCNICAS

Nombre	Control Basic 1,5 L/h	Control Basic 5,0 L/h
Dosificación	Ácida o básica	

SISTEMAS DE DOSIFICACIÓN DE PRODUCTOS QUÍMICOS

Redox basic Plus

DESCRIPCIÓN

- Se suministra sin sensores ni soluciones de calibración. Kit de instalación incluido.
- Carcasa plástica, protección IP-65.
 - Display LCD retroiluminado de 2 líneas y 16 caracteres.
 - Autocalibración de los sensores.
 - Control de calidad de los sensores.
 - Pausa de la dosificación por situación de alarma e indicación por LED intermitente.
 - Dosificación proporcional.
 - Set-point ajustable.
 - Rango de medida de Redox: -999...+999 mV.
 - Interruptor.
 - Relé de alarma.
 - Relé de salida para elemento externo.
 - Entrada nivel mínimo de producto químico.
 - Entrada de temperatura PT100 (sensor opcional).

ACCESORIOS INCLUIDOS

- Sensor de pH / Redox (según modelo)
- Soporte del sensor
- Solución tampón
- Tubos de aspiración e impulsión

ACCESORIOS OPCIONALES

- Sensor PT100-66758 - **123,30 €**
- Brida para PT100-66759 - **23,17 €**
- Sensor Redox con soluciones de calibración-36005 - **207,40 €**

REFERENCIA

Nombre	Referencia	Precio sin IVA	Código Alfanum.
Redox Basic EV Plus	66161	577,00 €	A01

CARACTERÍSTICAS TÉCNICAS

Nombre	Redox Basic EV Plus
Dosificación	Cloro líquido

Control Basic Next



DESCRIPCIÓN

Características técnicas generales:

- Sistema de control y dosificación automático de pH y Redox
- Rango de medición de 0 a 14 (modelos pH), de 0 a 100 mV (modelos Redox)
- Incluye kit completo de instalación, compuesto por sensor de pH o Redox (según modelo), portasondas soluciones patrón, tubos de aspiración e impulsión, y racores tanto de aspiración como de impulsión
- Montado en Caja de ABS con IP65
- Pantalla digital de lectura de valores tanto de pH como de Redox
- Entrada de paro/marcha remoto (230 VCA) manteniendo la pantalla encendida para calibración y programación

ACCESORIOS INCLUIDOS

- Sensor de pH / Redox (según modelo)
- Soporte del sensor
- Solución tampón
- Tubos de aspiración e impulsión
- Conexiones de aspiración e impulsión

REFERENCIA

Nombre	Referencia	Precio sin IVA	Código Alfanum.
Control Basic Next pH 1,5 L/h	66162	513,00 €	A01
Control Basic Next pH 3,0 L/h	66336	591,00 €	A01
Control Basic Next ORP 1,5 L/h	66163	523,00 €	A01
Control Basic Next ORP 3 L/h	66337	621,00 €	A01
Control Basic Next Spa 0,4 L/h	66156	518,00 €	A01
Control Basic Next Spa ORP 0,4 L/h	66157	549,00 €	A01

CARACTERÍSTICAS TÉCNICAS

Nombre	Control Basic Next pH 1,5 L/h	Control Basic Next pH 3,0 L/h	Control Basic Next ORP 1,5 L/h	Control Basic Next ORP 3 L/h	Control Basic Next Spa 0,4 L/h	Control Basic Next Spa ORP 0,4 L/h
Dosificación	Ácida o básica		Cloro líquido		Ácida o básica	



Redox Basic Next



DESCRIPCIÓN

- Características técnicas generales:
- Sistema de control y dosificación automático de Redox
 - Rango de medición de 0-1000 mV
 - Incluye kit completo de instalación, compuesto por sensor de Redox, portasondas y una solución patrón (no incluye kit de tubos porque el dispositivo ha sido diseñado para controlar una aplicación de esterilizador independiente)
 - Montado en Caja de ABS con IP65
 - Pantalla digital de lectura de valores de Redox
 - Entrada de paro/marcha remoto (230 VCA)manteniendo la pantalla encendida para calibración y programación

ACCESORIOS INCLUIDOS

- Sensor de pH / Redox (según modelo)
- Soporte del sensor
- Solución tampón
- Tubos de aspiración e impulsión
- Conexiones de aspiración e impulsión

ACCESORIOS OPCIONALES

- Sensor PT100 - 75114 - **65,60 €**
- Brida para PT100 - 66759 - **23,17 €**

REFERENCIA

Nombre	Referencia	Precio sin IVA	Código Alfanum.
Redox Basic EV Next	66174	510,00 €	A01

CARACTERÍSTICAS TÉCNICAS

Nombre	Redox Basic EV Next
Dosificación	Cloro líquido

Kit de instalación						Kits de sensores				
Control Basic Next	▪	▪	▪	▪	▪	▪		▪	▪	
Redox Basic Next				▪	▪	▪		▪		▪

BOMBAS DOSIFICADORAS

Optima Next

Bomba dosificadora analógica de caudal constante



DESCRIPCIÓN

El caudal es regulable en porcentaje de 0-100% a través del potenciómetro. Alimentación desde 90 a 230 VCA 50/60 Hz sin enchufe.

	Código	Pack estándar	Peso Std en kg	Volumen estándar en m ³	Precio sin IVA	Código Alfanum.
Bomba manual regulable Optima a 8 bar y 5 l/h	66164	1	-	-	325,00	A01

Bomba dosificadora Optima Plus

con regulación de pH u ORP



Fluidra Connect compatible

Sensor no incluido
(ver sensores en página 421)

Portasondas no incluido
(código 01306)

DESCRIPCIÓN

Bomba dosificadora de la serie OPTIMA con instrumento de control de pH o Redox integrado.

Calibración automática conseguida simplemente pulsando un botón y con la posibilidad de controlar el nivel de eficiencia del sensor.

Características de la bomba:

- Alimentación desde 90 hasta 265 VCA a 50/60 Hz.
- Compensación manual de la temperatura para el pH u opcionalmente automática mediante Pt100.
- Salida 4-20 mA para registro gráfico o transmisión del valor medido.
- Alarma de nivel con desconexión de bomba o simple aviso de falta de producto a través del relé de alarma.
- Alarma de desviación del punto de consigna programable en todo el rango de medida.
- Tiempo de retardo en dosificación para evitar que la bomba dosificadora inyecte producto en caso de mal funcionamiento del sensor.
- Limitación del caudal máximo de la bomba dosificadora para evitar una sobredosificación no deseada.
- Password de protección de los datos programados.
- Posibilidad de conexión de alarmas.

	Código	Pack estándar	Peso Std en kg	Volumen estándar en m ³	Precio sin IVA	Código Alfanum.
Bomba dosificadora Optima de tipo C para control de Redox/pH (10 bar y 5 l/h; 5 bar y 10 l/h)	66179	1	4,5	0,01	1.064,00	A01
Sensor pH con soluciones de calibración	36004	1	0,4	0,001	207,40	A01
Sensor Redox con soluciones de calibración	36005	1	0,3	0,001	207,40	A01
Opcional						
Sensor PT100	75114	-	-	-	65,60	A07
Collarín para PT100	66759	-	-	-	23,17	A01

Bomba dosificadora Optima Next

con regulación de pH u ORP



Sensor no incluido
(ver sensores en página 421)

Portasondas no incluido
(código 01306)

DESCRIPCIÓN

Bomba dosificadora de la serie OPTIMA con instrumento de control de pH ó Redox integrado.

Calibración automática conseguida simplemente pulsando un botón y con la posibilidad de controlar el nivel de eficiencia del sensor.

Características de la bomba:

- Alimentación desde 90 a 265 VCA a 50/60 Hz sin enchufe.
- Compensación manual de la temperatura para el pH u opcionalmente automática mediante Pt100 (sensor no incluido).
- Entrada de control de nivel.
- Paro/marcha remoto.

	Código	Pack estándar	Peso Std en kg	Volumen estándar en m ³	Precio sin IVA	Código Alfanum.
Bomba dosificadora Optima Next para control de Redox/ph a 8 bar y 5 l/h	66166	1	-	-	626,00	A01
Sensor pH con soluciones de calibración	36004	1	0,4	0,001	207,40	A01
Sensor Redox con soluciones de calibración	36005	1	0,3	0,001	207,40	A01

Bomba dosificadora Acqua Dos



DESCRIPCIÓN

La serie de bombas dosificadoras ACQUA DOS han sido específicamente desarrolladas para simplificar su uso y puesta en marcha, y para cumplir con las necesidades del mercado actual en cuanto a calidad, diseño del producto y materiales usados. Además, dependiendo del modelo, disponen de conectividad con el entorno Fluidra Connect, que permite la automatización y gestión remota del sistema.

Características de la bomba:

- Caudal: Desde 0 a 110 l/h dependiendo del modelo.
- Contrapresión máxima : hasta 18 bar, dependiendo del modelo.
- Alimentación: 100÷240 Vca - 50/60 Hz
- Impulsos: desde 120 a 300 impulsos/minuto
- Cabezal: PVDF
- Membrana: PTFE
- Carcasa: PP reforzada con fibra de vidrio
- Protección: IP65
- Válvula de cebado manual.

Con solo 3 tamaños, la bomba puede cubrir una amplia gama de rendimientos, con un rango de caudal de 0,4 a 110 l / h y una contrapresión de 0,1 a 18 bar. La alimentación es de 100 ÷ 240 Vac - 50/60 Hz por lo que la misma bomba puede funcionar con diferente tensión de alimentación, para adaptarse a cualquier país.

El cabezal de la bomba estándar es de PVDF, por lo que tiene una alta compatibilidad química con la mayoría de los productos químicos a dosificar.

Todas las series están equipadas con una válvula de cebado manual para la puesta en marcha.

Las bombas se suministran con un kit de instalación estándar completo, que incluye: filtro de pie de PVDF-T y válvula de inyección en PVDF-T, tubo de succión de PVC, tubo de impulsión de PE. Como accesorios está disponible el pie de montaje sobre depósito y el control de nivel mínimo de producto químico

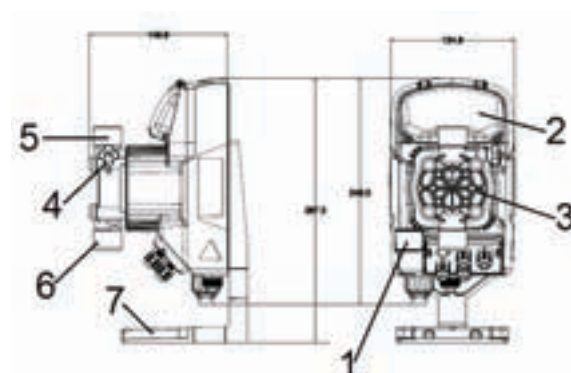

- 1 Interruptor
- 2 Zona regulación
- 3 Cabezal
- 4 Válvula cebado
- 5 Válvula impulsión
- 6 Válvula aspiración
- 7 Soporte depósito (opcional)

Características hidráulicas

Tipo de bomba	Presión (bar)	Caudal (l/h)	Imp/min	cc/imp	Conexión		Alimentación	Consumo	
					Aspiración	Impulsión		Mín.	Máx.
Tipo B	12	4,0	160	0,42	4/6	4/6	100÷240 Vac	17,0	22,0
	10	5,0		0,52					
	8	6,0		0,63					
	2	8,0		0,83					
Tipo C	16	7,0	300	0,39	4/6	4/6	100÷240 Vac	22,0	33,0
	10	10,0		0,56					
	5	15,0		0,83					
	1	18,0		1,00					
Tipo D	5	20,0	300	1,11	8/12	8/12	100÷240 Vac	29,0	37,0
	4	32,0		1,78					
	2	62,0		3,44					
	0	110,0		6,11					

Los datos de presión de la tabla se refieren a los parámetros medidos en la planta, incluido el uso del racor de inyección

Bomba dosificadora Acqua Dos manual analógica



Bomba dosificadora analógica con caudal constante, que se puede ajustar manualmente mediante un potenciómetro montado en el panel frontal, además dispone de la entrada de control de nivel mínimo de químico (no incluido).

El caudal tiene dos rangos de frecuencia:

- 0 ÷ 20% del caudal máximo
- 0 ÷ 100% del caudal máximo



	Código	Pack estándar	Peso Std en kg	Volumen estándar en m ³	Precio sin IVA	Código Alfanum.
Tipo B	75088	1	-	-	395,00	ZE5
Tipo C	75089	1	-	-	553,00	ZE5
Tipo D	75090	1	-	-	625,00	ZE5

Bomba dosificadora Acqua Dos manual digital



Bomba dosificadora digital con caudal constante, que se puede ajustar manualmente mediante un teclado montado en el panel frontal visualizando en el display el caudal dosificado en impulsos/minuto, además dispone de la entrada de control de nivel mínimo de químico (no incluido).

	Código	Pack estándar	Peso Std en kg	Volumen estándar en m ³	Precio sin IVA	Código Alfanum.
Tipo B	75091	1	-	-	447,00	ZE5
Tipo C	75092	1	-	-	599,00	ZE5
Tipo D	75093	1	-	-	669,00	ZE5



Bomba dosificadora Acqua Dos digital proporcional



Bomba con caudal constante que se puede ajustar manualmente mediante un teclado montado en el panel frontal visualizando en el display el caudal dosificado en impulsos/minuto.

Tipos de funcionamiento:

- Manual
- Entrada de señal analógica 0/4...20mA o inversa 20...0/4mA
- Entrada de señales digitales, por ejemplo, contador emisor de pulsos (con multiplicador ó divisor de pulsos)
- Entrada de nivel mínimo de producto químico (no incluido)

	Código	Pack estándar	Peso Std en kg	Volumen estándar en m ³	Precio sin IVA	Código Alfanum.
Tipo B	75083	1	-	-	794,00	ZE5
Tipo C	75085	1	-	-	834,00	ZE5
Tipo D	75087	1	-	-	917,00	ZE5



Bomba dosificadora Acqua Dos digital con control de pH o ORP



Bomba dosificadora digital con un medidor de control de pH / Redox incorporado.

Sus otras características propias son:

- Dosificación constante o proporcional según el valor de pH o Redox medido
- Entrada de sonda PT100 para compensación térmica
- Relé de alarma de repetición
- Entrada On-Off para control remoto
- Salida 4 ÷ 20 mA para transmisión de medida (no aislada galvánicamente)

	Código	Pack estándar	Peso Std en kg	Volumen estándar en m ³	Precio sin IVA	Código Alfanum.
Tipo B NN	75078	1	-	-	912,00	ZE5
Tipo C NN	75080	1	-	-	912,00	ZE5
Tipo D NN	75082	1	-	-	912,00	ZE5



Fluidra Connect compatible

Bomba peristáltica Leader RX - Wi-Fi



DESCRIPCIÓN

- Bomba peristáltica digital con instrumento de control Rx integrado y conexión Wi-Fi
- Adecuado para dosificación de cloro
- Fácil programación del setpoint en un rango entre 300 y 800 mV
- Calibración en un solo valor de 468 mV
- Visualización instantánea del valor de Rx en la pantalla.
- Funcionamiento proporcional con tiempos ON/OFF de 150 segundos hasta alcanzar el setpoint
- Conexión Wi-Fi local y aplicación gratuita para smartphone para ver el valor de Rx en tiempo real, alarmas con advertencias e indicaciones, punto de ajuste, fecha de última calibración y gráfica con historial de mediciones
- Alarma temporal de sobre dosis o fin de producto
- Detección de salud de la sonda
- Pantalla digital OLED
- Luz dosificadora
- Alimentación estándar 230 Vac 50 Hz
- Interruptor de encendido/apagado
- Caja de polipropileno reforzado
- Vidrio de policarbonato
- Tapa de control de policarbonato
- Portarrollos PBT con 2 rollos
- Grado de protección IP65
- Fácil programación y mínimo mantenimiento
- 100% Hecho en Italia
- Cumple con la normativa CE

OPCIONAL

Portarrollos PBT con 3 rollos

	Código	Pack estándar	Peso Std en kg	Volumen estándar en m ³	Precio sin IVA	Código Alfanum.
Leader RX - Wi-Fi	76835	1	-	-	334,00	A01

CARACTERÍSTICAS TÉCNICAS

	Configuración estándar
Caja	Polipropileno relleno de vidrio
Rodillos	DELIRIN
Tubo	Santopreno
Fuente Alimentación	230 Vac 50 Hz
Poder absorbido	13 Watt
Peso	1,6 kg
Guarniciones	Tapas finales de PP para tubo de 4 x 6 mm
Conexión de sonda	BNC
Válvula de inyección/filtro inferior	Cuerpo de PP con válvula de labio VT
Tubo de aspiración	PVC 4 x 6
Tubo de entrega	PE 4 x 6

Estandar	Velocidad		Presión		Material del tubo	Medidas del tubo [mm]	RPM
	[l/h]	[cc/min]	[Bar]	[PSI]			
03 - 01	3	50	1	14,5	Santopreno	5,8 x 9,4	20

KIT DE ACCESORIOS INCLUIDOS

1 Válvula de inyección 1/2" PP válvula de labio Viton®	1 filtro de succión 1/2" PP válvula de labio Viton®	1 Tubo de entrega 2 m PE 4x6	1 Tubo de succión 2 m PVC 4x6	1 Electrodo de pH con cuerpo epoxy	1 Soluciones tampón (468mV)	2 Collares de agarre D.50 att. 1/2"	1 Soporte para sonda de tubo 1/2" PP

Bomba peristáltica Leader RX



DESCRIPCIÓN

- Bomba peristáltica digital con instrumento de control Rx
- Adecuado para dosificación de cloro
- Fácil programación del setpoint en un rango entre 300 y 800 mV
- Calibración en un solo valor de 468 mV
- Visualización instantánea del valor de Rx en la pantalla.
- Funcionamiento proporcional con tiempos ON/OFF de 150 segundos hasta alcanzar el setpoint
- Alarma temporal de sobredosis o fin de producto
- Detección de salud de la sonda
- Luz dosificadora
- Alimentación estándar 230 Vac 50 Hz
- Interruptor de encendido/apagado
- Caja de polipropileno reforzado
- Vidrio de policarbonato
- Tapa de control de policarbonato
- Portarrollos PBT con 2 rollos
- Grado de protección IP65
- Fácil programación y mínimo mantenimiento
- 100% Hecho en Italia
- Cumple con la normativa CE

OPCIONAL

Portarrollos PBT con 3 rollos









	Código	Pack estándar	Peso Std en kg	Volumen estándar en m ³	Precio sin IVA	Código Alfanum.
Leader RX	77059	1	-	-	289,00	A01

CARACTERÍSTICAS TÉCNICAS

	Configuración estándar
Caja	Polipropileno relleno de vidrio
Rodillos	DELFIN
Tubo	Santoprèno
Fuente Alimentación	230 Vac 50 Hz
Poder absorbido	13 Watt
Peso	1,6 kg
Guarniciones	Tapas finales de PP para tubo de 4 x 6 mm
Conexión de sonda	BNC
Válvula de inyección/filtro inferior	Cuerpo de PP con válvula de labio VT
Tubo de aspiración	PVC 4 x 6
Tubo de entrega	PE 4 x 6

Estandar	Velocidad		Presión		Material del tubo	Medidas del tubo [mm]	RPM
	[l/h]	[cc/min]	[Bar]	[PSI]			
03 - 01	3	50	1	14,5	Santopreno	5,8 x 9,4	20

KIT DE ACCESORIOS INCLUIDOS

							
1 Válvula de inyección 1/2" PP válvula de labio Viton®	1 filtro de succión 1/2" PP válvula de labio Viton®	1 Tubo de entrega 2 m PE 4x6	1 Tubo de succión 2 m PVC 4x6	1 Electrodo de pH con cuerpo epoxy	1 Soluciones tampón (468mV)	2 Collares de agarre D.50 att. 1/2"	1 Soporte para sonda de tubo 1/2" PP

Bomba peristáltica Leader PH - Wi-Fi



DESCRIPCIÓN

- Bomba peristáltica digital con instrumento de control de pH
- Adecuado para dosificar ácido sulfúrico
- Fácil programación del punto de ajuste en un rango entre 6,0 y 8,0 pH
- Calibración en un solo valor de 7,0 pH
- Visualización instantánea del valor de pH en la pantalla.
- Funcionamiento proporcional con tiempos ON/OFF de 150 segundos hasta alcanzar el setpoint
- Alarma temporal de sobredosis o fin de producto
- Detección de salud de la sonda
- Pantalla digital OLED
- Luz dosificadora
- Alimentación estándar 230 Vac 50 Hz
- Interruptor de encendido/apagado
- Caja de polipropileno reforzado
- Vidrio de policarbonato
- Tapa de control de policarbonato
- Portarrollos PBT con 2 rollos
- Grado de protección IP65
- Fácil programación y mínimo mantenimiento
- 100% Hecho en Italia
- Cumple con la normativa CE

OPCIONAL

Portarrollos PBT con 3 rollos

	Código	Pack estándar	Peso Std en kg	Volumen estándar en m ³	Precio sin IVA	Código Alfanum.
Leader PH - Wi-Fi	76834	1	-	-	334,00	A01

CARACTERÍSTICAS TÉCNICAS

	Configuración estandar
Caja	Polipropileno relleno de vidrio
Rodillos	DELRIN
Tubo	Santoprèno
Fuente Alimentación	230 Vac 50 Hz
Poder absorbido	13 Watt
Peso	1,6 kg
Guarniciones	Tapas finales de PP para tubo de 4 x 6 mm
Conexión de sonda	BNC
Válvula de inyección/filtro inferior	Cuerpo de PP con válvula de labio VT
Tubo de aspiración	PVC 4 x 6
Tubo de entrega	PE 4 x 6

Estandar	Velocidad		Presión		Material del tubo	Medidas del tubo [mm]	RPM
	[l/h]	[cc/min]	[Bar]	[PSI]			
03 - 01	3	50	1	14,5	Santopreno	5,8 x 9,4	20

KIT DE ACCESORIOS INCLUIDOS

1 Válvula de inyección 1/2" PP válvula de labio Viton®	1 filtro de succión 1/2" PP válvula de labio Viton®	1 Tubo de entrega 2 m PE 4x6	1 Tubo de succión 2 m PVC 4x6	1 Electrodo de pH con cuerpo epoxy	1 Soluciones tampón (7 pH)	2 Collares de agarre D.50 att. 1/2"	1 Soporte para sonda de tubo 1/2" PP

Bomba peristáltica Leader PH



DESCRIPCIÓN

- Bomba peristáltica digital con instrumento de control de pH
- Adecuado para dosificar ácido sulfúrico
- Fácil programación del punto de ajuste en un rango entre 6,0 y 8,0 pH
- Calibración en un solo valor de 7,0 pH
- Visualización instantánea del valor de pH en la pantalla.
- Funcionamiento proporcional con tiempos ON/OFF de 150 segundos hasta alcanzar el setpoint
- Alarma temporal de sobredosis o fin de producto
- Detección de salud de la sonda
- Luz dosificadora
- Alimentación estándar 230 Vac 50 Hz
- Interruptor de encendido/apagado
- Caja de polipropileno reforzado
- Vidrio de policarbonato
- Tapa de control de policarbonato
- Portarrollos PBT con 2 rollos
- Grado de protección IP65
- Fácil programación y mínimo mantenimiento
- 100% Hecho en Italia
- Cumple con la normativa CE

OPCIONAL

Portarrollos PBT con 3 rollos

	Código	Pack estándar	Peso Std en kg	Volumen estándar en m ³	Precio sin IVA	Código Alfanum.
Leader PH	77057	1	-	-	289,00	A01

CARACTERÍSTICAS TÉCNICAS

	Configuracion estandar
Caja	Polipropileno relleno de vidrio
Rodillos	DELIRIN
Tubo	Santoprèno
Fuente Alimentacion	230 Vac 50 Hz
Poder absorbido	13 Watt
Peso	1,6 kg
Guarniciones	Tapas finales de PP para tubo de 4 x 6 mm
Conexión de sonda	BNC
Válvula de inyección/filtro inferior	Cuerpo de PP con válvula de labio VT
Tubo de aspiración	PVC 4 x 6
Tubo de entrega	PE 4 x 6

Estandar	Velocidad		Presión		Material del tubo	Medidas del tubo [mm]	RPM
	[l/h]	[cc/min]	[Bar]	[PSI]			
03 - 01	3	50	1	14,5	Santopreno	5,8 x 9,4	20

KIT DE ACCESORIOS INCLUIDOS

1 Válvula de inyección 1/2" PP válvula de labio Viton®	1 filtro de succión 1/2" PP válvula de labio Viton®	1 Tubo de entrega 2 m PE 4x6	1 Tubo de succión 2 m PVC 4x6	1 Electrodo de pH con cuerpo epoxy	1 Soluciones tampón (7 pH)	2 Collares de agarre D.50 att. 1/2"	1 Soporte para sonda de tubo 1/2" PP

BOMBAS DOSIFICADORAS

Pie de montaje sobre depósito

DESCRIPCIÓN

Soporte opcional para el montaje de la serie OPTIMA y pH Basic en posición horizontal, por ejemplo sobre depósitos de producto químico.

Código	Pack estándar	Peso Std en kg	Volumen estándar en m ³	Precio sin IVA	Código Alfanum.
36830	1	0,1	0,002	20,70	A01

Bombas dosificadoras peristálticas

DESCRIPCIÓN

Conexión eléctrica 90/260 V 50/60 Hz.

El kit de instalación incluye:

- Tubo de aspiración de PVC tipo cristal transparente, flexible de 2 m.
- Tubo de impulsión de polietileno de 2 m semirrígido blanco.
- Válvula de inyección de 3/8" BSP m.
- Filtro de fondo.

Código	Pack estándar	Peso Std en kg	Volumen estándar en m ³	Precio sin IVA	Código Alfanum.
Bomba peristáltica 1 l/h 5 bar	57149	1	-	154,20	C04
Bomba peristáltica 4 l/h (3 bar)	57179	1	-	243,00	A01
Bomba peristáltica 12 l/h (1 bar)	57178	1	-	242,00	A01

Equipo de floculación

DESCRIPCIÓN

Equipo automático dosificador de floculante con caudal regulable para aguas de piscinas. Incluye: bomba regulable desde 0,15 L/h (=150 cc/L) hasta 1,5 L/h, válvula de inyección, válvula de pie, tubo de aspiración y tubo de impulsión.

Código	Pack estándar	Peso Std en kg	Volumen estándar en m ³	Precio sin IVA	Código Alfanum.
54528	1	1	0,0044	455,00	A07

DEPÓSITOS Y TANQUES

Depósitos de polietileno cilíndricos

DESCRIPCIÓN

Para almacenamiento y dosificación de productos químicos.

Código	Pack estándar	Peso Std en kg	Volumen estándar en m ³	Precio sin IVA	Código Alfanum.
Capacidad: 50 l	57613	1	-	131,70	A02
Capacidad: 100 l	34316	1	-	135,20	A02
Capacidad: 125 l	01314	1	4,5	185,00	A02
Capacidad: 250 l	01315	1	10,0	280,00	A02
Capacidad: 350 l	01316	1	14,0	328,00	A02
Capacidad: 500 l	01317	1	21,5	627,00	A02
Capacidad: 1000 l	28831	1	-	854,80	A02



Depósitos cilíndricos de salmuera con tapa



DESCRIPCIÓN

Fabricado en Polietileno de densidad media. Tapa no hermética. Calidad Alimentaria. No se suministran sin tapa, ni tapas sueltas opcionales. Color blanco natural. Para color negro y otros colores incrementar el precio un 5% y cantidad mínima 5 un.

	Código	Pack estándar	Peso Std en kg	Volumen estándar en m ³	Precio sin IVA	Código Alfanum.
80 L (Ø 521 mm, Alt. 554 mm)	03677	1	-	-	134,80	103
100 L (Ø 550 mm, Alt. 644 mm)	03678	1	-	-	166,90	103
200 L (Ø 653 mm, Alt. 930 mm)	03679	1	-	-	226,00	103
320 L (Ø 758 mm, Alt. 1.035 mm)	03680	1	-	-	271,40	103
520L (Ø 870 mm, Alt. 1.215 mm)	03681	1	-	-	498,50	103
1.000 L (Ø 1.138 mm, Alt. 1.440 mm)	03684	1	-	-	814,20	103
1.500 L (Ø 1.534 mm, Alt. 1.085 mm)	03685	1	-	-	991,70	103
2.000 L (Ø 1.534 mm, Alt. 1.370 mm)	03686	1	-	-	1.277,80	103



Válvulas productos químicos

DESCRIPCIÓN

Válvula PVC aislada 1/2"HBSP, 2 vías NC, juntas VITON, 24VAC 8W 50Hz con conector.

	Código	Pack estándar	Peso Std en kg	Volumen estándar en m ³	Precio sin IVA	Código Alfanum.
GEM-C-4012V-311 PRESIÓN	PDC	1	-	-	Consultar	103
GEM-C-4011V-311 VACIO	43672	1	-	-	164,50	103

Agitador manual

DESCRIPCIÓN

Para depósitos de polietileno.

	Código	Pack estándar	Peso Std en kg	Volumen estándar en m ³	Precio sin IVA	Código Alfanum.
Longitud 60 cm	VO1318	1	0,5	0,010	134,10	103
Longitud 90 cm	VO01319	1	1,2	0,020	140,20	103
Agitador 80 cm, eje y hélice revestida PVC, motor eléctrico 230VCA 50Hz 1 fase	69327	1	-	-	609,70	103
Agitador 80 cm, eje y hélice revestida PVC, con motor eléctrico 230/400 VCA 50Hz 3 fases	71151	1	-	-	621,30	103



Sugerencia de aplicación para retención: códigos 57613 + 03677



Cubetas de seguridad anti-derrames



DESCRIPCIÓN

SISTEMA Y PALETAS DE RETENCIÓN. Recipientes móviles paletizables para retener posibles fugas de toda clase de líquidos. Versiones monobloque o con losetas desmontables. Color estándar verde y losetas negras

	Código	Pack estándar	Peso Std en kg	Volumen estándar en m ³	Precio sin IVA	Código Alfanum.
Losetas retención RETENKIT ENCASTRAR cap. retención 2,5L /LOSETA. 508X508X30	53673	1	-	-	36,40	103
XS107 paleta retención RETENPACK 70 L (860x660xH230) NEGRO/GRIS	58403N	1	-	-	207,80	103
XS007 paleta retención RETENPACK 150 L (1250x850xH230) NEGRO/NEGRO	71417	1	-	-	366,40	103
QS000 paleta retención 2B 215 L monobloc (1300x800xH380) NEGRO/NEGRO	53669N	1	-	-	684,70	103
KS006 paleta retención 1B 220L monobloc (850x850xH510) NEGRO/NEGRO	71416	1	-	-	432,90	103
WSB07 paleta retención 4B 240L LOSETA (1300x1300xH285) NEGRO/NEGRO	53670N	1	-	-	856,60	103
BJS10 paleta retención 1200L (1840x1840xH780) NEGRO/NEGRO	53672N	1	-	-	2.446,00	103

Códigos desde 53669N a 53672N: Portes no incluidos en condiciones generales. Consultar.

Depósitos de polietileno botellones



DESCRIPCIÓN

Fabricado en Polietileno de densidad media. Para almacenamiento de todo tipo de líquidos, incluso para uso alimentario, no APQ. Tanques cerrados provistos de tapa roscada no hermética de 400 mm de diámetro.

Estándar en color blanco natural. Disponible en color negro bajo pedido, incrementando el precio un 5%
 Gama ligera: densidad máxima del contenido 1,3 g/cm³. Gama básica: densidad máxima 1,5 g/cm³. Gama pesada: densidad máxima 1,7 g/cm³.

	Código	Pack estándar	Peso Std en kg	Volumen estándar en m ³	Precio sin IVA	Código Alfanum.
Botellón Gama ligera						
1.500 L bajo (Ø 1.350 mm, Alt. 1.280 mm)	921600	1	-	-	911,90	103
2.000 L. (Ø 1.350 mm, Alt. 1.666 mm)	09386	1	-	-	1.121,90	103
3.000 L. (Ø 1.535 mm, Alt. 1.913 mm)	09387	1	-	-	1.480,10	103
3.000 L bajo (Ø 1.950 mm, Alt. 1.320 mm)	09387-BAJO	1	-	-	1.724,80	103
5.000 L. (Ø 1.950 mm, Alt. 2.000 mm)	09388	1	-	-	2.359,30	103

Depósitos de polietileno botellones



DESCRIPCIÓN

CERTIFICACIÓN APQ006 SEGÚN NORMA UNE EN 13573 (ALLIBERT 1 Y 2)

Tanques rotomoldeados cerrados, para almacenar productos químicos corrosivos.

CARACTERÍSTICAS:

- Fabricación en polietileno lineal tratado anti-ultravioletas, calidad alimentaria, color estándar negro.
- Lectura de nivel sobre los tanques en blanco natural.
- Densidad máxima de los productos contenidos: 1,7 g/cm³
- Temperatura máxima: 40°C, presión atmosférica.
- Colores estándar: negro y blanco natural (otros, bajo demanda)

ESTOS PRECIOS INCLUYEN LA CERTIFICACIÓN Y ACCESORIOS MÍNIMOS APQ.

ACCESORIOS INCLUIDOS:

- Boca de registro con tapa roscada DN 400, excepto 1.000L que es DN250. Juntas Epdm.
- Venteo protegido. DN 80
- Soporte y placa certificación APQ 006
- Nivel de flotador con tubo buzo y contrapeso exterior guiado en tubo de PVC.
- Detector de nivel de máxima por flotador y contacto RID PE / PPH. 2º Nivel APQ-6
- Llenado: Tubuladura en brida PN10 DN 50. Instalada en techo del tanque.
- Salida lateral: Tubuladura en brida PN10 DN 50.

ACCESORIOS OPCIONALES:

- Indicador visual de nivel con flotador y testigo exterior.
- Nivel de máxima.
- Sensor de fugas.
- Tapa anti-lluvia.
- Otros accesorios bajo demanda.

	Código	Pack estándar	Peso Std en kg	Volumen estándar en m ³	Precio sin IVA	Código Alfanum.
Tanque APQ. Gama pesada.						
1.000 L (Ø1.000 mm, Alt.1.725 mm, Ø Tapa 250 mm)	67437*	1	-	-	4.473,00	103
1.500 L (Ø 1.350 mm, Alt. 1.560 mm, Ø Tapa 400 mm)	921600-APQ*	1	-	-	6.345,00	103
2.000 L (Ø 1.350 mm, Alt. 1.930 mm, Ø Tapa 400 mm)	09386-APQ*	1	-	-	6.815,00	103
3.000 L (Ø 1.535 mm, Alt. 2.200 mm, Ø Tapa 400 mm)	09387-APQ*	1	-	-	7.688,00	103
3.000 L (Ø 1.950 mm, Alt. 1.550 mm, Ø Tapa 400 mm)	09387-BAPQ*	1	-	-	8.068,00	103
5.000 L (Ø 1.950 mm, Alt. 2.270 mm, Ø Tapa 400 mm)	09388-APQ*	1	-	-	9.197,00	103
Tanque APQ. Pared doble. Sin Anti-lluvia.						
1.000 L (Ø1.350 mm, Alt.1.725 mm, Ø Tapa 250 mm)	67438	1	-	-	6.985,00	103
1.500 L (Ø 1.730 mm, Alt. 1.560 mm, Ø Tapa 400 mm)	67439	1	-	-	7.978,00	103
2.000 L (Ø 1.730 mm, Alt. 1.930 mm, Ø Tapa 400 mm)	67440	1	-	-	9.238,00	103
3.000 L (Ø 1.660 mm, Alt. 2.395 mm, Ø Tapa 400 mm)	49674	1	-	-	11.383,00	103
5.000 L (Ø 2.350 mm, Alt. 2.270 mm, Ø Tapa 400 mm)	67442	1	-	-	17.228,00	103

Consultar portes, no incluidos en condiciones generales. Consultar precio versión APQ pared doble con anti-lluvia.

* Bajo pedido.

INFORMACIÓN NECESARIA PARA REALIZAR UN PRESUPUESTO O PEDIDO DE TANQUES CON CERTIFICACIÓN APQ:

1. Cual será el líquido contenido y su concentración. El depósito llevará una placa metálica donde aparecerá esta información.
2. Ubicación en interior o exterior. Si va en exterior necesitaría un techado de obra o una tapa anti-lluvia opcional.
3. Si el contenido produce gases , se aconseja el sistema opcional de estanqueidad y evacuación de gases.
4. Cuando se confirma el pedido se enviará el plano que requiere la firma de aprobación del cliente para poder iniciar la fabricación.
5. Se ruega consultar precio del transporte, no incluido en las condiciones generales, e indicar la posible necesidad de camión con grúa para la descarga.

Pasamuros de alta resistencia química



DESCRIPCIÓN

Están fabricados en PPFV, este polipropileno contiene 20% de fibra de vidrios borosilicatos tipo "C" resistentes a los agentes químicos. Tiene una muy buena resistencia mecánica, una gran estabilidad dimensional, se puede almacenar fácilmente y resiste temperaturas de hasta 100°C. Su resistencia a la radiación UV se ve reforzada por la adición de pigmentos de carbono y de estabilizadores de UV. Un aditivo antioxidante mejora su resistencia a agentes químicos oxidantes. Con junta EPDM o FPM (Viton) y contratuerca. En caso de utilización con elevadas concentraciones de ácidos pedir referencias específicas con junta FPM (Viton).

	Código	Pack estándar	Peso Std en kg	Volumen estándar en m ³	Precio sin IVA	Código Alfanum.
Salida de depósito PPFV						
DN20-3/4" Junta EPDM	3608025	1	-	-	37,32	103
DN25-1" Junta EPDM	3608026	1	-	-	40,14	103
DN32-1 1/4" Junta EPDM	3608027	1	-	-	43,72	103
DN40-1 1/2" Junta EPDM	3608028	1	-	-	50,68	103
DN50-2" Junta EPDM	3608029*	1	-	-	54,00	103
DN20-3/4" Junta FPM	3608025VI*	1	-	-	53,77	103
DN25-1" Junta FPM	3608026VI*	1	-	-	61,21	103
DN32-1 1/4" Junta FPM	3608027VI*	1	-	-	63,22	103
DN40-1 1/2" Junta FPM	3608028VI*	1	-	-	70,44	103
DN50-2" Junta FPM	3608029VI*	1	-	-	81,72	103

* Bajo pedido.



Pasamuros de PVC

DESCRIPCIÓN

Fabricadas en PVC. Alta resistencia a productos químicos. Incluye dos juntas.

	Código	Pack estándar	Peso Std en kg	Volumen estándar en m ³	Precio sin IVA	Código Alfanum.
Salida de depósito PVC						
Rosca 1/2"	46975*	1	-	-	18,61	103
Rosca 3/4"	46976*	1	-	-	22,48	103
Rosca 1"	46977*	1	-	-	27,49	103
Rosca 1 1/4"	46978*	1	-	-	29,61	103
Rosca 1 1/2"	46979*	1	-	-	32,33	103
Rosca 2"	46980*	1	-	-	45,85	103
Rosca 3"	46981*	1	-	-	130,10	103
Rosca 4"	46982*	1	-	-	311,00	103

* Bajo pedido

Dosificador flotante



36620

69668



38630

38629

DESCRIPCIÓN

Permite la dosificación y la fácil manipulación del producto químico en la piscina.

	Código	Pack estándar	Peso Std en kg	Volumen estándar en m ³	Precio sin IVA	Código Alfanum.
Shark Series						
Dosificador flotante de tabletas de 200g	36620	12	8,0	0,14	18,90	A02
Blue Line						
Dosificador con indicador de nivel de consumo de tableta	69668	12	3,8	0,067	9,42	A02
Basic Line						
Dosificador flotante de tabletas de 200g	38630	12	4,0	0,079	10,58	A02
Dosificador flotante de tabletas 20g	38629	12	4,0	0,030	5,06	A02

Dossi-5 y Dossi-10 in-line

Dosificadores de bromo

DESCRIPCIÓN

Dispensador de bromo. Fabricado en materiales inalterables plásticos (ABS). Con válvula de regulación, purga manual, difusor purga de depresión automática y llave de apertura. Para fondos hasta 45m³ con el dispensador Dossi-5 y hasta 90m³ con Dossi-10. Conexiones 1½". Ø 200 mm.

	Código	Pack estándar	Peso Std en kg	Volumen estándar en m ³	Precio sin IVA	Código Alfanum.
Dossi-5 in-line. Altura 486 mm Capacidad aproximada: Tabletas de 5 kg.	21438	1	3,7	0,031	225,00	A02
Dossi-10 in-line. Altura 725 mm Capacidad aproximada: Tabletas de 10 kg.	21439	1	4,8	0,049	239,00	A02

Dossi-5 y Dossi-10 off-line

Dosificador de cloro y bromo

DESCRIPCIÓN

Dosificador para cloro y bromo. Fabricado en materiales plásticos inalterables (ABS). Capacidad aprox. 5 kg de tabletas en el Dossi-5 y 10 kg para el Dossi-10. Se suministran con dos llaves para poder cerrar el paso del agua. Altura 486 mm y Ø 200 mm. Conexiones Ø 20 mm.

	Código	Pack estándar	Peso Std en kg	Volumen estándar en m ³	Precio sin IVA	Código Alfanum.
Dossi-5 off-line (piscinas hasta 100 m ³)	01413	1	3,7	0,031	294,00	A02
Dossi-10 off-line (piscinas hasta 200 m ³)	43998	1	4,86	0,048	297,00	A02

CARACTERÍSTICAS TÉCNICAS

	Volumen piscina cloro	Volumen piscina bromo
Dossi 5	20 m ³ - 80 m ³	4 m ³ - 50 m ³
Dossi 10	20 m ³ - 160 m ³	4 m ³ - 100 m ³

DOSIFICADORES

Dossi-3 de 3,5 kg

Dosificador de cloro y bromo



DESCRIPCIÓN

Dosificador de cloro y bromo. Fabricado de materiales inalterables plásticos (ABS). Capacidad aproximada: 3,5 kg de tabletas. Cierre con doble sistema de seguridad en la tapa. Válvulas de regulación de sencilla utilización. Para piscinas de hasta 60 m³ con cloro y para piscinas de hasta 30 m³ con bromo. Altura: 405 mm.

	Código	Pack estándar	Peso Std en kg	Volumen estándar en m ³	Precio sin IVA	Código Alfanum.
Dossi-3 in-line Para conexión directa a la tubería con racors de 1½"	24429	1	1,81	0,03	196,30	A02
Dossi-3 off-line Para conexión by-pass mediante tubo flexible	24430	1	1,90	0,031	217,00	A02

Código 24429 IN-LINE

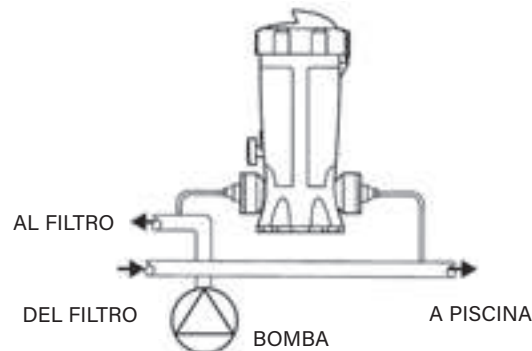
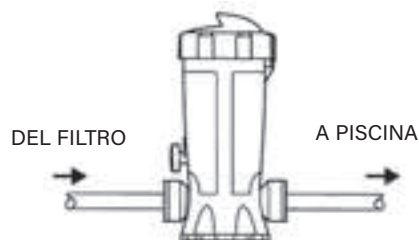
Código 24430 OFF-LINE



Dosificador compacto

DESCRIPCIÓN

Equipos dosificadores de compactos de tricloro y tabletas de bromo con válvula de seguridad automática. Fabricado en poliéster y fibra de vidrio.

	Código	Pack estándar	Peso Std en kg	Volumen estándar en m ³	Precio sin IVA	Código Alfanum.
Dosificador Compacto de 40 l Tricloro (para piscinas de 200 a 500 m ³) Bromo (para piscinas de 150 a 300 m ³)	11999	1	14,0	0,128	854,00	A07
Dosificador Compacto de 60 l Tricloro (para piscinas de 500 a 1000 m ³) Bromo (para piscinas de 300 a 450 m ³)	11998	1	18,0	0,185	864,00	A07



Conjunto válvula seguridad

DESCRIPCIÓN

Se compone de una válvula de seguridad de PVC, con muelle recubierto de halar y un tirador metálico. Presión de apertura de la válvula 2,5-3 bar (Kg/cm²).

	Código	Pack estándar	Peso Std en kg	Volumen estándar en m ³	Precio sin IVA	Código Alfanum.
Para dosificador: 40 l	16633	1	0,4	0,002	124,10	A07
Para dosificador: 60 l	16634	1	0,4	0,002	126,10	A07



5 GAMAS DE PRODUCTOS DE TRATAMIENTO DEL AGUA

El agua es un elemento inestable que cambia continuamente, por ello es necesario desinfectar y equilibrar su pH para garantizar su calidad.

Zodiac® dispone de 5 familias de productos para facilitar estas tareas a los propietarios de piscinas:

- **Regulación automática de pH**, pH ideal independientemente del tratamiento de agua utilizado.
- **Regulación automática Redox**, desinfección del agua automatizada.
- **Cloradores salinos fáciles de instalar y evolutivos** (modelos específicos con regulaciones, o módulos de regulación adicionales opcionales en ciertos modelos) 3 niveles distintos de gama.
- **Sistema patentado MagnaPool®** para un tratamiento del agua completo de alta gama, eficiente, respetuoso con el medio ambiente que garantiza un confort de baño excepcional (ver apartado MagnaPool®).
- **Nature² Purificador mineral - especial Spas** para una desinfección con menos cloro.

COMBINACIONES POSIBLES ENTRE LOS DIFERENTES SISTEMAS

Desinfección autónoma

Desinfección automática del agua que se adapta a cada necesidad y a cualquier presupuesto.



Regulación del pH automática

La base del tratamiento del agua, compatible con todos los sistemas de desinfección o de electrólisis Zodiac®.

ELECTRÓLISIS SALINA

Desinfección automática, fácil y eficaz

Fáciles de instalar y utilizar, los cloradores salinos permiten un tratamiento completo de la piscina con un mantenimiento mínimo.

> ¿CÓMO FUNCIONA?

La **electrólisis salina es un principio simple** que se parece al comportamiento del mar y su ecosistema: el agua de la piscina está ligeramente salada a 4 g/l (entre 9 a 18 veces menos que el agua del mar). Por electrólisis, a través de la célula, la sal se transforma en cloro gaseoso, un potente desinfectante que se disuelve instantáneamente en el agua. **El cloro gaseoso destruye todos los microorganismos en la célula y aporta al vaso de la piscina un nivel correcto de cloro libre.** El cloro activo que se elimina bajo el efecto de los UV solares, se renueva constantemente por la célula sin que sea necesaria ninguna intervención.

Para el buen funcionamiento de la electrólisis, **el pH de la piscina debe mantenerse en 7,0 y 7,6.** Todos los cloradores salinos Zodiac® están equipados de **células con electrodos de titanio de alta calidad y de larga duración**, garantía de tranquilidad para el usuario.

REACCIÓN CÍCLICA DEL CLORADOR SALINO

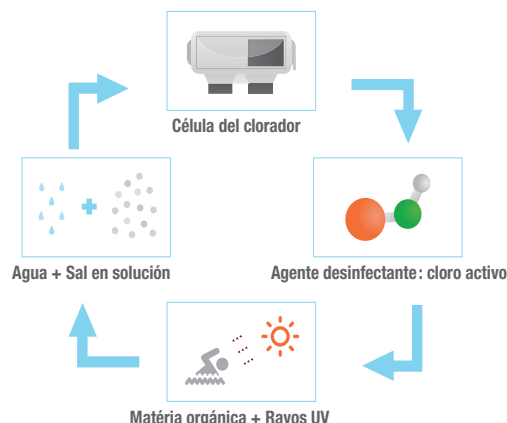

PUNTO DE REFERENCIA

La unidad de control y la célula de tratamiento de los cloradores salinos Zodiac® se repararán o cambiarán durante el periodo de garantía incondicional, independientemente de las causas de su deterioro.

SELECTION GUIDE

	Ei ²	EiSalt	eXPERT	eXO® iQ	eXO® iQ LS
Volumen máx. del agua tratada en m ³ (clima templado, clima cálido, filtración 8h/día)	50 / 90 / 110	50 / 90 / 140	30 / 50 / 90 / 140 / 180	40 / 70 / 100 / 160	40 / 70
Producción de cloro en g/h	12 - 20 - 25	12 - 21 - 30	7 - 12 - 21 - 30 - 40	10 - 18 - 22 - 35	10 - 18
Salinidad en g/L (min... / requerido / ... max)	3,0... / 4,0 / ...10	3,5... / 5,0 / ...10	3,5... / 4,0 / ...10	3,3... / 4,0 / ...13	1,6... / 2,0 / ...10
Tipo de célula	Quick Fix	Forma en L	Forma en T	U inversa	U inversa
Vida útil de la célula*	7 500 h	8 000 h	10 000 h	10 000 h	10 000 h
Inversión de polaridad	5 h	2 / 3 h	2 / 3 / 4 / 7 h	2 a 8 h	2 a 8 h
Índice de protección unidad de control	IPX5	IPX4	IP65	IP43	IP43
Interface utilizador	LEDs	LEDs	Pantalla táctil y LCD	4 líneas, retroiluminada	4 líneas, retroiluminada
Número de idiomas interfaz	N/A	N/A	N/A	11	11
Función Boost / Función Low (+ modo cubierta)	- / ✓	- / ✓	✓ / ✓	✓ / ✓	✓ / ✓
Reloj de programación (Timers)	-	✓	-	✓	✓
Información usuario	LEDs	LEDs	Señales de advertencia	Mensajes + Leds	Mensajes + Leds
Detección del caudal	Sensor de gas	Sensor de gas	Interruptor de flujo mecánico	Flow switch mecánico	Flow switch mecánico
Regulación del pH	-	-	Sí (modelo específico)	pH Link	pH Link
Regulación pH & Cloro	-	-	Sí (modelo específico)	Dual Link	Dual Link
Conectividad	-	-	✓ Fluidra Pool (avec iQBridge RS optional)	✓ (incrustado) iAquaLink	✓ (incrustado) iAquaLink
Garantía incondicional	3 años	3 años	2 years	3 años	3 años
Accesorios opcionales	Tapón de invernaje Llave aprieta célula	-	• Pasaje iQBridge RS WiFi	• Modulo pH Link • Modulo Dual Link	• Modulo pH Link • Modulo Dual Link

* Funcionamiento en buenas condiciones

Ei²

- + Duradero
- + Apto para todas las instalaciones
- + Fácil de instalar



DESCRIPCIÓN

- Normal, Low (modo cubierta ajustable de 0 a 20%)
- Controlado por el timer de filtración
- Soportes de tubería: DN50 mm, DN63 mm, 1 1/2" (48 mm)
- Interfaz de usuario: Pantalla LCD LED

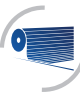

ACCESORIOS INCLUIDOS

- Kit instalación

ACCESORIOS OPCIONALES

- Llave aprieta célula - R0769900 - **20,20 €**
- Tapón de invernaje para la célula - R0770100 - **13,80 €**

REFERENCIA

Nombre	Volumen agua tratada max	Producción de cloro nominal	Referencia	Precio sin IVA	Código Alfanum.
Ei ² 12	50m ³	12g/h	WW000244	707,00 €	ZE5
Ei ² 20	90m ³	20g/h	WW000245	827,00 €	ZE5
Ei ² 25	110m ³	25g/h	WW000246	916,00 €	ZE5

CARACTERÍSTICAS TÉCNICAS

Nombre	Ei ² 12	Ei ² 20	Ei ² 25
Posición de la célula	Vertical & Horizontal		
Inversión de polaridad	Sí: 5h		
Tasa de sal recomendada - mín	4 - 3,0g/LL		
Alimentación eléctrica	220-240 V / 1 / 50-60 Hz		
Potencia eléctrica (W)	70	110	140
Duración de vida de la célula	7.500h (placas de titanio, tratamiento en rutenio SC6)		
Longitud del cable caja-célula	1,8		
Temperatura mínima del agua	5°C		
Temperatura máxima del agua	40°C		
Seguridad	Indicador «falta de sal»: reduce la producción para proteger el electrodo Indicador «falta de agua»: parada automática del equipo en caso de falta de caudal de agua en la célula.		
Dimensiones de la célula	16,5 x 22,5 x 12,5cm		
Dimensiones de la unidad de control	28,5 x 40,5 x 12,5cm		

ELECTRÓLISIS SALINA

EiSalt



- + Durabilidad
- + Apto para todas las instalaciones
- + Seguridad primero

DESCRIPCIÓN

- Normal, Low (cubierta de 10%)
- Controlado por el timer de filtración
- Soportes de tubería: DN63mm, DN50mm (usando reductores)
- Interfaz de usuario: Pantalla LCD LED



REFERENCIA

Nombre	Volumen agua tratada max	Producción de cloro nominal	Referencia	Precio sin IVA	Código Alfanum.
EiSalt 12	50m ³	12g/h	75460	743,00 €	ZE5
EiSalt 21	90m ³	21g/h	75461	867,00 €	ZE5
EiSalt 30	140m ³	30g/h	75462	961,00 €	ZE5

CARACTERÍSTICAS TÉCNICAS

Nombre	EiSalt 12	EiSalt 21	EiSalt 30
Posición de la célula	Vertical & Horizontal		
Inversión de polaridad	Sí: desde 2 a 3h		
Tasa de sal recomendada - mín	5 - 3,5g/L		
Alimentación eléctrica	220-240 V / 50-60 Hz	220-240 V / 1 / 50-60 Hz	
Potencia eléctrica (W)	80	100	180
Duración de vida de la célula	8.000h (placas de titanio, tratamiento en rutenio SC6)		
Longitud del cable caja-célula	1,5		
Temperatura mínima del agua	5°C		
Temperatura máxima del agua	40°C		
Seguridad	Indicador «falta de sal»: reduce la producción para proteger el electrodo Indicador «falta de agua»: parada automática del equipo en caso de falta de caudal de agua en la célula.		
Dimensiones de la célula	21 x 34 x 11,6cm		
Dimensiones de la unidad de control	20 x 30 x 13cm		

eXPERT

El tratamiento de sal polivalente

FÁCIL DE USAR

Con su gran pantalla táctil con caracteres grandes, eXPERT se puede poner en marcha y ajustar de manera rápida y sencilla. Podrá controlar el estado de su piscina en un abrir y cerrar de ojos gracias a la pantalla de información ergonómica.

MÁXIMA ADAPTABILIDAD

eXPERT puede tratar todos los volúmenes de piscina hasta 180m³ con un tratamiento de agua de larga duración gracias a su célula ultrarresistente.

CALIDAD DEL AGUA GARANTIZADA DE MANERA AUTÓNOMA

eXPERT proporciona un tratamiento de agua completo mediante la gestión del equilibrio del agua (regulación del pH) y el control automático de la cloración (regulación Redox)*

*según modelos.



> ¿LO SABÍA ?

APORTE CONECTIVIDAD CON IQBRIDGE RS

Puede controlar al eXPERT de manera remota con la aplicación FluidraPool utilizando el iQBridge RS para una gestión en cualquier momento y lugar.

iQBridge RS es una pasarela enchufable para conectar fácilmente eXPERT a la red wifi del propietario, y así aprovechar el servicio de control de la aplicación Fluidra Pool.

Consulte la sección "Internet of Pools" (piscinas conectadas) para obtener más detalles acerca de los beneficios de iQBridge RS y de la aplicación Fluidra Pool.



FLUIDRA
POOL

¿QUÉ MODELOS?

Todos los eXPERT fabricados a partir de 2023. La fuente de alimentación está equipada con un enchufe dedicado para conectar iQBridge RS.

> UNA ÚNICA INTERFAZ PARA TODAS LAS NECESIDADES

MODO BOOST
MODO COVER
(MODO CUBIERTA)

CAJA ESTANCA

PRODUCCIÓN
DE CLORO
DE 7 A 40 G/H

PANTALLA TÁCTIL
GRANDE

FLUIDRA
POOL

CONTROL REMOTO CON
LA APLICACIÓN FLUIDRA
POOL USANDO IQBRIDGE RS
OPCIONAL

DISPONIBLE CON REGULACIÓN
DE PH O PH/ORP. SONDAS DE
VIDRIO DE ALTA CALIDAD



> 3 SOLUCIONES EN 1



1. Clorador salino

Desinfecta automáticamente la piscina.

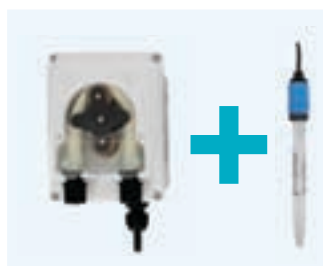

2. Clorador + regulación pH

Esta solución desinfecta y mide y regula automáticamente el pH del agua. Puede añadirse asimismo corrector de pH.

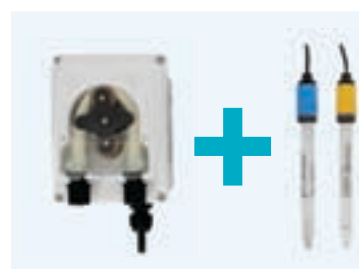

3. Clorador + regulación pH y Redox

Esta solución mide y regula automáticamente el pH y la cloración del agua (método Redox) para un tratamiento completo del agua.

GUÍA DE SELECCIÓN

	ePERT 7	ePERT 12	ePERT 21	ePERT 30	ePERT 40
Producción de cloro (g/h)	7	12	21	30	40
Volumen máximo de la piscina (clima templado con agua hasta 28 °C, capacidad de desinfección vinculada al tiempo de filtración diario, aquí 8 h/d) (m³)	30 m³	50 m³	90 m³	140 m³	180 m³
Nivel de sal mínimo recomendado (límite mín. / máx.)	4 g/L (4 - 10 g/L)				
Visualización salinidad	Sí				
Visualización Temperatura del agua	Sí				
Modo Boost	Cloración de choque durante 24 horas				
Modo Low (modo cubierta)	Reduce la cloración con la cubierta puesta				
Seguridad flujo	Detector de flujo mecánico que detiene la producción en caso de falta de agua				
Regulación pH	Sí - Modelos ePERT pH				
Regulación pH/Redox	Sí - Modelos ePERT pH/ORP				
Control App	Fluidra Pool (con portal iQBridge RS WiFi opcional)				
Garantía caja y célula	3 años incondicional				
Garantía de sondas	3 años (sonda pH) / 1 año (sonda ORP)				

eXPERT

- + Manipulación fácil
- + Máxima adaptabilidad de hasta 180m³
- + Calidad del agua autónoma



DESCRIPCIÓN

- Semiautomático en 2 puntos pH4 y pH7 & Redox 470mV (soluciones tampón suministradas)
- Ajuste de fábrica: pH = 7,2 / Redox = 700mV
- Normal, Boost (100%); Low (modo cubierta ajustable de 10 a 90%)
- Soportes de tubería: DN50mm, DN63mm
- Índice de protección IP65
- Controlado por el timer de filtración
- Tipo de aplicación: Fluidra Pool
- Interfaz de usuario: Pantalla LCD con botones



ACCESORIOS INCLUIDOS

- Kit instalación
- Kit detector de flujo
- Versión PH y pH / Redox: Bomba peristáltica
- Versión PH : Soporte de sonda Sonda pH pH4 y pH7 Soluciones tampón
- Versión PH/Redox : Soporte de sonda Sonda pH , Sonda Redox pH 4 y pH7 Soluciones tampón

ACCESORIOS OPCIONALES

• iQBridge RS - 75042 - **84,56 €**



REFERENCIA

Nombre	Volumen agua tratada max	Producción de cloro nominal	Referencia	Precio sin IVA	Código Alfanum.
eXPERT 7	30m ³	7g/h	74183	1.007,00 €	ZE5
eXPERT 12	50m ³	12g/h	74184	1.136,00 €	ZE5
eXPERT 21	100m ³	21g/h	74185	1.387,00 €	ZE5
eXPERT 30	140m ³	30g/h	74186	1.563,00 €	ZE5
eXPERT 40	180m ³	40g/h	74187	2.326,00 €	ZE5
eXPERT 7 pH	30m ³	7g/h	74188	1.699,00 €	ZE5
eXPERT 12 pH	50m ³	12g/h	74189	1.828,00 €	ZE5
eXPERT 21 pH	100m ³	21g/h	74190	2.073,00 €	ZE5
eXPERT 30 pH	140m ³	30g/h	74191	2.250,00 €	ZE5
eXPERT 40 pH	180m ³	40g/h	74192	3.128,00 €	ZE5
eXPERT 7 pH/ORP	30m ³	7g/h	74193	2.457,00 €	ZE5
eXPERT 12 pH/ORP	50m ³	12g/h	74194	2.597,00 €	ZE5
eXPERT 21 pH/ORP	100m ³	21g/h	74195	2.838,00 €	ZE5
eXPERT 30 pH/ORP	140m ³	30g/h	74196	3.019,00 €	ZE5
eXPERT 40 pH/ORP	180m ³	40g/h	74197	3.681,00 €	ZE5

CARACTERÍSTICAS TÉCNICAS

Nombre	eXPERT 7	eXPERT 12	eXPERT 21	eXPERT 30	eXPERT 40	eXPERT 7 pH	eXPERT 12 pH	eXPERT 21 pH	eXPERT 30 pH	eXPERT 40 pH	eXPERT 7 pH/ORP	eXPERT 12 pH/ORP	eXPERT 21 pH/ORP	eXPERT 30 pH/ORP
Posición de la célula	Vertical													
Inversión de polaridad	Sí: 2, 3, 4 y 7 h (Parámetros de fábrica = 2h)													
Tasa de sal recomendada - mín	4 - 3,5g/L													
Alimentación eléctrica	220-240 V / 50-60 Hz													
Potencia eléctrica (W)	46	92	184	207	46	92	184	207	46	92	184	207	46	92
Duración de vida de la célula	10.000h (placas de titanio, tratamiento en rutenio SC6)													
Escala de medición	0,0 - 9,9 pH 0 - 999 mV													
Precisión de lectura	0.1 pH 1 mV													
Tolerancia de la sonda	0-60													
Tolerancia de la sonda velocidad del agua	≤ 2													
Caudal de bomba de pH peristáltica	1,5													
Longitud del cable caja-célula	1,5 m													
Temperatura mínima del agua	5°C													
Temperatura máxima del agua	40°C													
Seguridad	Indicador « flow »; parada automática del equipo en caso de falta de caudal de agua en la célula Indicador « g/L » : reduce la producción de sal para proteger el electrodo Indicador "pH": Alarma de nivel de pH.													
Dimensiones de la célula	33 x 16 x 17cm													
Dimensiones de la unidad de control	23 x 34 x 12cm													

eXO[®] iQ & eXO[®] iQ LS

CONTROL DEL AGUA CON SERENIDAD

Las soluciones Cloradores salinos eXO[®]

La plataforma eXO[®] es una eficiente y automática solución de desinfección. Fácil de utilizar, le ofrece un tratamiento del agua completo, controlando los equipos de la piscina en todo momento para obtener una óptima calidad del agua.



eXO[®] iQ



eXO[®] iQ LS



Control todo en uno

El control de la calidad del agua está centralizado en una interfaz única: pH, cloración, gestión de equipos adicionales (bomba de filtración, iluminación...).



Tranquilidad

Gracias a su electrodo de larga duración y a sus sensores de alta calidad, la solución eXO[®] le garantiza en todo momento una calidad del agua óptima. Como prueba de su fiabilidad, el clorador tiene una garantía incondicional de 3 años*.



Conectividad integrada**

La aplicación iAquaLinkTM le permite consultar remotamente en tiempo real el control de la calidad del agua y de los equipos de su piscina** desde su tablet o smartphone.

*3 años de garantía incondicional (equipo), 3 años (sonda de pH), 1 año (sonda REDOX)

***Conectado a la solución eXO[®]

> INTERFAZ ÚNICA PARA UN CONTROL PERFECTO



> CARACTERÍSTICAS TÉCNICAS

	eXO® iQ	eXO® iQ LS
Volumen máximo de agua tratada <small>(clima cálido con una temperatura del agua superior a 28°C; capacidad de desinfección vinculada a la filtración diaria)</small>	150 m ³	70 m ³
Tipo de tratamiento	Cloración salina	Cloración salina de baja salinidad
Concentración recomendada <small>(medida dentro del agua)</small>	4 g/L	2 g/L
Regulador del pH opcional		Módulo pH Link "Plug & Play"
Regulador del pH y Redox opcional		Módulo Dual Link "Plug & Play"
Conectividad y con control a distancia		Chip Wi-Fi integrado Aplicación para smartphone Android & iOS
Modo Boost		Cloración máxima durante 24 horas
Modo Cubierta		Reducción de la cloración cuando la cubierta eléctrica está cerrada Activación manual o automática (porcentaje de cloración ajustable de 0 a 30%)
Indicador de temperatura del agua		Sí, con función de protección de la célula
Control de los equipos	<ul style="list-style-type: none"> - Bomba de filtración: velocidad simple o bomba de velocidad variable (Zodiac®) - Calefacción: Bomba de calor, calentador... 	3 equipos programables: <ul style="list-style-type: none"> - Iluminación: Blanco o color (Zodiac®) - Cualquier otro dispositivo
Seguridad - Indicador falta de agua		Detector automático de caudal
Tiempo de autolimpieza <small>(inversión de polaridad)</small>		Ajustable entre 2 y 8 horas <small>(permite que la unidad se adapte a la dureza del agua - ajuste predeterminado cada 5 horas)</small>
Garantía - Equipo		Garantía incondicional de 3 años
Garantía - Sondas		3 años (sonda del pH) / 1 año (sonda REDOX)

eXO® iQ



- + Control todo en 1: control de la calidad del agua centralizado (pH, chloration, bomba de filtración, calefacción e iluminación...)
- + Tranquilidad: electrodos de larga duración, sensores de gama alta
- + Conectividad integrada: conexión Wi-Fi a la App iAquaLink

DESCRIPCIÓN

- Normal, Boost (100%); Low (modo cubierta ajustable de 0 a 30%)
- Bomba de filtración (velocidad variable simple o Zodiac) + 2 salidas auxiliares para: control del calentador (punto de consigna de temperatura y prioridad de calentamiento), control de luz (con selección de color LED Zodiac NL específica) + cualquier otro dispositivo
- Reloj 24h / 2 franjas de cloración + 2 programadores para bombas de filtración de velocidad simple o 4 para la bomba de filtración VS de Zodiac + 1 programador para equipación adicional
- Soportes de tubería: DN50 mm, DN63 mm, 1 1/2" (48 mm)

- Tipo de aplicación: iAquaLink
- Interfaz de usuario: Pantalla LCD

ACCESORIOS INCLUIDOS

- Kit fijación mural
- Kit detector de caudal
- Kit sensor de temperatura
- Kit reductores para encolar
- Aplicación gratuita

ACCESORIOS OPCIONALES

- pH Link-WW000176 - **752 €**
- Dual Link-WW000177 - **1.023 €**



3 AÑOS GARANTÍA



TODO TIPO DE PISCINAS



GARANTÍA INCONDICIONAL



MENOS QUÍMICOS

 Ti²² TITANE INSIDE

EQUIPO EVOLUTIVO



MENOS QUÍMICOS



PROFESIONAL ADVICE RECOMMENDED

REFERENCIA

Nombre	Volumen agua tratada max	Producción de cloro nominal	Referencia	Precio sin IVA	Código Alfanum.	Peso del producto empaquetado
eXO® iQ 10	40m ³	10g/h	WW000162	1.190,00 €	ZE5	-
eXO® iQ 18	70m ³	18g/h	WW000163	1.372,00 €	ZE5	-
eXO® iQ 22	100m ³	22g/h	WW000164	1.647,00 €	ZE5	-
eXO® iQ 35	160m ³	35g/h	WW000165	1.865,00 €	ZE5	-

CARACTERÍSTICAS TÉCNICAS

Nombre	eXO® iQ 10	eXO® iQ 18	eXO® iQ 22	eXO® iQ 35
Idiomas de la interfaz de usuario	11 (FR-EN-DE-ES-IT-NL-PT-CZ-SL-HU-SW)			
Posición de la célula	Horizontal			
Inversión de polaridad	Sí: ajustable de 2 a 8h (Parámetros de fábrica= 5h)			
Tasa de sal recomendada - mín	4 - 3,3g/L			
Alimentación eléctrica	220-240 V / 50-60 Hz			
Potencia eléctrica (W)	Max 200			
Duración de vida de la célula	10.000h (placas de titanio, tratamiento en rutenio SC6)			
Longitud del cable caja-célula	1,8			
Temperatura mínima del agua	5°C			
Temperatura máxima del agua	40°C			
Seguridad	Sonda de temperatura: reducción de la producción en caso de agua fría para proteger el electrodo. Indicador 'Falta de sal': reducción de la producción para proteger al electrodo. Indicador 'Falta de caudal': interrupción automática de la producción cuando las condiciones no son ideales.			
Dimensiones de la célula	32,0 x 13,5 x 11,0cm			
Dimensiones de la unidad de control	32,0 x 37,0 x 12cm			

eXO® iQ LS



- + Electrólisis de baja salinidad
- + Control todo en 1: control de la calidad del agua centralizado (pH, chloration, bomba de filtración, calefacción e iluminación...)
- + Conectividad integrada: conexión Wi-Fi a la App iAquaLink

DESCRIPCIÓN

- Normal, Boost (100%); Low (modo cubierta ajustable de 0 a 30%)
- Bomba de filtración (velocidad variable simple o Zodiac) + 2 salidas auxiliares para: control del calentador (punto de consigna de temperatura y prioridad de calentamiento), control de luz (con selección de color LED Zodiac NL específica) + cualquier otro dispositivo
- Reloj 24h / 2 franjas de cloración + 2 programadores para bombas de filtración de velocidad simple o 4 para la bomba de filtración VS de Zodiac + 1 programador para equipación adicional
- Soportes de tubería: DN50 mm, DN63 mm, 1 1/2" (48 mm)

- Tipo de aplicación: iAquaLink
- Interfaz de usuario: Pantalla LCD

ACCESORIOS INCLUIDOS

- Kit fijación mural
- Kit detector de caudal
- Kit sensor de temperatura
- Kit reductores para encolar
- Aplicación gratuita

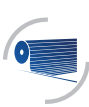

REFERENCIA

Nombre	Volumen agua tratada max	Producción de cloro nominal	Referencia	Precio sin IVA	Código Alfanum.	Peso del producto empaquetado
eXO® iQ LS 10	40m ³	10g/h	WW000170	1.360,00 €	ZE5	
eXO® iQ LS 18	70m ³	18g/h	WW000171	1.496,00 €	ZE5	

CARACTERÍSTICAS TÉCNICAS

Nombre	eXO® iQ LS 10	eXO® iQ LS 18
Idiomas de la interfaz de usuario	11 (FR-EN-DE-ES-IT-NL-PT-CZ-SL-HU-SW)	
Posición de la célula	Horizontal	
Inversión de polaridad	Sí: ajustable de 2 a 8h (Parámetros de fábrica= 5h)	
Tasa de sal recomendada - mín	2 - 1,6g/L	
Alimentación eléctrica	220-240 V / 50-60 Hz	
Potencia eléctrica (W)	Max 200	
Duración de vida de la célula	10.000h (placas de titanio, tratamiento en rutenio SC6)	
Longitud del cable caja-célula	1,8	
Temperatura mínima del agua	5°C	
Temperatura máxima del agua	40°C	
Seguridad	Sonda de temperatura: reducción de la producción en caso de agua fría para proteger el electrodo. Indicador 'Falta de sal': reducción de la producción para proteger al electrodo. Indicador 'Falta de caudal': interrupción automática de la producción cuando las condiciones no son ideales.	
Dimensiones de la célula	32,0 x 13,5 x 11,0cm	
Dimensiones de la unidad de control	32,0 x 37,0 x 12cm	

ELECTRÓLISIS SALINA

pH Link



- + Solución de regulación y desinfección todo en 1 totalmente integrada
- + Regulación automática
- + Medida fácil y precisa (Kit POD): sensor de vidrio de alta calidad (Kit POD)

DESCRIPCIÓN

- Semiautomático en 2 puntos pH4 y pH7 & Redox 470mV (soluciones tampón suministradas)
- Ajuste de fábrica: pH = 7,2 / Redox = 700mV
- Sensor combinado, unión simple y poroso simple, cuerpo de vidrio de Ø12mm



ACCESORIOS INCLUIDOS

- Sonda pH
- Soluciones tampón pH 4 y pH 7 (x3)
- Corona-taladro 22mm
- Kit tubería
- Sierra de corona de 22 mm
- Kit POD

ACCESORIOS OPCIONALES

- Cánula de aspiración - R0808000 - **90,90 €**
- Soluciones tampón pH 4 y pH 7 (6 un de cada una) - R0824400 - **54,50 €**
- Soluciones patrón ORP (potencial RedOx) 470 mV (6un.) - R0824500 - **39,71 €**
- Tapón de invierno para la célula - R0770100 - **13,80 €**
- Alargo conector BNC 3m - R0635800 - **40,75 €**

REFERENCIA

Nombre	Referencia	Precio sin IVA	Código Alfanum.
pH Link	WW000176	752,00 €	ZE5

CARACTERÍSTICAS TÉCNICAS

Nombre	pH Link
Dosificación	Ácida
Posición de la célula	Vertical, sobre el POD (suministrado)
Escala de medición	0,0 -12,0 pH
Precisión de lectura	0,1 pH
Tolerancia de la sonda	0-60 °C, velocidad del agua ≤ 2 m/s
Caudal de bomba de pH peristáltica	1,7
Seguridad	Seguridad sobredosificación, valores bajos, sensor desconectado, sensor roto (pH Link)
Dimensiones de la célula	30,5 x 18,1 x 11,5cm

Dual Link



- + Solución de regulación y desinfección todo en 1 totalmente integrada
- + Regulación automática
- + Medida fácil y precisa (Kit POD)

DESCRIPCIÓN

- Semiautomático en 2 puntos pH4 y pH7 & Redox 470mV (soluciones tampón suministradas)
- Ajuste de fábrica: pH = 7,2 / Redox = 700mV
- Sensor combinado, unión simple y poroso simple, cuerpo de vidrio de Ø12mm



ACCESORIOS INCLUIDOS

- Sonda pH
- Sonda Redox
- pH 4 and pH 7 Soluciones tampón x3
- 470 mV Soluciones tampón Redox x3
- Corona-taladro 22mm
- POD Kit

ACCESORIOS OPCIONALES

- Cánula de aspiración - R0808000 - **90,90 €**
- Soluciones tampón pH 4 y pH 7 (6 un de cada una) - R0824400 - **54,50 €**
- Soluciones patrón ORP (potencial RedOx) 470 mV (6un.) - R0824500 - **39,71 €**
- Tapón de invierno para la célula - R0770100 - **13,80 €**
- Largo conector BNC 3m - R0635800 - **40,75 €**

REFERENCIA

Nombre	Referencia	Precio sin IVA	Código Alfanum.
Dual Link	WW000177	1.023,00 €	ZE5

CARACTERÍSTICAS TÉCNICAS

Nombre	Dual Link
Dosificación	Ácida
Posición de la célula	Vertical, sobre el POD (suministrado)
Escala de medición	100 - 1000 mV
Precisión de lectura	10 mV
Tolerancia de la sonda	0-60 °C, velocidad del agua ≤ 2 m/s
Caudal de bomba de pH peristáltica	1,7
Seguridad	Seguridad sobredosificación, valores bajos, sensor desconectado, sensor roto (pH Link)
Dimensiones de la célula	30,5 x 18,1 x 11,5cm

REGULADOR DE PH

Para un equilibrio ideal del agua

Los sistemas de regulación de pH Zodiac integran la tecnología de la dosificación proporcional con la finalidad de **mantener de forma automática un pH ideal** para el confort de los bañistas. Para un equilibrio del agua óptimo, los sistemas de regulación de pH Zodiac integran ahora una función que permite adaptar los ciclos de inyección según el TAC del agua. **Puede elegir entre 3 posibilidades:**

Alcalinidad baja
TAC < 10 °f (100 ppm CaCO₃)

Alcalinidad estándar
Ajuste de origen por defecto

Alcalinidad alta
TAC > 15 °f (150 ppm CaCO₃)

> FUNCIONAMIENTO AUTOADAPTABLE Y SEGURO

En función del valor medido por la sonda, la regulación de pH Zodiac ajusta el pH de la piscina mediante su bomba dosificadora por adición de producto líquido corrector.

El tiempo de dosificación se adapta en función de la **desviación del pH de la piscina con el pH ideal**. De ese modo, el equilibrio del agua de la piscina se mantiene siempre con el valor deseado sin que sea necesaria ninguna intervención.

Los reguladores de pH Zodiac® están equipados de un sistema exclusivo de **seguridad contra la sobredosificación «OFA»** para evitar una inyección excesiva. Este sistema de seguridad es ajustable y funciona en 3 etapas de manera que asegura la necesidad de inyectar o no producto corrector.

DOSIFICACIÓN AUTOMÁTICA PROPORCIONAL EXCLUSIVA

Dosificación proporcional

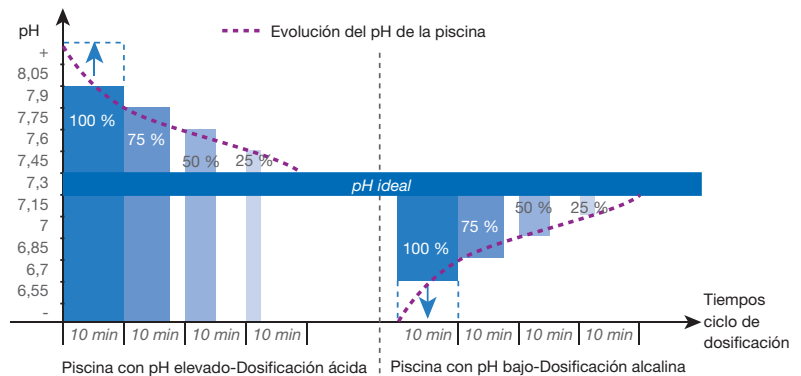

> PARA SU COMODIDAD

Para el confort de los bañistas, el pH de la piscina debe mantenerse entre 7,0 y 7,6.

- Por debajo de este pH el agua es agresiva.
- Por encima, se necesita más dosis de desinfectante para prevenir el desarrollo de las algas.
- El pH ideal del agua de la piscina también se corresponde con el pH medio del cuerpo humano, más particularmente de la sangre, que está comprendido entre 7,35 y 7,45.

ESCALA DE PH



¿SABÍAS QUE...

El pH debe comprobarse y ajustarse independientemente del sistema de desinfección del agua utilizado? Por lo tanto, los sistemas de regulación de pH Zodiac pueden utilizarse en todo tipo de piscinas.

pH Expert

- + Regulación del pH automática
- + Dosificación precisa
- + Seguridad contra la sobredosificación



DESCRIPCIÓN

- Pantalla LCD retroiluminada 1 línea en 6 idiomas (FR, EN, ES, DE, IT, NL)
- Semiautomático en 1 o 2 etapas (solución tampón suministrada)
- Ajuste de fábrica: pH = 7,4
- Seguridad contra la sobredosificación «OFA» en 3 niveles, parametrizable (ajustable de 0 a 6h, ajuste de fábrica = 4h)
- Interruptor de nivel de líquido corrector (incorporado en cánula de aspiración, con tapón anti-emanaciones).
- Sensor combinado, unión simple y poroso simple, cuerpo de vidrio de Ø12mm
- Para tubos de 50mm (estandar) o 63mm (accesorios opcional)
- Índice de protección IP65
- Interfaz de usuario: Pantalla LCD

ACCESORIOS INCLUIDOS

- Sonda de pH
- Kit soluciones tampón
- Kit instalación tubería
- Soporte fijación mural
- Cánula de aspiración

ACCESORIOS OPCIONALES

- Kit POD - R0534900 - **149,90 €**
- Collar Ø 63 mm - Accesorio - R0839600 - **13,08 €**
- Kit de corrientes parásitas - R0673800 - **45,61 €**

REFERENCIA

Nombre	Volumen agua tratada max	Referencia	Precio sin IVA	Código Alfanum.
pH Expert	150m ³	W500708	507,00 €	ZE5

CARACTERÍSTICAS TÉCNICAS

Nombre	pH Expert
Dosificación	Ácida o básica
Alimentación eléctrica	220-240 V / 1 / 50-60 Hz
Escala de medición	0 - 1000 mV
Precisión de lectura	0,1 pH
Tolerancia de la sonda	0-60
Tolerancia de la sonda velocidad del agua	≤ 2
Caudal de bomba de pH peristáltica	1,5
Temperatura mínima del agua	5°C
Temperatura máxima del agua	40°C
Seguridad	Seguridad contra la sobredosificación «OFA» en 3 niveles, parametrizable (ajustable de 0 a 6 h, ajuste de fábrica = 4 h). Interruptor de nivel de líquido corrector incorporado en canula de aspiración, con tapon anti-emanaciones.
Dimensiones del producto	19,5 x 23,6 x 8,5cm

El valor del pH es esencial para mantener la eficacia del cloro

% eficacia del cloro

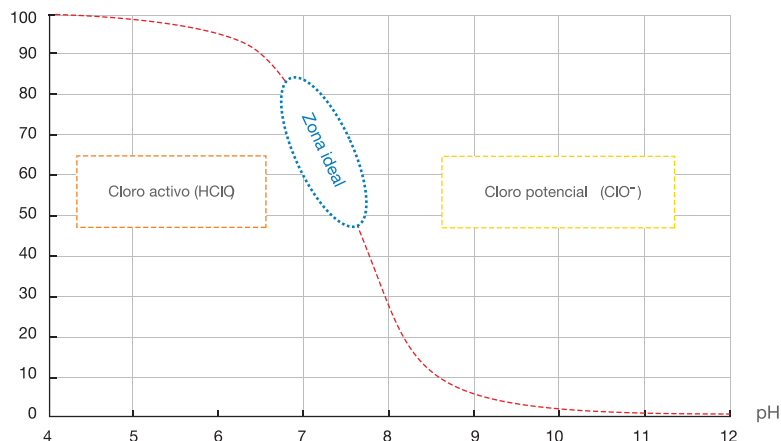

REGULACIÓN REDOX

Para una cloración automatizada

Los sistemas de regulación de pH Zodiac integran la tecnología de la dosificación proporcional con la finalidad de **mantener de forma automática un nivel de cloro ideal** para el confort de los bañistas. El método "Redox" (medida de la capacidad de desinfección del agua) se utiliza para determinar automáticamente el nivel de cloro para la piscina.

> FUNCIONAMIENTO AUTOADAPTABLE Y SEGURO

En función del valor medido, los reguladores de cloro Zodiac® ajustan el nivel de cloro gracias a la bomba dosificadora peristáltica.

El tiempo de dosificación se adapta en función de la desviación del valor Redox del agua de la piscina y el valor ideal (punto de consigna). Ajuste automático de la cantidad de cloro líquido a inyectar en función de las necesidades de cada piscina.

Los reguladores Redox Zodiac® están equipados de un sistema exclusivo de seguridad contra la sobredosificación «OFA» para evitar una inyección excesiva. Este sistema de seguridad es ajustable y funciona en 3 etapas de manera que asegura la necesidad de inyectar o no cloro líquido.

DOSIFICACIÓN PROPORCIONAL EXCLUSIVA

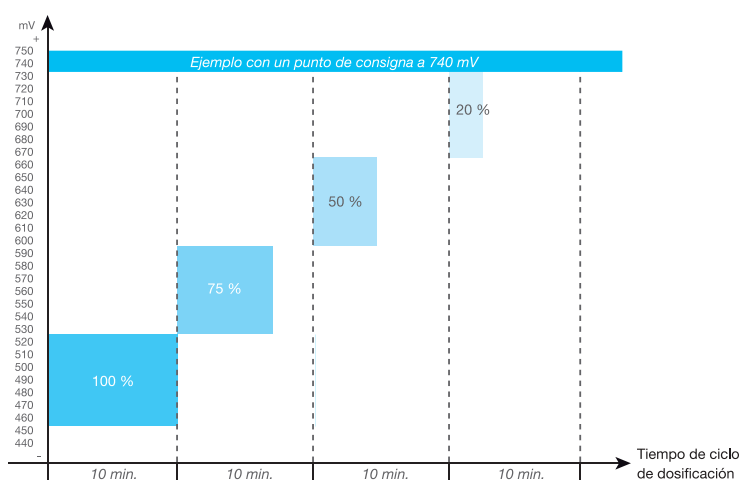

> PARA SU COMODIDAD

- Para el confort de los bañistas, el potencial Redox del agua debe estar alrededor de 600 y 750 mV; lo que equivale aproximadamente a 1,0 mg/L de cloro libre y con un pH de 7,4* (variable en función de la tasa de estabilizante).
- Para tener siempre una óptima calidad del agua, le recomendamos que lo utilice conjuntamente con el regulador de pH, el pH Expert. El porta-sondas POD es la opción ideal para una instalación más simple y una precisión óptima.



¿LO SABÍA?

El potencial Redox (nivel de cloro activo) es susceptible de variar en función de varios parámetros.

Los valores a respetar son los siguientes:

- pH = 7,0 a 7,6
- TAC (alcalinidad) = 8 a 15 °f (o 80 a 150 ppm CaCO₃)
- Ácido cianúrico (estabilizante) < 30 ppm
- Temperatura del agua = 20 a 28 °C
- Agua de pozo y de lluvia contraindicada

Es importante verificar y ajustar en cada caso estos parámetros referentes al equilibrio del agua para asegurar un funcionamiento óptimo de la regulación Redox.

Chlor Expert

- + Regulación del pH automática
- + Dosificación precisa
- + Seguridad contra la sobredosificación



DESCRIPCIÓN

- Pantalla LCD retroiluminada 1 línea en 6 idiomas (FR, EN, ES, DE, IT, NL)
- Semiautomático en 1 o 2 etapas (solución tampón suministrada)
- Ajuste de fábrica: pH = 7,4
- Seguridad contra la sobredosificación «OFA» en 3 niveles, parametrizable (ajustable de 0 a 6h, ajuste de fábrica = 4h)
- Interruptor de nivel de líquido corrector (incorporado en cánula de aspiración, con tapón anti-emanaciones).
- Sensor combinado, unión simple y poroso simple, cuerpo de vidrio de Ø12mm
- Para tubos de 50mm (estandar) o 63mm (accesorios opcional)
- Índice de protección IP65
- Interfaz de usuario: Pantalla LCD

ACCESORIOS INCLUIDOS

- Redox Sensor
- Kit soluciones tampón
- Kit instalación tubería
- Soporte fijación mural
- Cánula de aspiración

ACCESORIOS OPCIONALES

- Kit POD - R0534900 - **149,90 €**
- Collar Ø 63 mm - Accesorio - R0839600 - **13,08 €**
- Kit de corrientes parásitas - R0673800 - **45,61 €**

REFERENCIA

Nombre	Volumen agua tratada max	Referencia	Precio sin IVA	Código Alfanum.
Chlor Expert	150m ³	W500709	692,00 €	ZE5

CARACTERÍSTICAS TÉCNICAS

Nombre	Chlor Expert
Dosificación	Cloro líquido
Alimentación eléctrica	220-240 V / 1 / 50-60 Hz
Escala de medición	0 - 1000 mV
Precisión de lectura	0,1 pH
Tolerancia de la sonda	0-60
Tolerancia de la sonda velocidad del agua	≤ 2
Caudal de bomba de pH peristáltica	1,5
Temperatura mínima del agua	5°C
Temperatura máxima del agua	40°C
Seguridad	Seguridad contra la sobredosificación «OFA» en 3 niveles, parametrizable (ajustable de 0 a 6 h, ajuste de fábrica = 4 h). Interruptor de nivel de líquido corrector incorporado en canula de aspiración, con tapón anti-emanaciones.
Dimensiones del producto	19,5 x 23,6 x 8,5cm

Importancia del pH sobre el potencial redox y influencia del estabilizante:

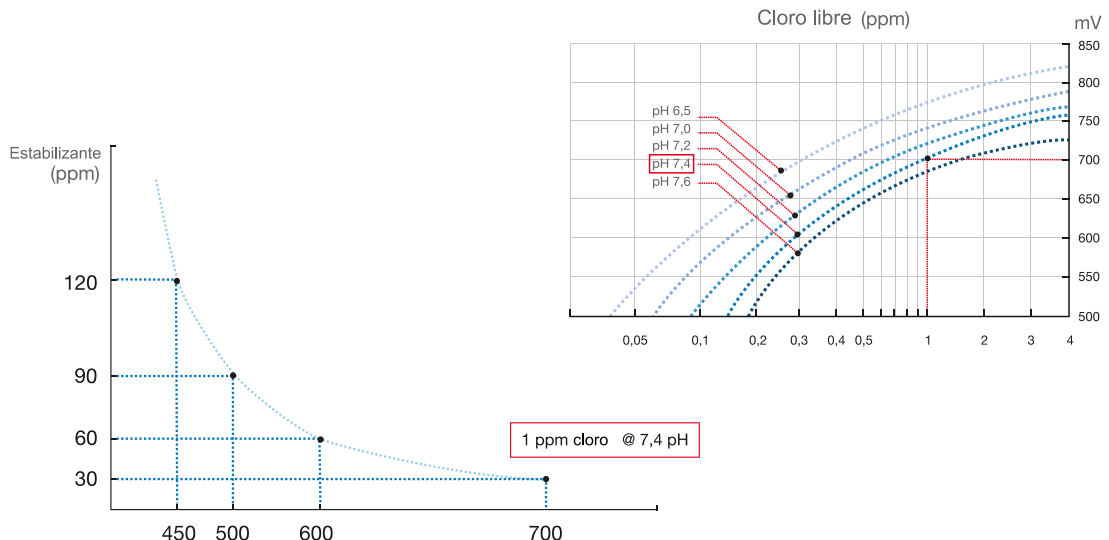

FILTRO DE VIDRIO

Crystal Clear



- + Excepcional finura de filtración
- + Duración del medio filtrante 3 veces superior a la arena convencional
- + Eco-respetuoso: reducción de hasta un 75% de agua



TODO TIPO DE PISCINAS



MagnaPool ECOSYSTEM



AHORRO DE AGUA



PROFESSIONAL ADVICE RECOMMENDED

DESCRIPCIÓN

	Referencia	Precio sin IVA	Código Alfanum.
Crystal Clear 0,7/1,3 mm	WF000063	32,20 €	Z04
Crystal Clear 1,0/3,0 mm	WF000064	32,20 €	Z04

CARACTERÍSTICAS TÉCNICAS

Contenido	Medio filtrante en cristal de pureza 100%
Aspecto	Translúcido
Dosificación	Peso total en el filtro: 10% inferior al equivalente en arena 1,0/3,0 mm: suficiente para cubrir los colectores 0,7/1,3 mm: suplemento para llegar al peso total
Eficacia de filtración	Reducción de la turbiedad 77,9%*
Dimensiones del saco (L x Al)	45 x 65 cm
Peso neto del saco	15 kg (= unidad de suministro) tamaños de grano mezclables en palet

PRODUCTOS ASOCIADOS

MS filter	Hydroxinator® iQ	Hydroxinator®
WF000094/95/96/97/98	WW000172/173/174/175	ancien modèle

* Test de reducción de la turbiedad realizado en laboratorio con Crystal Clear fino, según la normativa EN 16713-1 (ensayo 7.2.4). La exigencia reglamentaria es de un mínimo de 50%.



Go Salt



DESCRIPCIÓN

Equipo de electrolisis salina auto-limpiantes para aplicaciones en piscinas residenciales de hasta 180m3:

- Fácil instalación y uso
- Bomba dosificadora incluida con opción pH.
- Entrada de estado cobertor.
- Alarmas nivel de sal: Alta/Baja.
- Control por ORP externo.

	Código	Pack estándar	Peso del palé kg	Volumen estándar en m ³	Precio sin IVA	Código Alfanum.
Electrólisis Go Salt						
GS-7 7 g Cl ² /h hasta 25 m ³	70309	1	4,80	0,0480	803,00	AE5
GS-12 12 g Cl ² /h hasta 50 m ³	70277	1	6,30	0,0480	859,00	AE5
GS-21 21 g Cl ² /h hasta 80 m ³	70287	1	8,20	0,0480	913,00	AE5
GS-30 30 g Cl ² /h hasta 120 m ³	70289	1	9,10	0,0480	1.067,00	AE5
GS-40 40 g Cl ² /h hasta 160 m ³	70302	1	5,40	0,0480	1.579,00	AE5
Electrólisis Go Salt pH						
GS-7 7 g Cl ² /h hasta 25 m ³	70311	1	5,40	0,0480	1.362,00	AE5
GS-12 12 g Cl ² /h hasta 50 m ³	70278	1	6,90	0,0480	1.485,00	AE5
GS-21 21 g Cl ² /h hasta 80 m ³	70288	1	8,70	0,0480	1.602,00	AE5
GS-30 30 g Cl ² /h hasta 120 m ³	70299	1	9,80	0,0480	1.910,00	AE5
GS-40 40 g Cl ² /h hasta 160 m ³	70308	1	10,10	0,0480	2.142,00	AE5



TRATAMIENTO DEL AGUA AUTOMÁTICO

Electrodos Go Salt

	Código	Pack estándar	Peso del palé kg	Volumen estándar en m ³	Precio sin IVA	Código Alfanum.
Electrodo Recambio Go Salt 7	70326	1	-	-	413,00	C05
Electrodo Recambio Go Salt 12	70327	1	-	-	507,00	C05
Electrodo Recambio Go Salt 21	70328	1	-	-	793,00	C05
Electrodo Recambio Go Salt 30	70329	1	-	-	998,00	C05
Electrodo Recambio Go Salt 40	70330	1	-	-	1.372,00	C05
Recambios						
Electrodo de pH	60648	1	-	-	116,00	AE5

Bomba peristáltica MyPool DOS



Fluidra Connect compatible

DESCRIPCIÓN

Bomba peristáltica del pH o Redox con un caudal 1,6 l/h y 1,5 bar. Modelos compatibles con Fluidra Connect. Modo de dosificación proporcional para conseguir el valor de consigna. Se suministra con electrodo pH o RX, porta electrodos, dos collarines, cable de conexión a bomba de filtración y soluciones tampón. Protección IP65.

- Display retroiluminado, 2 líneas y 16 caracteres multiidioma.
- Test calidad electrodos.
- Puede utilizarse como pH o ORP (potencial RedOx, lectura en mV) cambiando la programación.
- Muy fácil de programar.

	Código	Pack estándar	Peso del palé kg	Volumen estándar en m ³	Precio sin IVA	Código Alfanum.
pH	72698	1	2,0000	0,0146	387,00	C04
pH NN	72712	1	2,0000	0,0146	424,00	C04
ORP (potencial RedOx, lectura en mV)	72699	1	2,1000	0,0090	420,00	C04
Rx NN	72711	1	2,1000	0,0090	459,00	C04
Sensor pH con soluciones de calibración	36004	1	0,4	0,001	207,40	A01
Sensor ORP (potencial RedOx, lectura en mV) con soluciones de calibración	36005	1	0,3	0,001	207,40	A01

Sensores de pH y ORP (potencial RedOx, lectura en mV)

DESCRIPCIÓN

5 metros de cable.

	Código	Pack estándar	Peso del palé kg	Volumen estándar en m ³	Precio sin IVA	Código Alfanum.
Sensor pH	21538	1	0,2	0,001	125,10	C04
Sensor ORP (potencial RedOx, lectura en mV)	21539	1	0,3	0,001	132,30	C04
Panel portasondas pH / ORP / T°	9900103087	1	-	-	215,00	A02
Sensor ORP Au (potencial RedOx)	75205	1	0,3	0,001	101,60	C04

Accesorios para bombas Class y My Pool

	Código	Pack estándar	Peso del palé kg	Volumen estándar en m ³	Precio sin IVA	Código Alfanum.
Portaelectrodo pH/ORP	21540	1	0,1000	0,0004	58,50	C04
Portaelectrodo con junta reforzado My Pool	41227R0024	1	0,2000	0,0003	137,80	C04

BOMBAS DOSIFICADORAS



Bomba dosificadora peristáltica

	Código	Pack estándar	Peso del palé kg	Volumen estándar en m ³	Precio sin IVA	Código Alfanum.
Bomba peristáltica 1 l/h 5 bar	57149	1	1,4000	0,0068	154,20	C04



Bomba peristáltica E Serie pH

	Código	Pack estándar	Peso del palé kg	Volumen estándar en m ³	Precio sin IVA	Código Alfanum.
Bomba peristáltica E Serie pH	68264	1	-	-	286,00	C04



70948 70947 70950



Soluciones

	Código	Pack estándar	Peso del palé kg	Volumen estándar en m ³	Precio sin IVA	Código Alfanum.
Solución patrón pH 4, de 70 cc (=mL)	70947	4	5,5	0,010	5,40	C04
Solución patrón pH 7, de 70 cc (=mL)	70948	4	5,5	0,010	5,40	C04
Solución patrón pH 9, de 70 cc (=mL)	70949	4	5,5	0,010	5,40	C04
Solución patrón ORP 465 mV, de 70 cc (=mL)	70950	4	5,5	0,010	6,05	C04
Solución Limpiadora 250 cc para electrodos	71284	20	-	-	15,89	C04
Solución para guardar Electroodos de pH y ORP (Potencial RedOx) 250 cc	71285	20	-	-	20,20	C04



LIMPIEZA



- 460 Accesorios para limpiafondos
- 460 Limpiafondos automáticos de aspiración
- 461 Limpiafondos manuales - Gama Blue Line
- 463 Limpiafondos manuales - Gama Shark
- 464 Limpiafondos manuales - Gama Classic
- 468 Sistema de limpieza integrado Net'N'Clean
- 471 Mangueras



- 472 LIMPIAFONDOS ELÉCTRICOS**
 - 478 Tornax
 - 480 Sweepy®
 - 482 Voyager™
 - 487 Alpha iQ™
- 493 LIMPIAFONDOS ELÉCTRICOS SIN CABLE**
 - 494 Freerider™
- 500 LIMPIAFONDOS PARA SPAS**
 - 500 Spabot™
- 502 LIMPIAFONDOS HIDRÁULICOS**
 - 503 Discos
 - 505 Mecánicos
 - 508 Spa Wand
- 509 ACCESORIOS LIMPIAFONDOS**
 - 509 Cyclonic™ Leaf Catcher



- 510 LIMPIAFONDOS A PRESIÓN**
 - 511 Polaris® 280
 - 512 Polaris® 380
 - 513 Polaris® 3900 Sport
 - 514 Quattro™ Sport
- 515 ACCESORIOS LIMPIAFONDOS A PRESIÓN**
 - 515 Bomba
 - 515 Cuadro eléctrico
 - 516 TailSweep Pro



Carro

para limpiafondos autónomos

DESCRIPCIÓN

De tubo en aluminio anodizado y plataforma 460 mm x 370 mm de plástico. Embellecedor frontal en acero inoxidable AISI-304.

	Código	Pack estándar	Peso estándar en kg	Precio sin IVA	Código Alfanum.
	04648	1	8.06	577,00	A02

LIMPIAFONDOS DE ASPIRACIÓN AUTOMÁTICOS

Splasher



DESCRIPCIÓN

Splasher es un limpiafondos de aspiración hidráulica. Usa el sistema de filtración de la piscina para funcionar y recoger los residuos en el prefiltro de la bomba.

Está sencillamente conectado a la placa de aspiración del skimmer y funciona al mismo tiempo que la filtración de la piscina.

Su sistema de membranas garantiza un rendimiento óptimo y más silencioso.

- Zonas que limpia: fondo y paredes.
- Tipos de fondos de piscina: lisos o con una ligera pendiente.
- Tamaño de la piscina: hasta 9 m de longitud.
- Presión mínima necesaria de la bomba del filtro: ½ CV.
- Incluida en el kit: manguera de 9,6 m.

	Código	Pack estándar	Peso estándar en kg	Precio sin IVA	Código Alfanum.
Limpiafondos Splasher	66281	1	5.6	221,00	A05

Mamba



DESCRIPCIÓN

Mamba es un limpiafondos de aspiración hidráulica. Usa el sistema de filtración de la piscina para funcionar y recoger los residuos en el prefiltro de la bomba.

Está sencillamente conectado a la placa de aspiración del skimmer y funciona al mismo tiempo que la filtración de la piscina.

El diseño de doble aspiración de Mamba garantiza que a la bomba y el filtro nunca les falte agua. La válvula de desviación ajustable permite utilizar bombas de filtración con una capacidad tanto grande como pequeña.

- Zonas que limpia: fondo y paredes.
- Tipos de fondos de piscina: lisos o con una ligera pendiente.
- Tamaño de la piscina: hasta 9 m de longitud.
- Presión mínima necesaria de la bomba del filtro: ½ CV.
- Incluidos en el kit: secciones de manguera de 12 x 80 cm, regulador de caudal, adaptador universal.

	Código	Pack estándar	Peso estándar en kg	Precio sin IVA	Código Alfanum.
Limpiafondos Mamba	60092	1	7	143,20	A05

LIMPIAFONDOS MANUALES - GAMA BLUE LINE

Blue Line - Limpiafondos manuales - fijación por clip



69661



69673



69663



69664

	Código	Pack estándar	Peso estándar en kg	Precio sin IVA	Código Alfanum.
Limpiafondos flexible 350 1/2"	69661	6	6.6	30,82	A02
Limpiafondos aluminio 350 1/2"	69673	6	-	45,48	A02
Limpiafondos triangular	69663	6	-	19,32	A02
Limpiafondos ovalado	69664	6	-	18,60	A02



69656



69658



69669

Blue Line - Cepillo de pared - fijación por clip

	Código	Pack estándar	Peso estándar en kg	Precio sin IVA	Código Alfanum.
Cepillo de pared (48 cm) mango ajustable	69656	12	2.5	16,79	A02
Cepillo de pared (50 cm) mango fijo	69658	12	3.9	13,41	A02
Cepillo manual multifunción	69669	12	-	7,72	A02



69665



69666



69667

Blue Line - Recojehojas - fijación por clip

	Código	Pack estándar	Peso estándar en kg	Precio sin IVA	Código Alfanum.
Recojehojas plano de plástico	69665	12	-	13,27	A02
Recojehojas de bolsa de plástico mango fijo	69666	12	-	14,67	A02
Recojehojas de bolsa de aluminio	69667	12	-	13,31	A02



Leaf Skimmer XL

	Código	Pack estándar	Peso estándar en kg	Precio sin IVA	Código Alfanum.
	76556	-	-	101,50	A02



Kit Completo - para el mantenimiento de la piscina

	Código	Pack estándar	Peso estándar en kg	Precio sin IVA	Código Alfanum.
	73122	-	-	82,20	0



69659 - 69660

Blue Line - Mangos - fijación por clip

	Código	Pack estándar	Peso estándar en kg	Precio sin IVA	Código Alfanum.
Fácil regulación 1,8-3,6 m Mango de aluminio	69659	12	-	32,03	A02
Mango de aluminio de fácil regulación 2,4-4,8 m	69660	12	-	39,11	A02



Blue Line - Soporte de pared para material de limpieza

	Código	Pack estándar	Peso estándar en kg	Precio sin IVA	Código Alfanum.
Soporte de pared para material de limpieza	69662	6	-	17,41	A02



Blue Line - Dosificador flotante

	Código	Pack estándar	Peso estándar en kg	Precio sin IVA	Código Alfanum.
Dosificador flotante para tabletas de 200 g	69668	12	-	9,42	A02

LIMPIAFONDOS MANUALES - GAMA SHARK

Shark - Limpiafondos - fijación por clip o palomilla



	Código	Pack estándar	Peso estándar en kg	Precio sin IVA	Código Alfanum.
Limpiafondos Flexo Shark	36618	6	-	73,00	A02
Limpiafondos Oval Shark	40997	5		42,46	A02
Limpiafondos Aluminio inyectado Shark	41625	4		96,40	A02
Limpiafondos Triangular Shark	36619	4		35,71	A02

Shark - Cepillos - fijación por clip o palomilla



	Código	Pack estándar	Peso estándar en kg	Precio sin IVA	Código Alfanum.
Cepillo curvo especial fondo Shark	36615	10	3.7	23,52	A02
Cepillo curvo fondo / paredes Shark	36616	15	4.2	20,97	A02
Cepillo para esquinas con aspiración Shark	36617	12	2.4	18,88	A02

Shark - Recogehojas - fijación por clip o palomilla

ASTRALPOOL

	Código	Pack estándar	Peso estándar en kg	Precio sin IVA	Código Alfanum.
Recogehojas de superficie Shark	36613	15	6.2	22,80	A02
Recogehojas de fondo Shark	36614	15	6.5	32,95	A02

Shark - Mango telescópico - fijación por clip o palomilla



	Código	Pack estándar	Peso estándar en kg	Precio sin IVA	Código Alfanum.
Mango telescópico Shark 1,8 - 3,6 m	38422	10	11.7	72,40	A02
Mango telescópico Shark 2,4 - 4,8 m	38423	10	14.4	81,20	A02

Shark - Dosificador flotante para 5 tabletas



	Código	Pack estándar	Peso estándar en kg	Precio sin IVA	Código Alfanum.
Dosificador flotante para 5 tabletas 200 g Shark	36620	12	6.6	18,90	A02

Shark - Shark Termómetro analógico sumergible



	Código	Pack estándar	Peso estándar en kg	Precio sin IVA	Código Alfanum.
Termómetro analógico sumergible Shark	36622	10	2.8	65,20	A02



01355 - 01356

Classic - Limpiafondos - fijación por clip

	Código	Pack estándar	Peso estándar en kg	Precio sin IVA	Código Alfanum.
Limpiafondos aluminio extrusionado Classic 350 mm conexión 1 1/2"	01355	4	10.2	152,40	A02
Nettoyeur de piscine Classic en aluminium extrudé 450 mm connexion 2"	01356	4	12.2	243,00	A02



Classic - Limpiafondos Flexo

	Código	Pack estándar	Peso estándar en kg	Precio sin IVA	Código Alfanum.
Fijación por palomillas	01351	4	7.2	83,80	A02
Fijación por clip	01352	4	7.2	91,50	A02



01405



01407



09456

Classic - Cepillos - fijación por clip

	Código	Pack estándar	Peso estándar en kg	Precio sin IVA	Código Alfanum.
330 mm pelo PP Classic	01405	20	2.8	23,52	A02
165 mm pelo inox Classic	01407	20	9.0	112,80	A02
180 mm pelo PP Classic	09456	14	6.1	28,41	A02



Classic - Recogehojas - fijación por clip

	Código	Pack estándar	Peso estándar en kg	Precio sin IVA	Código Alfanum.
Recogehojas de superficie Classic con mango incorporado	01400	12	5	35,58	A02



Classic - Mango fijo - fijación por clip

	Código	Pack estándar	Peso estándar en kg	Precio sin IVA	Código Alfanum.
Mango fijo Classic 2,5 m	01365	12	5	50,90	A02

Classic - Limpiafondos - fijación por palomillas



01353-01354-08661

Nettoyeur de fond Aluminium extrudé	Código	Pack estándar	Peso estándar en kg	Precio sin IVA	Código Alfanum.
350 mm conexión 1½"	01353	4	11.8	141,60	A02
450 mm conexión 2"	01354	4	15.5	240,00	A02
450 mm conexión 1½"	08661	4	15.5	297,00	A02



16601

01357

Classic

Limpiafondos aluminio piscina pública - fijación por palomillas

Longitud 800 mm	Código	Pack estándar	Peso estándar en kg	Precio sin IVA	Código Alfanum.
Arrastre con cable (00210 no incluido)	01357	1	13.0	710,00	A02
Longitud 450 mm					
Con horquilla, conexión 1½" - 2"	01358	4	13.6	537,00	A02



01358

Classic - Cepillos - fijación por palomillas



01406



01404

	Código	Pack estándar	Peso estándar en kg	Precio sin IVA	Código Alfanum.
Cepillo recto 330 mm pelo PP	01406	20	2.8	23,52	A02
Cepillo curvo fondo/paredes	01404	20	4	28,91	A02
Cepillo para línea de flotación	11789	20	3.8	16,00	A02

Classic - Recogehojas de superficie



01398



01396

Fijación por palomillas	Código	Pack estándar	Peso estándar en kg	Precio sin IVA	Código Alfanum.
Recogehojas de superficie	01398	20	4.2	25,47	A02
Recogehojas de fondo	01396	20	4.3	36,63	A02
Fijación por clip					
Recogehojas de superficie	01399	20	4.3	24,72	A02
Recogehojas de fondo	01397	20	4.4	35,55	A02



Classic - Mango fijo - fijación por palomillas

	Código	Pack estándar	Peso estándar en kg	Precio sin IVA	Código Alfanum.
Mango fijo 2,5 m	01364	20	11.4	53,30	A02



Classic - Mango telescópico - fijación por clip o palomilla

	Código	Pack estándar	Peso estándar en kg	Precio sin IVA	Código Alfanum.
Mango telescópico Classic 1,8 - 3,6 m	01359	12	13.4	96,40	A02
Mango telescópico Classic 2,4 - 4,8 m	01360	12	16.2	113,60	A02



Classic - Mango telescópico reforzado - Piscina publica

DESCRIPCIÓN

Mango telescópico reforzado, aluminio

	Código	Pack estándar	Peso estándar en kg	Precio sin IVA	Código Alfanum.
2.5 - 5 m	01361	5	16.0	167,60	A02
3.75 - 7.5 m	15838	1	6.0	305,00	A02
5 - 10 m	01362	1	6.5	380,00	A02
6.5 - 13 m	01363	1	8.4	424,00	A02



Adaptador mango

DESCRIPCIÓN

Para conectar accesorios con fijación por palomilla a un mango con clip o accesorios de fijación por clip a un mango con palomilla.

	Código	Pack estándar	Peso estándar en kg	Precio sin IVA	Código Alfanum.
Adapta el mango de conexión palomillas a clip	08465	35	2.55	12,33	A02
Adapta el mango reforzado de conexión palomillas a clip	17937	38	2.66	56,70	A02



Adaptador mango

DESCRIPCIÓN

Para conectar accesorios con fijación por palomilla a un mango con clip o accesorios de fijación por clip a un mango con palomilla.

	Código	Pack estándar	Peso estándar en kg	Precio sin IVA	Código Alfanum.
Adapta el mango de conexión clip a palomillas	14592	48	3.36	29,10	A02



Termómetros

DESCRIPCIÓN

Escalas Celsius y Fahrenheit.

Código	Pack estándar	Peso estándar en kg	Precio sin IVA	Código Alfanum.
20594	20	2.1	30,58	A02



Termómetros flotantes ZOO

DESCRIPCIÓN

Escalas Celsius y Fahrenheit.

Código	Pack estándar	Peso estándar en kg	Precio sin IVA	Código Alfanum.
66058	1	1.6	129,10	A02

Basic Line. Expositor de sobre-mesa.
Incluye:
6 modelos de cada:
pato, delfín, rana y ballena



Sistema de limpieza integrado Net'N'Clean

Sistema de limpieza integrado

- El Net'N'Clean es un eficaz sistema de limpieza compuesto por una válvula distribuidora de seis vías, que recibe el agua procedente de una aspiración independiente del sistema de filtración y la distribuye secuencialmente a una serie de boquillas localizadas en el fondo de la piscina.
- Este tipo de distribución desde el fondo mantiene las partículas en suspensión para que sean recogidas por el skimmer y sumidero y retenidas por el filtro. Contribuye a un mejor aprovechamiento y mayor eficacia de los productos químicos inyectados en la tubería de retorno, así como a la reducción de costes de calefacción, al retornar el agua caliente por el fondo.

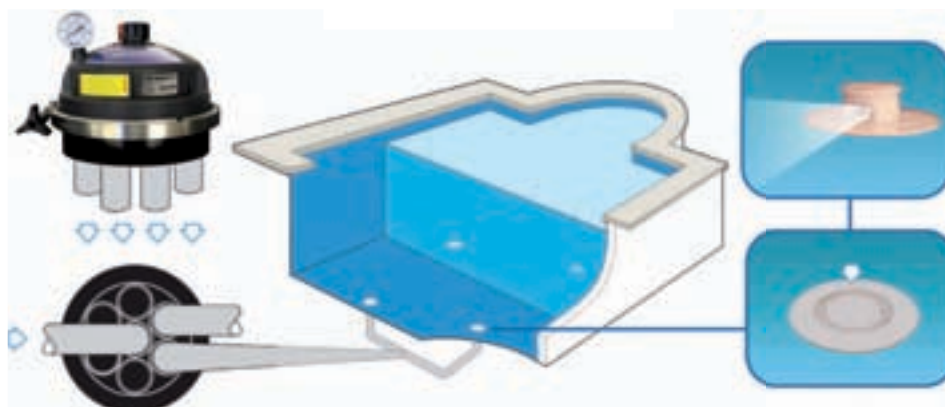

Net'n'Clean - Válvula distribuidora Ø 50 mm

DESCRIPCIÓN

Válvula distribuidora de seis vías. Esta válvula forma parte del sistema Net'N'Clean destinado a la limpieza integrada en el fondo de las piscinas. Su función principal es distribuir de forma secuencial el flujo de agua por sus diferentes salidas. Su fabricación en plástico y AISI 316L hace que sea muy resistente al agua salada. Presión de trabajo máxima: 1,4 bar. Caudal máximo: 15 m³/h. Conexiones: 7 de Ø 50 mm. Se recomienda 2 boquillas por ramal.

	Código	Pack estándar	Peso estándar en kg	Precio sin IVA	Código Alfanum.
Válvula distribuidora Net'N'Clean: Modelo europeo	21257	1	1.7	1.082,00	A02



Net'n'Clean - Válvula distribuidora Ø 63 mm

DESCRIPCIÓN

Válvula distribuidora optimizada para mayores prestaciones hidráulicas. Presión máxima de trabajo 1,5 bar. Caudal máximo de 25 m³/h. Conexiones: 7 de Ø 63 mm o 7 de Ø 75 mm. De 2 a 5 boquillas por ramal.

	Código	Pack estándar	Peso estándar en kg	Precio sin IVA	Código Alfanum.
Válvula Distribuidora Net'N'Clean Ø 63 mm	35079	1	5.6	1.310,00	A02

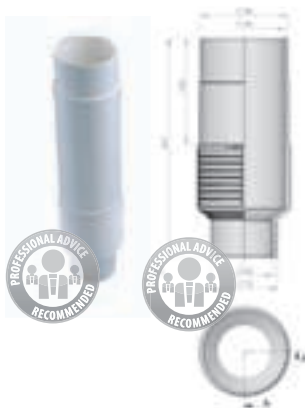

Net'N'Clean

Tubo con reducción (pasamuros para boquilla)

DESCRIPCIÓN

Tubo con el diámetro interior ajustado para poder encolar la boquilla del Net'N'Clean (26985). Fabricado en PVC blanco. Conexiones de Ø 50 mm interior y Ø 63 mm exterior.

	Código	Pack estándar	Peso estándar en kg	Precio sin IVA	Código Alfanum.
Tubo reducción (pasamuros para boquilla)	21248	12	7.3	40,06	A02



Tubo pasamuros Ø 90 mm

DESCRIPCIÓN

Tubo de material plástico PVC. Zona de corte de 120 mm para poder ajustar a la pared o al fondo de la piscina. Conexión de Ø 63 o Ø 75 mm según preferencias.

	Código	Pack estándar	Peso estándar en kg	Precio sin IVA	Código Alfanum.
Tubo pasamuros Ø 90 / Ø63-Ø75 mm	43590	9	7.3	33,95	A01

Para las boquillas :
 Net'N'Clean : 43584
 BCN 03 : 43586 - 43587 - 43588 - 43589
 Boquilla de descarga / aspiración de gran caudal : 41518 - 41519 - 41520 - 41521



Hormigón



Hormigón



Poliéster



Liner



65232



Boquillas Net'N'Clean

DESCRIPCIÓN

Gama de boquillas Net'N'Clean con 4 salidas distintas, recomendando S4 para fondo y S1 o S2 para escaleras. Destinada a piscinas de hormigón con revestimiento vítreo, piscinas con liner o piscinas de poliéster. Para las piscinas de obra, se ofrecen las variantes de la boquilla con rótula o fija, y para las piscinas con liner, las variantes autoroscantes o con inserto metálico.

Boquillas	Código	Pack estándar	Peso estándar en kg	Precio sin IVA	Código Alfanum.
Para piscina de hormigón:					
Con rótula	26985	12	4.14	160,70	A02
Fija	26986	12	3.78	157,00	A02
Para piscina de poliéster:					
Fija	21209	12	4.14	150,70	A02
Para piscina con liner:					
Fija, con inserto metálico PN10	28500	12	5.05	211,00	A02
Con rótula, con INSERTOS	43584	12	5.64	232,00	A02
Cuerpos					
Para piscina de hormigón:					
Con rótula swivel	65230	12	4.44	38,82	A02
Fija	65231	12	4.44	35,05	A02
Para piscina de poliéster:					
Fija	65232	12	4.44	38,05	A02

Kit conjunto interior



DESCRIPCIÓN

Permite opciones de color con el mínimo de piezas. Permite renovar piscinas existentes sin ningún esfuerzo.

Kit conjunto interior	Código	Pack estándar	Peso estándar en kg	Precio sin IVA	Código Alfanum.
Blanco	65234	12	4,4	124,10	A02
Beige	65234CL090	12	4,4	Consultar	A02
Gris claro	65234CL129	12	4,4	152,40	A02
Gris antracita	65234CL144	12	4,4	152,40	A02

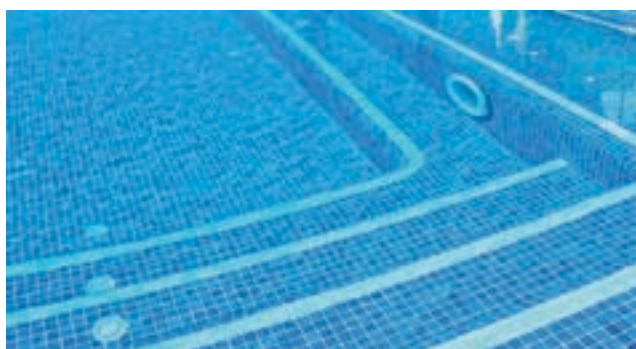

Concrete

Polyester



MANGUERAS FLOTANTES

Conectores de manguera



	Código	Pack estándar	Peso estándar en kg	Precio sin IVA	Código Alfanum.
Ø 38 mm para conectar entradas 16328, 16329, 16330, 21644, 21645, de ABS blanco	05684	12	1.0	5,37	A02
Conexiones de Ø 50 mm a entradas 00315, PP gris PP	01392	12	1.0	5,29	A02



Raccord enlace

DESCRIPCIÓN

En ABS blanc.

	Código	Pack estándar	Peso estándar en kg	Precio sin IVA	Código Alfanum.
Para manguera Ø 38 mm, rosca 1/2"	01393	12	1.0	3,81	A02



Terminales manguera

En PVC flexible de color azul	Código	Pack estándar	Peso estándar en kg	Precio sin IVA	Código Alfanum.
Para manguera Ø 38 mm (01372) exclusivo para boquilla 24415	07958	12	2.0	4,73	A02
Para manguera Ø 38 mm (01372)	01385	12	2.0	5,03	A02
Para manguera Ø 50 mm (01373)	01386	12	3.0	18,49	A02
En PVC flexible de color blanco					
Para manguera Ø 38 mm (01374-01375 01376-01377-01378)	01387	12	2.0	5,86	A02
Para manguera Ø 50 mm (01379)	01388	12	3.0	16,56	A02



Manguera flotante

DESCRIPCIÓN

Tubo de polietileno azul transparente.

	Código	Pack estándar	Peso estándar en kg	Precio sin IVA	Código Alfanum.
Ø 38 mm (1½")	01372	30 m	8.0	8,29	A02
Ø 50 mm (2")	01373	30 m	14.0	11,98	A02



Manguera flotante

DESCRIPCIÓN

Fabricada en polietileno de color azul. Incluye terminales, excepto en la manguera de 30 m (01374, 01379).

Ø 38 mm (1½")	Código	Pack estándar	Peso estándar en kg	Precio sin IVA	Código Alfanum.
30 m	01374	1	12.0	171,10	A02
15 m	01375	1	5.6	97,40	A02
12 m	01376	1	4.5	76,30	A02
10 m	01377	1	3.0	65,70	A02
8 m	01378	1	3.0	61,20	A02
Ø 50 mm (2")					
30 m	01379	1	15.0	347,00	A02



Enrollador de manguera

DESCRIPCIÓN

Para mangueras de hasta 15 metros.

	Código	Pack estándar	Peso estándar en kg	Precio sin IVA	Código Alfanum.
Enrollador de manguera	66042	1	2.4	57,60	A02

4 TECNOLOGÍAS DE LIMPIEZA

En el momento de elegir un limpiafondos para su piscina, debemos tener en cuenta una serie de parámetros para realizar una **elección correcta**: forma y tamaño de la piscina, tipo de filtración, lugares de difícil acceso.

Los limpiafondos de alta tecnología Zodiac® se adaptan a las diferentes particularidades de la piscina, a sus exigencias en términos de limpieza y a todos los presupuestos.

Hay **4 tipos de tecnologías** disponibles: Limpiafondos hidráulicos, eléctricos y a presión.

> LIMPIAFONDOS ELÉCTRICOS ZODIAC®: SOLUCIÓN AUTÓNOMA CON GRANDES PRESTACIONES

Cuentan con la mejor tecnología de Zodiac® y ofrecen a los propietarios de piscinas más exigentes **la limpieza más rápida y potente**.

Independientes del sistema de filtración, estos equipos Plug & Play son **autónomos** y recogen la suciedad en su propio filtro. Cuentan con una verdadera inteligencia artificial y acceden a todos los rincones de la piscina, suben paredes, limpian la línea de agua y cuentan con diferentes modelos para todo tipo de piscinas.



> ZODIAC® LIMPIAFONDOS INALAMBRICOS : RENDIMIENTO CON TOTAL LIBERTAD

Los limpiafondos **sin cables** son fáciles de usar de manera diaria y ocupan poco espacio. La duradera batería de iones de litio garantiza **un ciclo de limpieza completo sin afectar al rendimiento**.

La gama sin cables incluye la mejor tecnología de Zodiac para asegurar que se mantiene el rendimiento de limpieza. Además, como ventaja añadida, la interfaz de usuario está ubicada en el limpiafondos y permite comprobar el nivel de batería e iniciar el ciclo de limpieza fácilmente.



> LIMPIAFONDOS A PRESIÓN POLARIS®: LA POTENCIA DE UNA LIMPIEZA A ALTA PRESIÓN

Estos limpiafondos **utilizan como fuente de energía el sistema de filtración con una bomba de presión adicional**, para una limpieza de alta presión aún más precisa y eficaz.

En lugar de estar conectados a la succión, los limpiafondos a presión se conectan a una toma de limpiafondos de impulsión, ya prevista en la construcción de la piscina, o una toma de succión transformada a presión de una manera muy sencilla. De este modo, los skimmers permanecen activos y conservan toda su capacidad de limpieza de la superficie de la piscina. Los limpiafondos a presión poseen su propia bolsa filtro que recoge los residuos aspirados evitando sobrecargar el prefiltro de la bomba.



> LIMPIAFONDOS HIDRÁULICOS ZODIAC® : SOLUCIÓN SIMPLE Y ASEQUIBLE

Los limpiafondos hidráulicos se instalan fácilmente en el sistema de filtración de la piscina y utilizan la energía de la bomba para funcionar.

Los limpiafondos de aspiración capturan los residuos mediante el efecto de succión y lo almacenan en el pre-filtro de la bomba.

Más asequibles que los limpiafondos eléctricos, los limpiafondos hidráulicos se conectan en la toma de limpiafondos o al skimmer.

Ideales para piscinas pequeñas de fondo plano o pendiente suave y para piscinas elevadas.

Para optimizar la eficacia de estos productos, es imprescindible **asegurarse de que sean compatibles con el revestimiento de la piscina, los equipos de filtración, el entorno...**

LIMPIAFONDOS ELÉCTRICOS

Solución autónoma con grandes prestaciones

Los robots eléctricos combinan **lo mejor de la tecnología de Zodiac®**.

Gracias a la aspiración ciclónica integrada, tecnología patentada de Zodiac® **el rendimiento se mantiene a lo largo de todo el ciclo de limpieza**. Capturan incluso los restos más pequeños sin obstruir el filtro.

Separados del sistema de filtración, estos dispositivos enchufables atrapan los restos de suciedad en el cestillo de su propio filtro, por lo que funcionan de modo independiente.



> TORNAX PRO, LA EFICACIA CON TOTAL SIMPLICIDAD

El limpiafondos TornaX le asegura una **óptima limpieza** de la piscina, con total economía. Su desplazamiento inteligente le ofrece una perfecta cobertura de la superficie a limpiar gracias a sus cepillos rotativos que capturan todos los residuos, para una limpieza en profundidad. TornaX es el limpiafondos más **ligero** de la gama de limpiafondos Zodiac®. Simple, rápido y fácil de manejar, **sin esfuerzo**.

Diseñados para facilitar su mantenimiento, TornaX tiene un acceso al filtro por la parte superior, que permite una limpieza del filtro sin contacto con la suciedad.



> SWEEPY®, RENDIMIENTO Y SIMPLICIDAD

Diseñada para ofrecer un buen rendimiento y poderse usar fácilmente en piscinas pequeñas, la gama Sweepy® puede empezar un ciclo de manera sencilla, **tan solo con un botón que inicia un ciclo de limpieza preprogramado y optimizado**. Su gran capacidad de succión combinada con su amplia válvula de 23 cm, le permite absorber todo tipo de residuos presentes en la piscina. Gracias a sus rodamientos, se puede utilizar en todo tipo de revestimientos, ya sean suelos de piscina llanos o ligeramente inclinados. Al final del ciclo, se puede acceder al filtro de 3 L a través de la parte superior del limpiafondos. Su pequeña asa hace que sea muy fácil de vaciar y limpiar, sin tener que tocar los restos que haya recogido.



> VOYAGER™, MÁXIMA AGILIDAD Y POTENCIA

Con aspiración ciclónica patentada, la gama Voyager™ se adapta a todo tipo de piscinas y revestimientos. Gracias a los **sensores incorporados** como un giroscopio o un acelerómetro, realiza una limpieza óptima y controlada de la piscina. Los tiempos de ciclo y el progreso de la limpieza se pueden configurar y seguir en tiempo real y se pueden controlar a distancia mediante la aplicación iAqualink. Todos los limpiafondos de la gama están equipados con la tecnología patentada Lift System, que facilita la eliminación de agua. Con los cepillos helicoidales, un bidón de doble filtración (60 y 150 micras) y una gran entrada de aspiración de 23 cm, se garantiza una limpieza a fondo de todas las zonas de la piscina.



> RF 5400 IQ - FREERIDER, RENDIMIENTO CON TOTAL LIBERTAD

Un robot sin cable dotado de una batería de iones de litio de alto rendimiento que ofrece una gran autonomía. **Eficaz, práctico e inalámbrico**, es **excepcionalmente ágil** y permite llegar a todos los rincones en cualquier tipo de superficie. La aplicación **iAqualink™** permite un mejor control y una mejor visibilidad del nivel de carga de la batería.



> ALPHA iQ™, ULTRA EFICIENCIA COMBINADA CON INTELIGENCIA

Con su Sensor Nav System™, the ALPHA iQ™ identifica la configuración de su piscina **para optimizar los movimientos** y el tiempo de limpieza. La aspiración ciclónica patentada garantiza una **succión extremadamente potente y duradera**. Gracias a su sistema **Lift System**, el ALPHA iQ™ es más liviano al sacarlo del agua. Controle el progreso de la limpieza en cualquier momento con el sistema de Control a distancia a través de la interfaz intuitiva de la aplicación iAquaLink®. ALPHA iQ™ es actualizable gracias a posibles optimizaciones y actualizaciones remotas Automáticas.



ASPIRACIÓN CICLÓNICA

Tecnología patentada para una limpieza sin pérdida de aspiración

> ¿CÓMO FUNCIONA?

Tecnología patentada y exclusiva de Zodiac® crea **un remolino de gran potencia** dentro del filtro que mantiene en suspensión la suciedad, **evitando así que se pegue en las paredes del filtro y quede obstruido.**

Limpiafondos equipados con Aspiración ciclónica:
VOYAGER™, XA Type™, CNX™, Vortex™, Alpha iQ™, Freerider™, CNX-Li™



LIFT SYSTEM

Una innovación patentada para una salida del agua asistida

> -20 % MENOS ESFUERZO

El limpiafondos se mueve a la pared deseada y se mantiene en la línea de agua. El limpiafondos expulsa con fuerza el agua por la parte trasera: **20% menos esfuerzo para retirar el limpiafondos del agua.**

Limpiafondos equipados con Lift System:
**RE 4600 iQ, RE 4700 iQ, RA 6300 iQ,
RA 6500 iQ, RA 6700 iQ, RA 6800 iQ, RA 6900 iQ y RF 5600 iQ**



SENSOR NAV SYSTEM™

Sistema de navegación inteligente para una limpieza personalizada

> LIMPIEZA PERSONALIZADA DE CADA PISCINA

Sensor Nav System™ reúne diferentes características integradas que permiten a los limpiafondos aprender todo sobre cada piscina y adaptar su limpieza de la manera más inteligente.

- Reconocimiento y análisis de las dimensiones y la forma de la piscina para proporcionar un patrón de navegación optimizado y tiempo de limpieza para cada piscina.
- El sensor de presión interior permite que el limpiafondos suba las paredes, alcance y cepille regularmente la línea de flotación, independientemente de la profundidad.
- Concentrándose en los lugares más sucios, como la parte inferior de las paredes o áreas planas de la piscina

Limpiafondos equipados con Smart Nav system™:
Alpha iQ™





SWIVEL

Evite que el cable se enrede

> ¿CÓMO FUNCIONA?

Sistema de giro automático que evita que el cable se enrede durante el desplazamiento del limpiafondos en la piscina. **Optimización de la eficacia del limpiafondos** y **facilidad de almacenamiento del robot** fuera del agua.

Limpiafondos equipados con Swivel: **RE 4700 iQ, RA 6300 iQ, RA 6500 iQ, RA 6700 iQ, RA 6800 iQ y RA 6900 iQ**



4 RUEDAS MOTRICES (4WD)

La eficacia de la limpieza todoterreno

> FACILIDAD PARA EVITAR OBSTÁCULOS

Equipados con **4 ruedas motrices**, los limpiafondos de la gama **Vortex™ PRO 4WD** y la gama **ALPHA iQ™** se adaptan a todo tipo de situaciones. **Limpieza de gran precisión** independientemente del fondo, forma y revestimiento de su piscina.

> TASA DE COBERTURA OPTIMIZADA Y PERFECTA ADHERENCIA

Gracias a su excelente adherencia, los robots de las gamas **Vortex™ PRO 4WD** y **ALPHA iQ™** entran en los rincones más pequeños de la piscina y limpian **todo tipo de superficies**. Los robots aseguran que **la piscina se limpie perfectamente**.

Limpiafondos equipados con 4 ruedas motrices:
ALPHA iQ y VORTEX 4WD



FILTRACIÓN DOBLE

Filtración más fina y aspiración duradera

> 2 FILTROS PARA ASPIRACIÓN DE LARGA DURACIÓN Y RECOGIDA DE RESIDUOS MÁS FINOS

Estos 2 filtros combinados ofrecen una superficie de malla más grande que un filtro estándar para una mejor finura de filtración. Este diseño único permite asimismo utilizar solo el filtro de malla más grande, algo muy útil al comienzo de la temporada.

> ¿CÓMO FUNCIONA?

2 filtros juntos: el agua sucia pasa por una capa gruesa primero (150µ) y una más fina después (60µ). El filtro grueso retiene los residuos más grandes y el más fino ofrece una filtración más fina.

Limpiafondos equipados con la filtration doble :
RE 4300, RE 4400 iQ, RE 4600 iQ, RE 4700 iQ, RA 6800 iQ, RA 6900 iQ, RF 5400 iQ y RF 5600 iQ

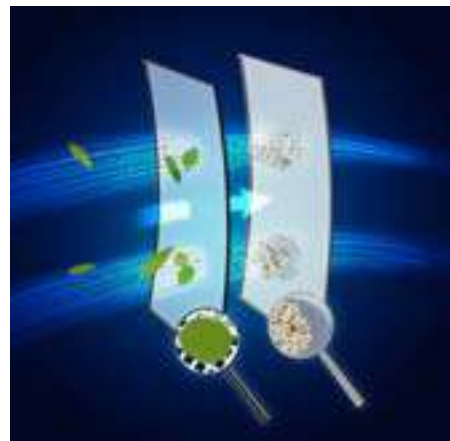

LIMPIAFONDOS ELÉCTRICOS CON CABLE

Solución autónoma con grandes prestaciones





TABLA COMPARATIVA DE LA GAMA

ESPECIFICACIONES TÉCNICAS

		RG 3200	SWY 3500	RE 4100	RE 4300	RE 4400 iQ
						
Tipos de piscinas	Superficies	Liner, casco de poliéster, PVC reforzado, hormigón pintado, Gresite *	Gresite, liner, casco de poliéster, PVC reforzado, hormigón pintado	Gresite, liner, casco de poliéster, PVC reforzado, hormigón pintado	Gresite, liner, casco de poliéster, PVC reforzado, hormigón pintado	Gresite, liner, casco de poliéster, PVC reforzado, hormigón pintado
	Formas	Rectangular, oval, forma libre	Rectangular, oval, forma libre	Rectangular, oval, forma libre	Rectangular, oval, forma libre	Rectangular, oval, forma libre
	Fondo	Plano, pendiente suave, pendiente compuesta	Plano, pendiente suave, pendiente compuesta, forma diamante	Plano, pendiente suave, pendiente compuesta, forma diamante	Plano, pendiente suave, pendiente compuesta, forma diamante	Plano, pendiente suave, pendiente compuesta, forma diamante
	Tamaño	9 x 4 m (cable de 16,5m)	8 x 4 m (cable de 14 m)	9 x 4 m (cable de 15m)	12 x 6 m (cable de 15m)	12 x 6 m (cable de 18m)
Rendimiento	Tracción	Orugas, 1 motor	Orugas, 2 motores	Orugas, 2 motores	Orugas, 2 motores	Orugas, 2 motores
	Zonas de limpieza	Fondo / paredes	Fondo / paredes / línea de agua	Fondo / paredes / línea de agua	Fondo / paredes / línea de agua	Fondo / paredes / línea de agua
	Aspiración ciclónica	-	✓	✓	✓	✓
	Nivel de filtrado	100µ	100µ	100µ	150/60µ	150/60µ
	Capacidad del filtro	3 L	3 L	4 L	4 L	4 L
	Swivel	-	-	-	-	-
	Sensor Nav System™	-	-	-	-	-
	Control a distancia	-	-	-	-	-
Tipo de cepillo	Estándar	Estándar	Cepillo de hélice	Cepillo de hélice	Cepillo de hélice	
Ciclos	Cantidad de Ciclos	1	1	1	2	2
	Ciclos de limpieza	1 ciclo Fondo / paredes	1 ciclo Fondo / paredes / línea de agua	1 ciclo Fondo / paredes / línea de agua	2 ciclos Fondo «Deep Clean» Fondo / paredes / línea de agua	2 ciclos Fondo «Deep Clean» Fondo / paredes / línea de agua
	Ajuste manual del tiempo de limpieza	-	-	-	-	-
Facilidad de uso	iAqualink® Control por Aplicación	-	-	-	-	✓
	Lift System	-	-	-	-	-
	Programación 7 días	-	-	-	-	-
	Indicador de filtro completo	-	-	-	-	-
	Ventana transparente	✓	-	-	✓	✓
	Filtro iluminado	-	-	-	-	✓
	Tipo de filtro	Filtro rígido con acceso por la parte superior del limpiafondos	Filtro rígido con acceso por la parte superior del limpiafondos	Filtro rígido con acceso por la parte superior del limpiafondos	Filtro rígido con acceso por la parte superior del limpiafondos	Filtro rígido con acceso por la parte superior del limpiafondos
Carrito	-	-	-	-	-	
Funciones avanzadas de app	Pantalla de temperatura del agua	-	-	-	-	-
	Modo limpieza de manchas	-	-	-	-	-
Garantía		3 años				

*Para un comportamiento óptimo del limpiafondos en algunas piscinas de Gresite, podría ser necesario usar el accesorio específico cepillos de Gresite

**TABLA COMPARATIVA
DE LA GAMA
ESPECIFICACIONES
TÉCNICAS**

		RE 4700 iQ	RA 6300 iQ	RA 6500 iQ	RA 6800 iQ	RA 6900 iQ
						
Tipos de piscinas	Superficies	Gresite, liner, casco de poliéster, PVC reforzado, hormigón pintado	Gresite, liner, casco de poliéster, PVC reforzado, hormigón pintado	Gresite, liner, casco de poliéster, PVC reforzado, hormigón pintado	Gresite, liner, casco de poliéster, PVC reforzado, hormigón pintado	Gresite, liner, casco de poliéster, PVC reforzado, hormigón pintado
	Formas	Rectangular, oval, forma libre	Rectangular, oval, forma libre	Rectangular, oval, forma libre	Rectangular, oval, forma libre	Rectangular, oval, forma libre
	Fondo	Plano, pendiente suave, pendiente compuesta, forma diamante	Plano, pendiente suave, pendiente compuesta, forma diamante	Plano, pendiente suave, pendiente compuesta, forma diamante	Plano, pendiente suave, pendiente compuesta, forma diamante	Plano, pendiente suave, pendiente compuesta, forma diamante
	Tamaño	12 x 6 m (cable de 18m)	12 x 6 m (cable de 18m con Swivel)	12 x 6 m (cable de 18m con Swivel)	15 x 7 m (cable de 21m con Swivel)	20 x 10 m (cable de 25m con Swivel)
Rendimiento	Tracción	Orugas , 2 motores	4 ruedas motrices , 2 motores	4 ruedas motrices , 2 motores	4 ruedas motrices , 2 motores	4 ruedas motrices , 2 motores
	Zonas de limpieza	Fondo / paredes / línea de agua	Fondo / paredes / línea de agua	Fondo / paredes / línea de agua	Fondo / paredes / línea de agua	Fondo / paredes / línea de agua
	Aspiración ciclónica	✓	✓	✓	✓	✓
	Nivel de filtrado	150/60µ	60µ	60µ	150/60µ	150/60µ
	Capacidad del filtro	4 L	5 L	5 L	5 L	5 L
	Swivel	✓	✓	✓	✓	✓
	Sensor Nav System™	-	✓	✓	✓	✓
	Control a distancia	✓ (en la aplicación)	-	✓ (en la aplicación)	✓ (en la aplicación)	✓ (en la aplicación)
	Tipo de cepillo	Cepillo de hélice	Contact +	Contact +	Contact +	Contact +
Ciclos	Cantidad de Ciclos	2	2	Múltiple	Múltiple	Múltiple
	Ciclos de limpieza	2 ciclos Fondo «Deep Clean» Fondo / paredes / línea de agua	2 ciclos Quick solo fondo Smart fondo/ paredes / línea de agua (tiempo calculado)	Múltiple de 0h30 a 3h30 Solo Fondo Fondo / paredes / línea de agua Solo línea de agua	Múltiple de 0h30 a 3h30 Solo Fondo Fondo / paredes / línea de agua Solo línea de agua	Múltiple de 0h30 a 6h Solo Fondo Fondo / paredes / línea de agua Solo línea de agua
	Ajuste manual del tiempo de limpieza	✓ (en la aplicación)	-	✓	✓	✓
Facilidad de uso	iAqualink® Control por Aplicación	✓	✓	✓	✓	✓
	Lift System	✓	✓	✓	✓	✓
	Programación 7 días	-	-	✓	✓	✓
	Indicador de filtro completo	-	✓	✓	✓	✓
	Ventana transparente	✓	✓	✓	✓	✓
	Filtro iluminado	✓	✓	✓	✓	✓
	Tipo de filtro	Filtro rígido con acceso por la parte superior del limpiafondos	Filtro rígido con acceso por la parte superior del limpiafondos	Filtro rígido con acceso por la parte superior del limpiafondos	Filtro rígido con acceso por la parte superior del limpiafondos	Filtro rígido con acceso por la parte superior del limpiafondos
	Carrito	✓	✓	✓	✓	✓
Funciones avanzadas de app	Pantalla de temperatura del agua	-	-	-	✓ (en la aplicación)	✓ (en la aplicación)
	Modo limpieza de manchas	-	-	-	✓	✓
Garantía		3 años	4 años**	4 años**	4 años**	4 años**

**3 años + 1 año si el limpiafondos está emparejado con iAqualink®

TORNAX

La eficacia con total simplicidad



TABLA COMPARATIVA DE LA GAMA

ESPECIFICACIONES TÉCNICAS

RG 3200 Tile



		RG 3200 Tile
Tipos de piscinas	Superficies	Gresite
	Formas	Rectangular, oval, forma libre
	Tamaño	9 x 4 m (cable de 16,5m)
Performance	Tracción	Orugas , 1 motor
	Zonas de limpieza	Fondo / paredes
	Aspiración ciclónica	-
	Nivel de filtrado	100µ
	Capacidad del filtro	3 L
	Swivel	-
	Sensor Nav System™	-
	Control a distancia	-
Cycles	Cantidad de Ciclos	1
	Ciclos de limpieza	1 ciclo Fondo / paredes
	Ajuste manual del tiempo de limpieza	-
Ease of use	iAqualink® Control por Aplicación	-
	Lift System	-
	Programación 7 días	-
	Indicador de filtro completo	-
	Ventana transparente	✓
	Filtro iluminado	-
	Tipo de filtro	Filtro rígido con acceso por la parte superior del limpiafondos
	Carrito	-
	Garantía	3 años

*Para un comportamiento óptimo del limpiafondos en algunas piscinas de Gresite, podría ser necesario usar el accesorio específico cepillos de Gresite.

LIMPIAFONDOS ELÉCTRICOS

RG 3200 TILE - TORNAX

La eficacia con total simplicidad

- + Limpieza eficiente de suelos y paredes
- + Ligero para un manejo sin esfuerzo
- + Filtro de fácil limpieza



REFERENCIA

Referencia	WR000262
Precio sin IVA	783,00 €
Código Alfanumérico	ZL5

ACCESORIOS INCLUIDOS

Unidad de control	Filtro de residuos finos	Soporte para unidad de control

ACCESORIOS OPCIONALES

Filtro de residuos muy finos 60µ	Filtro de residuos finos 100µ	Filtro de residuos gruesos 200µ	Carro de transporte	Funda protectora
R0763100	R0762900	R0763000	R0767600	R0568100

TIPO DE PISCINAS

Tipos de piscina	Piscinas enterradas privadas, Piscinas elevadas, Paredes rígidas
Para piscinas	9 x 4 m
Forma de la piscina	Ovalada, Rectangular, Forma libre
Tipo de fondo	Pendiente compuesta, Plano, Pendiente suave
Revestimientos	Liner, Hormigón pintado, Casco de poliéster, PVC reforzado, Gresite

DESCRIPCIÓN

Control por Aplicación	No
Zonas de limpieza	Fondo / paredes
Número de ciclos	1 ciclo
Ciclos de limpieza	Fondo / paredes: 3h
Timer	No
Fuente de energía - Conexión	Autónomo, conectado a 230V Suministro de red antes del transformador
Desplazamiento	Preprogramado
Sistema de tracción	Orugas
Motores de tracción	1 motor
Transmisión	Engranajes
Sensor de presión	No
Cepillos	Si
Tipo de cepillos	Cepillo frontal
Lift system	Si
Tapa transparente	No
Indicador de filtro lleno	No
Control remoto	No
Seguridad	Sistema playa, Parada automática fuera del agua, Diagnóstico, Protector de motor electrónico
Sistema de filtro	Filtro rígido
Acceso al filtro	Acceso por la parte superior
Unidades/Pallet	36

ESPECIFICACIONES TÉCNICAS

Fuente de energía	100-240 VAC / 50-60 Hz
Número de motores	2
Potencia absorbida	100 W
Longitud del cable o de la manguera	16,5 m
Superficie de filtración	480 cm ²
Nivel de filtración	100µ
Capacidad del filtro	3 L
Cobertura de limpieza	17 cm
Dimensiones del producto	37 x 29 x 30 cm
Dimensiones del embalaje	56 x 37 x 38 cm
Peso del Producto	5.5 kg
Peso con embalaje	11 kg

VÍDEO DE LA GAMA



SWEEPY®

PERFORMANCE Y SIMPLICIDAD



DISEÑO PARA PISCINAS SIMPLES

Diseñado para ofrecer simplicidad y buen rendimiento en piscinas llanas o ligeramente inclinadas, el limpiafondos Sweepy® puede ocuparse de cualquier tipo de superficie de piscina gracias a su tracción. Además, con su cable de 14 m de largo, está preparado para limpiar piscinas de hasta 8 x 4 m en un ciclo.



ASPIRACIÓN CICLÓNICA

El limpiafondos Sweepy®, equipado con la tecnología patentada de aspiración ciclónica de Zodiac, mantiene el rendimiento a lo largo del ciclo de limpieza. En combinación con su cepillo frontal y un ciclo que cubre suelo, paredes y línea de agua, el limpiafondos podrá retirar los residuos de la piscina fácilmente.



FÁCIL UTILIZACIÓN

Al final del ciclo, se puede acceder al filtro de 3 L a través de la parte superior del limpiafondos y, además, se puede retirar sin tener que tocar los residuos que haya recogido. El recipiente del filtro se puede limpiar simplemente con un chorro de agua y, a continuación, se puede volver a colocar en su sitio para el siguiente ciclo. El panel de control es simple e intuitivo, ya que solo dispone de un botón de inicio y parada para gestionar el ciclo de limpieza.



LIMPIAFONDOS ELÉCTRICOS

SWY 3500 - Sweepy®



RENDIMIENTO SIMPLIFICADO

- + Concebido para la simplicidad
- + Aspiración ciclónica
- + Fácil de usar



REFERENCIA

Referencia	WR000583
Precio sin IVA	795,00 €
Código Alfanumérico	ZL5

ACCESORIOS INCLUIDOS

Unidad de control	Filtro de residuos finos 100µ	Soporte para unidad de control

ACCESORIOS OPCIONALES

Filtro de residuos gruesos 150µ	Carro de transporte
R0999700	R0639500

TIPO DE PISCINAS

Tipos de piscina	Piscinas enterradas privadas, Piscinas elevadas, Paredes rígidas
Para piscinas	8 x 4 m
Forma de la piscina	Ovalada, Rectangular, Forma libre
Tipo de fondo	Pendiente compuesta, Plano, Pendiente suave
Revestimientos	Liner, Hormigón pintado, Casco de poliéster, PVC reforzado, Gresite

DESCRIPCIÓN

Control por Aplicación	No
Zonas de limpieza	Fondo / paredes / línea de agua
Número de ciclos	1 ciclo
Ciclos de limpieza	Fondo / paredes / línea de agua: 2h
Timer	No
Fuente de energía - Conexión	Autónomo, conectado a 230V Suministro de red antes del transformador
Desplazamiento	Preprogramado
Sistema de tracción	Orugas
Motores de tracción	2 motores
Transmisión	Engranajes
Sensor de presión	No
Cepillos	Si
Tipo de cepillos	Cepillo frontal
Lift system	No
Tapa transparente	No
Indicador de filtro lleno	No
Control remoto	No
Seguridad	Sistema playa, Parada automática fuera del agua, Diagnóstico, Protector de motor electrónico
Sistema de filtro	Filtro rígido
Acceso al filtro	Acceso por la parte superior
Temperatura del agua	No
Unidades/Pallet	20

ESPECIFICACIONES TÉCNICAS

Fuente de energía	220-240 VAC / 50-60 Hz
Número de motores	3
Potencia absorbida	150 W
Longitud del cable o de la manguera	14 m
Superficie de filtración	526 cm ²
Nivel de filtración	100µ
Capacidad del filtro	3 L
Cobertura de limpieza	23 cm
Dimensiones del producto	x x cm
Dimensiones del embalaje	56 x 56 x 37 cm

VOYAGER™

Agilidad con la máxima potencia

Aspiración ciclónica

Filtración progresiva de doble nivel

Cepillos en hélice

Interfaz de usuario intuitiva

*Dependiendo de los modelos

TABLA COMPARATIVA DE LA GAMA
ESPECIFICACIONES TÉCNICAS

	RE 4100	RE 4300	RE 4400 iQ	RE 4700 iQ
Tipos de piscinas	Superficies	Gresite, liner, casco de poliéster, PVC reforzado, hormigón pintado	Gresite, liner, casco de poliéster, PVC reforzado, hormigón pintado	Gresite, liner, casco de poliéster, PVC reforzado, hormigón pintado
	Formas	Rectangular, oval, forma libre	Rectangular, oval, forma libre	Rectangular, oval, forma libre
	Fondo	Plano, pendiente suave, pendiente compuesta, forma diamante	Plano, pendiente suave, pendiente compuesta, forma diamante	Plano, pendiente suave, pendiente compuesta, forma diamante
	Tamaño	9 x 4 m (cable de 15m)	12 x 6 m (cable de 15m)	12 x 6 m (cable de 18m)
Rendimiento	Tracción	Orugas , 2 motores	Orugas , 2 motores	Orugas , 2 motores
	Zonas de limpieza	Fondo / paredes / línea de agua	Fondo / paredes / línea de agua	Fondo / paredes / línea de agua
	Aspiración ciclónica	✓	✓	✓
	Nivel de filtrado	100µ	150/60µ	150/60µ
	Capacidad del filtro	4 L	4 L	4 L
	Swivel	-	-	-
	Sensor Nav System™	-	-	-
	Control a distancia	-	-	-
Tipo de cepillo	Cepillo de hélice	Cepillo de hélice	Cepillo de hélice	
Ciclos	Cantidad de Ciclos	1	2	2
	Ciclos de limpieza	1 ciclo Fondo / paredes / línea de agua	Solo fondo Fondo / paredes / línea de agua	Solo fondo Fondo / paredes / línea de agua
	Ajuste manual del tiempo de limpieza	-	-	-
Facilidad de uso	iAqualink® Control por Aplicación	-	-	-
	Lift System	-	-	-
	Programación 7 días	-	-	-
	Indicador de filtro completo	-	-	-
	Ventana transparente	-	✓	✓
	Filtro iluminado	-	-	-
	Tipo de filtro	Filtro rígido con acceso por la parte superior del limpiafondos	Filtro rígido con acceso por la parte superior del limpiafondos	Filtro rígido con acceso por la parte superior del limpiafondos
Carrito	-	-	-	
Funciones avanzadas de app	Pantalla de temperatura del agua	-	-	-
	Modo limpieza de manchas	-	-	-
Garantía	3 años	3 años	3 años	3 años

RE 4100 - VOYAGER™



Agilidad con máxima potencia

+ Máximo rendimiento de limpieza: Aspiración ciclónica patentada / Cepillos en hélice / Gran capacidad de aspiración

+ Desplazamiento ágil: Diseñado para funcionar en piscinas de cualquier forma y en todo tipo de revestimientos/Correas de tracción / acelerómetro y giroscopio

+ Manipulación fácil: Acceso superior al filtro



REFERENCIA

Referencia WR000498

Precio sin IVA 935,00 €

Código Alfanumérico ZL5

ACCESORIOS INCLUIDOS



Unidad de control



Filtro de residuos finos 100µ



Soporte para unidad de control

ACCESORIOS OPCIONALES

Filtro de residuos 200µ (filtro único)	Filtro de residuos para doble filtración 150µ	Filtro de residuos muy finos para doble filtración 60µ	Funda protectora	Carro de transporte
R0897700	R0897600	R0898100	R0568100	R0639500

TIPO DE PISCINAS

Tipos de piscina	Piscinas enterradas privadas, Piscinas elevadas, Paredes rígidas
Para piscinas	9 x 4 m
Forma de la piscina	Ovalada, Rectangular, Forma libre
Tipo de fondo	Plano, Pendiente suave, Pendiente compuesta, Punta de diamante
Revestimientos	Liner, Hormigón pintado, Casco de poliéster, PVC reforzado, Gresite

DESCRIPCIÓN

Control por Aplicación	No
Zonas de limpieza	Fondo / paredes / línea de agua
Número de ciclos	1 ciclo
Ciclos de limpieza	Fondo / paredes / línea de agua: 2h
Timer	No
Fuente de energía - Conexión	Autónomo, conectado a 230V Suministro de red antes del transformador
Desplazamiento	Preprogramado
Sistema de tracción	Orugas
Motores de tracción	2 motores
Transmisión	Engranajes
Sensor de presión	No
Cepillos	Si
Tipo de cepillos	Cepillo frontal
Lift system	No
Tapa transparente	No
Indicador de filtro lleno	No
Control remoto	No
Seguridad	Sistema playa, Parada automática fuera del agua, Diagnóstico, Protector de motor electrónico
Sistema de filtro	Filtro rígido
Acceso al filtro	Acceso por la parte superior
Temperatura del agua	No
Unidades/Pallet	20

ESPECIFICACIONES TÉCNICAS

Fuente de energía	220-240 VAC / 50-60 Hz
Número de motores	3
Potencia absorbida	150 W
Longitud del cable o de la manguera	15 m
Superficie de filtración	526 cm ²
Nivel de filtración	100µ
Capacidad del filtro	4 L
Cobertura de limpieza	23 cm
Dimensiones del producto	43 x 40 x 30 cm
Dimensiones del embalaje	56 x 56 x 37 cm
Peso del Producto	8 kg
Peso con embalaje	14 kg

VÍDEO DE LA GAMA



RE 4300 - VOYAGER™



Agilidad Con La Máxima Potencia

- + Máximo rendimiento de limpieza: Aspiración ciclónica patentada / Cepillos en hélice / Filtración progresiva de doble nivel 150/60 μ
- + Desplazamiento ágil: Diseñado para funcionar en piscinas de cualquier forma y en todo tipo de revestimientos / correas de tracción / acelerómetro y giroscopio
- + Manipulación fácil: Acceso superior al filtro / ventana transparente



REFERENCIA

Referencia	WR000449
Precio sin IVA	1.081,00 €
Código Alfanumérico	ZL5

ACCESORIOS INCLUIDOS

Unidad de control	Filtración progresiva de doble nivel 150/60 μ	Soporte para unidad de control

ACCESORIOS OPCIONALES

Filtro de residuos 100 μ (filtro único)	Filtro de residuos 200 μ (filtro único)	Funda protectora	Carro de transporte
R0897500	R0897700	R0568100	R0639500

TIPO DE PISCINAS

Tipos de piscina	Piscinas enterradas privadas, Piscinas elevadas, Paredes rígidas
Para piscinas	10 x 5 m
Forma de la piscina	Ovalada, Rectangular, Forma libre
Tipo de fondo	Plano, Pendiente suave, Pendiente compuesta, Punta de diamante
Revestimientos	Liner, Hormigón pintado, Casco de poliéster, PVC reforzado, Gresite

DESCRIPCIÓN

Control por Aplicación	No
Zonas de limpieza	Fondo / paredes / línea de agua
Número de ciclos	2 ciclos
Ciclos de limpieza	Solo fondo: 1h30 Fondo / paredes / línea de agua: 2h30
Timer	No
Fuente de energía - Conexión	Autónomo, conectado a 230V Suministro de red antes del transformador
Desplazamiento	Preprogramado
Sistema de tracción	Orugas
Motores de tracción	2 motores
Transmisión	Engranajes
Sensor de presión	No
Cepillos	Si
Tipo de cepillos	Cepillo frontal
Lift system	No
Tapa transparente	Si
Indicador de filtro lleno	No
Control remoto	No
Seguridad	Sistema playa, Parada automática fuera del agua, Diagnóstico, Protector de motor electrónico
Sistema de filtro	Filtro rígido
Acceso al filtro	Acceso por la parte superior
Temperatura del agua	No
Unidades/Pallet	20

ESPECIFICACIONES TÉCNICAS

Fuente de energía	220-240 VAC / 50-60 Hz
Número de motores	3
Potencia absorbida	150 W
Longitud del cable o de la manguera	15 m
Superficie de filtración	1066 cm ²
Nivel de filtración	150/60 μ
Capacidad del filtro	4 L
Cobertura de limpieza	23 cm
Dimensiones del producto	43 x 40 x 30 cm
Dimensiones del embalaje	56 x 56 x 37 cm
Peso del Producto	8 kg
Peso con embalaje	14 kg

VÍDEO DE LA GAMA



LIMPIAFONDOS ELÉCTRICOS

RE 4400 iQ - VOYAGER™



Agilidad Con La Máxima Potencia

- + Máximo rendimiento de limpieza: Aspiración ciclónica patentada / Cepillos en hélice / Filtración progresiva de doble nivel 150/60 μ
- + Desplazamiento ágil: Diseñado para funcionar en piscinas de cualquier forma y en todo tipo de revestimientos / correas de tracción / acelerómetro y giroscopio
- + Control a través de la aplicación iAquaLink®: Funciones elementales
- + Manipulación fácil: Acceso superior al filtro / ventana transparente



iAquaLink CONTROL



REFERENCIA

Referencia WR000327

Precio sin IVA 1.205,00 €

Código Alfanumérico ZL5

ACCESORIOS INCLUIDOS

Unidad de control	Filtración progresiva de doble nivel 150/60 μ	Soporte para unidad de control	Aplicación gratuita

ACCESORIOS OPCIONALES

Filtro de residuos 100μ (filtro único)	Filtro de residuos 200μ (filtro único)	Funda protectora	Carro de transporte
R0897500	R0897700	R0568100	R0639500

TIPO DE PISCINAS

Tipos de piscina	Piscinas enterradas privadas, Piscinas elevadas, Paredes rígidas
Para piscinas	12 x 6 m
Forma de la piscina	Ovalada, Rectangular, Forma libre
Tipo de fondo	Plano, Pendiente suave, Pendiente compuesta, Punta de diamante
Revestimientos	Liner, Hormigón pintado, Casco de poliéster, PVC reforzado, Gresite

DESCRIPCIÓN

Control por Aplicación	Sí
Tipo de Control por Aplicación	iAquaLink
Zonas de limpieza	Fondo / paredes / línea de agua
Número de ciclos	2 ciclos
Ciclos de limpieza	Solo fondo: 1h30 Fondo / paredes / línea de agua: 2h30
Timer	No
Fuente de energía - Conexión	Autónomo, conectado a 230V Suministro de red antes del transformador
Desplazamiento	Preprogramado
Sistema de tracción	Orugas
Motores de tracción	2 motores
Transmisión	Engranajes
Sensor de presión	No
Cepillos	Sí
Tipo de cepillos	Cepillos delanteros y traseros
Lift system	No
Tapa transparente	Sí
Indicador de filtro lleno	No
Control remoto	No
Seguridad	Sistema playa, Parada automática fuera del agua, Diagnóstico, Protector de motor electrónico
Sistema de filtro	Filtro rígido
Acceso al filtro	Acceso por la parte superior
Temperatura del agua	No
Unidades/Pallet	20

ESPECIFICACIONES TÉCNICAS

Fuente de energía	220-240 VAC / 50-60 Hz
Número de motores	3
Potencia absorbida	150 W
Longitud del cable o de la manguera	18 m
Superficie de filtración	1066 cm ²
Nivel de filtración	150/60μ
Capacidad del filtro	4 L
Cobertura de limpieza	23 cm
Dimensiones del producto	43 x 40 x 30 cm
Dimensiones del embalaje	56 x 56 x 37 cm
Peso del Producto	8 kg
Peso con embalaje	15 kg

VÍDEO DE LA GAMA



RE 4700 iQ - VOYAGER™



iAquaLink CONTROL



Agilidad con máxima potencia

+ Máximo rendimiento de limpieza: Aspiración ciclónica patentada / cepillos en hélice / filtración progresiva de doble nivel 150/60 µ / swivel

+ Desplazamiento ágil: Diseñado para funcionar en piscinas de cualquier forma y en todo tipo de revestimientos / correas de tracción / acelerómetro y giroscopio

+ Control a través de la aplicación iAquaLink®: Funciones avanzadas

+ Manipulación fácil: Acceso superior al filtro / ventana transparente / carrito

REFERENCIA

Referencia	WR000499
Precio sin IVA	1.412,00 €
Código Alfanumérico	ZL5

ACCESORIOS INCLUIDOS

Carro de transporte	Swivel	Unidad de control	Filtración progresiva de doble nivel 150/60 µ	Aplicación gratuita

ACCESORIOS OPCIONALES

Filtro de residuos 100µ (filtro único)	Filtro de residuos 200µ (filtro único)	Funda protectora
R0897500	R0897700	R0568100

TIPO DE PISCINAS

Tipos de piscina	Piscinas enterradas privadas, Piscinas elevadas, Paredes rígidas
Para piscinas	12 x 6 m
Forma de la piscina	Ovalada, Rectangular, Forma libre
Tipo de fondo	Plano, Pendiente suave, Pendiente compuesta, Punta de diamante
Revestimientos	Liner, Hormigón pintado, Casco de poliéster, PVC reforzado, Gresite

DESCRIPCIÓN

Control por Aplicación	Sí
Tipo de Control por Aplicación	iAquaLink
Zonas de limpieza	Fondo / paredes / línea de agua
Número de ciclos	2 ciclos
Ciclos de limpieza	Solo fondo: 1h30 Fondo / paredes / línea de agua: 2h30
Timer	No
Fuente de energía - Conexión	Autónomo, conectado a 230V Suministro de red antes del transformador
Desplazamiento	Preprogramado
Sistema de tracción	Orugas
Motores de tracción	2 motores
Transmisión	Engranajes
Sensor de presión	No
Cepillos	Si
Tipo de cepillos	Cepillos delanteros y traseros
Lift system	Si
Tapa transparente	Si
Indicador de filtro lleno	No
Control remoto	Si, modo Control a distancia (con app)
Seguridad	Sistema playa, Parada automática fuera del agua, Diagnóstico, Protector de motor electrónico
Sistema de filtro	Filtro rígido
Acceso al filtro	Acceso por la parte superior
Temperatura del agua	No
Unidades/Pallet	16

ESPECIFICACIONES TÉCNICAS

Fuente de energía	220-240 VAC / 50-60 Hz
Número de motores	3
Potencia absorbida	150 W
Longitud del cable o de la manguera	18 m con Swivel
Superficie de filtración	1066 cm ²
Nivel de filtración	150/60µ
Capacidad del filtro	4 L
Cobertura de limpieza	23 cm
Dimensiones del producto	43 x 40 x 30 cm
Dimensiones del embalaje	56 x 56 x 47 cm
Peso del Producto	8 kg
Peso con embalaje	15 kg

VÍDEO DE LA GAMA



ALPHA IQ™

Ultraeficiencia combinada con inteligencia

modelo RA 6700 iQ



Lift System
Más ligero al sacarlo del agua

Filtración muy fina 60 μ

Ventana transparente sobre el recipiente

Gran capacidad de succión

Acceso al filtro

4-Ruedas motrices

Cepillado activo



- Ciclo Smart: calcula el tiempo de limpieza óptimo para cada piscina
- Sensor de presión: proporciona una mejor gestión de las paredes y la limpieza de la línea de agua
- Sensor de temperatura del agua



iAquaLink™
CONTROL

Control Wi-Fi a través de la aplicación iAquaLink™

- Modo Control a distancia
- programador 7 días
- Lift System
- Elección, inicio, parada y seguimiento de los ciclos
- Modo de limpieza inteligente
- Visualización de la temperatura del agua

4 AÑOS GARANTÍA
3 años + 1 año adicional si el robot está emparejado con la aplicación iAquaLink™*
*Ver condiciones en el libro de Garantía

ALPHA iQ™ PRO

Ultraeficiencia combinada con inteligencia



TABLA COMPARATIVA DE LA GAMA

ESPECIFICACIONES TÉCNICAS

		RA 6300 iQ	RA 6500 iQ	RA 6800 iQ	RA 6900 iQ
Tipos de piscinas	Superficies	Gresite, liner, casco de poliéster, PVC reforzado, hormigón pintado	Gresite, liner, casco de poliéster, PVC reforzado, hormigón pintado	Gresite, liner, casco de poliéster, PVC reforzado, hormigón pintado	Gresite, liner, casco de poliéster, PVC reforzado, hormigón pintado
	Formas	Rectangular, oval, forma libre	Rectangular, oval, forma libre	Rectangular, oval, forma libre	Rectangular, oval, forma libre
	Tamaño	12 x 6 m (cable de 18m con Swivel)	12 x 6 m (cable de 18m con Swivel)	15 x 7 m (cable de 21m con Swivel)	20 x 10 m (Cable de 25m con Swivel)
Rendimiento	Tracción	4 ruedas motrices , 2 motores	4 ruedas motrices , 2 motores	4 ruedas motrices , 2 motores	4 ruedas motrices , 2 motores
	Zonas de limpieza	Fondo / paredes / línea de agua	Fondo / paredes / línea de agua	Fondo / paredes / línea de agua	Fondo / paredes / línea de agua
	Aspiración ciclónica	✓	✓	✓	✓
	Nivel de filtrado	60µ	60µ	150 and 60µ	150 and 60µ
	Capacidad del filtro	5 L	5 L	5 L	5 L
	Swivel	✓	✓	✓	✓
	Sensor Nav System™	✓	✓	✓	✓
	Control a distancia	-	✓ (en la aplicación)	✓ (en la aplicación)	✓ (en la aplicación)
	Sensor de presión	-	✓	✓	✓
Tipo de cepillo	Contact +	Contact +	Contact +	Contact +	
Ciclos	Cantidad de Ciclos	2	Múltiple	Múltiple	Múltiple
	Ciclos de limpieza	Quick solo fondo Smart fondo/ paredes / línea de agua (tiempo calculado)	Múltiple de 0h30 a 3h30 con ciclos predefinidos Quick solo fondo Smart fondo/ paredes / línea de agua (tiempo calculado) Ultra Fondo / paredes / línea de agua	Múltiple de 0h30 a 3h30 con ciclos predefinidos Quick solo fondo Smart fondo/ paredes / línea de agua (tiempo calculado) Ultra Fondo / paredes / línea de agua Solo línea de agua 0h45	Múltiple de 0h30 a 3h30 con ciclos predefinidos Quick solo fondo Smart fondo/ paredes / línea de agua (tiempo calculado) Ultra Fondo / paredes / línea de agua Solo línea de agua 0h45
	Ajuste manual del tiempo de limpieza	-	✓	✓	✓
Facilidad de uso	iAqualink® Control por Aplicación	✓	✓	✓	✓
	Lift System	✓	✓	✓	✓
	Programación 7 días	-	✓	✓	✓
	Indicador de filtro completo	✓	✓	✓	✓
	Ventana transparente	✓	✓	✓	✓
	Filtro iluminado	✓	✓	✓	✓
	Tipo de filtro	Filtro rígido con acceso por la parte superior del limpiafondos	Filtro rígido con acceso por la parte superior del limpiafondos	Filtro rígido con acceso por la parte superior del limpiafondos	Filtro rígido con acceso por la parte superior del limpiafondos
Carrito	✓	✓	✓	✓	
Funciones avanzadas de app	Pantalla de temperatura del agua	-	-	✓ (en la aplicación)	✓ (en la aplicación)
	Modo limpieza de manchas	-	-	✓	✓
Garantía		4 años*	4 años*	4 años*	4 años*

*3 años + 1 año si el limpiafondos está emparejado con iAqualink®

LIMPIAFONDOS ELÉCTRICOS

RA 6300 iQ - ALPHA iQ™

Combinación de inteligencia y máximo rendimiento

- + Sensor Nav Sytem™: limpieza inteligente y personalizada
- + Aspiración ultrapotente y duradera
- + Retirada del agua sin esfuerzo
- + Conexión wifi: interfaz intuitiva y funcionalidades avanzadas en la aplicación desde cualquier lugar

4
AÑOS
GARANTÍA

ASPIRACIÓN
CICLÓNICA

Sensor
Nav
System™

iAquaLink
CONTROL

LIFT SYSTEM

SWIVEL



REFERENCIA

Referencia	WR000199
Precio sin IVA	1.636,00 €
Código Alfanumérico	ZL5

ACCESORIOS INCLUIDOS

Unidad de control	Filtro de residuos muy finos 60µ	Carro de transporte	Swivel	Cepillos Contact +	Aplicación gratuita

ACCESORIOS OPCIONALES

Filtro de residuos muy finos 60µ	Filtro de residuos finos 100µ	Filtro de residuos gruesos 200µ	Funda protectora
R0863500	R0863600	R0863700	R0568100

TIPO DE PISCINAS

Tipos de piscina	Piscinas enterradas privadas, Piscinas elevadas, Paredes rígidas
Para piscinas	12 x 6 m
Forma de la piscina	Ovalada, Rectangular, Forma libre
Tipo de fondo	Pendiente compuesta, Punta de diamante, Plano, Pendiente suave
Revestimientos	Liner, Hormigón pintado, Casco de poliéster, PVC reforzado, Gresite

DESCRIPCIÓN

Control por Aplicación	Sí
Tipo de Control por Aplicación	iAquaLink
Zonas de limpieza	Fondo / paredes / línea de agua
Número de ciclos	2 ciclos
Ciclos de limpieza	Quick: solo fondo 1h15 - Smart: fondo / paredes / línea de agua (calculado tiempo)
Timer	No
Fuente de energía - Conexión	Autónomo, conectado a 230V Suministro de red antes del transformador
Desplazamiento	Preprogramado
Sistema de tracción	4 ruedas motrices
Motores de tracción	2 motores
Transmisión	Engranajes
Sensor de presión	No
Cepillos	Si
Tipo de cepillos	Contacto + Cepillos
Lift system	Si
Tapa transparente	Si
Indicador de filtro lleno	Si
Control remoto	No
Seguridad	Sistema playa, Parada automática fuera del agua, Diagnóstico, Protector de motor electrónico
Sistema de filtro	Filtro rígido
Acceso al filtro	Acceso por la parte superior
Temperatura del agua	No
Unidades/Pallet	16

ESPECIFICACIONES TÉCNICAS

Fuente de energía	220-240 VAC / 50-60 Hz
Número de motores	3
Potencia absorbida	150 W
Longitud del cable o de la manguera	18 m con Swivel
Superficie de filtración	1180 cm ²
Nivel de filtración	60µ
Capacidad del filtro	5 L
Cobertura de limpieza	24,5 cm
Dimensiones del producto	43 x 48 x 27 cm
Dimensiones del embalaje	56 x 56 x 46 cm
Peso del Producto	10 kg
Peso con embalaje	19.7 kg

VÍDEO DE LA GAMA





LIMPIAFONDOS ELÉCTRICOS

RA 6500 iQ - ALPHA iQ™

Combinación de inteligencia y máximo rendimiento

- + Sensor Nav Sytem™: limpieza inteligente y personalizada
- + Aspiración ultra potente y duradera
- + Retiro del agua sin esfuerzo
- + Conexión wifi: interfaz intuitiva y funcionalidades avanzadas en la aplicación desde cualquier lugar



4
AÑOS
GARANTÍA



ASPIRACIÓN
CICLÓNICA



Sensor
Nav
System

iAquaLink
CONTROL



LIFT SYSTEM



SWIVEL



PROFESIONAL ADVICE
RECOMMENDED

REFERENCIA

Referencia	WR000198
Precio sin IVA	1.806,00 €
Código Alfanumérico	ZL5

ACCESORIOS INCLUIDOS

Unidad de control	Filtro de residuos finos 60µ	Carro de transporte	Swivel	Cepillos Contact +	Aplicación gratuita

ACCESORIOS OPCIONALES

Filtro de residuos muy finos 60µ	Filtro de residuos finos 100µ	Filtro de residuos gruesos 200µ	Funda protectora
R0863500	R0863600	R0863700	R0568100

TIPO DE PISCINAS

Tipos de piscina	Piscinas enterradas privadas, Piscinas elevadas, Paredes rígidas
Para piscinas	12 x 6 m
Forma de la piscina	Ovalada, Rectangular, Forma libre
Tipo de fondo	Pendiente compuesta, Punta de diamante, Plano, Pendiente suave
Revestimientos	Liner, Hormigón pintado, Casco de poliéster, PVC reforzado, Gresite

DESCRIPCIÓN

Control por Aplicación	Sí
Tipo de Control por Aplicación	iAquaLink
Zonas de limpieza	Fondo / paredes / línea de agua
Número de ciclos	Múltiple de 0h30 a 3h30 con ciclos preestablecidos
Ciclos de limpieza	Quick: solo fondo 1h15 - Smart: fondo / paredes / línea de agua (tiempo calculado) - Ultra: fondo / paredes / línea de agua (2h45)
Timer	7 días a través de la app
Fuente de energía - Conexión	Autónomo, conectado a 230V Suministro de red antes del transformador
Desplazamiento	Preprogramado
Sistema de tracción	4 ruedas motrices
Motores de tracción	2 motores
Transmisión	Engranajes
Sensor de presión	Sí
Cepillos	Sí
Tipo de cepillos	Contacto + Cepillos
Lift system	Sí
Tapa transparente	Sí
Indicador de filtro lleno	Sí
Control remoto	Sí, modo Control a distancia (con app)
Seguridad	Sistema playa, Parada automática fuera del agua, Diagnóstico, Protector de motor electrónico
Sistema de filtro	Filtro rígido
Acceso al filtro	Acceso por la parte superior
Temperatura del agua	No
Unidades/Pallet	16

ESPECIFICACIONES TÉCNICAS

Fuente de energía	220-240 VAC / 50-60 Hz
Número de motores	3
Potencia absorbida	150 W
Longitud del cable o de la manguera	18 m con Swivel
Superficie de filtración	1180 cm ²
Nivel de filtración	60µ
Capacidad del filtro	5 L
Cobertura de limpieza	24,5 cm
Dimensiones del producto	43 x 48 x 27 cm
Dimensiones del embalaje	56 x 56 x 46 cm
Peso del Producto	10 kg
Peso con embalaje	19.9 kg

VÍDEO DE LA GAMA



LIMPIAFONDOS ELÉCTRICOS

RA 6800 iQ - ALPHA iQ™



Combinación De Inteligencia Y Máximo Rendimiento

- + Sensor Nav Sytem™: limpieza inteligente y personalizada
- + Aspiración ultra potente y duradera
- + Filtración de doble ciclo
- + Retiro del agua sin esfuerzo
- + Conexión wifi: interfaz intuitiva y funcionalidades avanzadas en la aplicación desde cualquier lugar



REFERENCIA

Referencia	WR000295
Precio sin IVA	1.947,00 €
Código Alfanumérico	ZL5

ACCESORIOS INCLUIDOS

Unidad de control	Filtración progresiva de doble nivel 200/60 μ	Carro de transporte	Swivel	Cepillos Contact +	Aplicación gratuita

ACCESORIOS OPCIONALES

Filtro para filtración de doble ciclo o simple 150μ	Filtro de residuos muy finos para filtración de doble ciclo 60μ	Filtro de residuos finos 100μ	Filtro de residuos gruesos 200μ	Filtro de residuos muy finos 60μ	Funda protectora
R0913300	R0913400	R0863600	R0863700	R0863500	R0568100

TIPO DE PISCINAS

Tipos de piscina	Piscinas enterradas privadas, Piscinas elevadas, Paredes rígidas
Para piscinas	15 x 7 m
Forma de la piscina	Ovalada, Rectangular, Forma libre
Tipo de fondo	Pendiente compuesta, Punta de diamante, Plano, Pendiente suave
Revestimientos	Liner, Hormigón pintado, Casco de poliéster, PVC reforzado, Gresite

DESCRIPCIÓN

Control por Aplicación	Sí
Tipo de Control por Aplicación	iAquaLink
Zonas de limpieza	Fondo / paredes / línea de agua
Número de ciclos	Múltiple de 0h30 a 3h30 con ciclos preestablecidos
Ciclos de limpieza	Quick: solo fondo 1h15 - Smart: fondo / paredes / línea de agua (tiempo calculado) - Ultra: fondo / paredes / línea de agua (2h45) - Solo línea de agua: 0h45
Tímer	7 días
Fuente de energía - Conexión	Autónomo, conectado a 230V Suministro de red antes del transformador
Desplazamiento	Preprogramado
Sistema de tracción	4 ruedas motrices
Motores de tracción	2 motores
Transmisión	Engranajes
Sensor de presión	Sí
Cepillos	Sí
Tipo de cepillos	Contacto + Cepillos
Lift system	Sí
Tapa transparente	Sí
Indicador de filtro lleno	Sí
Control remoto	Sí, modo Control a distancia (con app)
Seguridad	Sistema playa, Parada automática fuera del agua, Diagnóstico, Protector de motor electrónico
Sistema de filtro	Filtro rígido
Acceso al filtro	Acceso por la parte superior
Temperatura del agua	Sí, información en la App
Unidades/Pallet	16

ESPECIFICACIONES TÉCNICAS

Fuente de energía	220-240 VAC / 50-60 Hz
Número de motores	3
Potencia absorbida	150 W
Longitud del cable o de la manguera	21 m con Swivel
Superficie de filtración	1827 cm ²
Nivel de filtración	150/60μ
Capacidad del filtro	5 L
Cobertura de limpieza	24,5 cm
Dimensiones del producto	43 x 48 x 27 cm
Dimensiones del embalaje	56 x 56 x 46 cm
Peso del Producto	10 kg
Peso con embalaje	20.5 kg

VÍDEO DE LA GAMA





LIMPIAFONDOS ELÉCTRICOS

RA 6900 iQ - ALPHA iQ™

Combinación De Inteligencia Y Máximo Rendimiento

- + Sensor Nav Sytem™: limpieza inteligente y personalizada
- + Aspiración ultra potente y duradera
- + Filtración de doble ciclo
- + Retiro del agua sin esfuerzo
- + Conexión wifi: interfaz intuitiva y funcionalidades avanzadas en la aplicación desde cualquier lugar



4 AÑOS GARANTÍA



ASPIRACIÓN CICLÓNICA



Sensor Nav System



LIFT SYSTEM



DOBLE FILTRACIÓN



REFERENCIA

Referencia	WR000296
Precio sin IVA	2.033,00 €
Código Alfanumérico	ZL5

ACCESORIOS INCLUIDOS

Unidad de control	Filtración progresiva de doble nivel 200/60 µ	Carro de transporte	Cepillos Contact +	Swivel	Aplicación gratuita

ACCESORIOS OPCIONALES

Filtro para filtración de doble ciclo o simple 150µ	Filtro de residuos muy finos para filtración de doble ciclo 60µ	Filtro de residuos finos 100µ	Filtro de residuos gruesos 200µ	Filtro de residuos muy finos 60µ	Funda protectora
R0913300	R0913400	R0863600	R0863700	R0863500	R0568100

TIPO DE PISCINAS

Tipos de piscina	Piscinas enterradas privadas, Piscinas elevadas, Paredes rígidas
Para piscinas	20 x 10 m
Forma de la piscina	Ovalada, Rectangular, Forma libre
Tipo de fondo	Pendiente compuesta, Punta de diamante, Plano, Pendiente suave
Revestimientos	Liner, Hormigón pintado, Casco de poliéster, PVC reforzado, Gresite

DESCRIPCIÓN

Control por Aplicación	Sí
Tipo de Control por Aplicación	iAquaLink
Zonas de limpieza	Fondo / paredes / línea de agua
Número de ciclos	Múltiple de 0h30 a 3h30 con ciclos preestablecidos
Ciclos de limpieza	Quick: solo fondo 1h15 - Smart: fondo / paredes / línea de agua (tiempo calculado) - Ultra: fondo / paredes / línea de agua (2h45) - Solo línea de agua: 0h45
Timer	7 días
Fuente de energía - Conexión	Autónomo, conectado a 230V Suministro de red antes del transformador
Desplazamiento	Preprogramado
Sistema de tracción	4 ruedas motrices
Motores de tracción	2 motores
Transmisión	Engranajes
Sensor de presión	Sí
Cepillos	Sí
Tipo de cepillos	Contacto + Cepillos
Lift system	Sí
Tapa transparente	Sí
Indicador de filtro lleno	Sí
Control remoto	Sí, modo Control a distancia (con app)
Seguridad	Sistema playa, Parada automática fuera del agua, Diagnóstico, Protector de motor electrónico
Sistema de filtro	Filtro rígido
Acceso al filtro	Acceso por la parte superior
Temperatura del agua	Sí, información en la App
Unidades/Pallet	16

ESPECIFICACIONES TÉCNICAS

Fuente de energía	220-240 VAC / 50-60 Hz
Número de motores	3
Potencia absorbida	150 W
Longitud del cable o de la manguera	25 m con Swivel
Superficie de filtración	1827 cm ²
Nivel de filtración	150/60µ
Capacidad del filtro	5 L
Cobertura de limpieza	24,5 cm
Dimensiones del producto	43 x 48 x 27 cm
Dimensiones del embalaje	56 x 56 x 46 cm
Peso del Producto	10 kg
Peso con embalaje	20.9 kg

VÍDEO DE LA GAMA



LIMPIAFONDOS ELÉCTRICOS SIN CABLE

Libertad sin cables

Los limpiafondos sin cables son fáciles de usar de manera diaria y ocupan poco espacio. La duradera batería de iones de litio garantiza un ciclo de limpieza completo sin afectar al rendimiento.

Además, como ventaja añadida, la interfaz de usuario está ubicada en el limpiafondos y permite comprobar el nivel de batería e iniciar el ciclo de limpieza fácilmente.



> FREERIDER™, RENDIMIENTO CON TOTAL LIBERTAD

FREERIDER™ inalámbrico, le resultará fácil de utilizar en su día a día: además, ocupa poco sitio. Su batería de iones de litio sostenible, garantiza un ciclo de limpieza completo (2 horas y media) y se recarga completamente en tan solo 4 horas. La aplicación iAquaLink™ incrementa la sensación de libertad gracias a que puede consultar inmediatamente el nivel de carga de la batería, acceder a las notificaciones de fin de ciclo conseguir actualizaciones del producto.



> FREEDOM TO MOVE, EN LOS LIMPIAFONDOS INALÁMBRICOS



"FREEDOM TO MOVE" es la etiqueta que se muestra en todos los limpiafondos sin cables de Zodiac. La duradera batería de iones de litio garantiza un ciclo de limpieza completo sin afectar al rendimiento.

LIMPIAFONDOS DE PISCINAS SIN CABLE

FREERIDER™

RF 5400 iQ



FREERIDER™

Rendimiento con total libertad

Pantalla de control

Batería de iones de litio

Estación de recarga

Interfaz de usuario intuitiva

*Selon les modèles

TABLA COMPARATIVA DE LA GAMA
ESPECIFICACIONES TÉCNICAS

	RF 5200 iQ	RF 5400 iQ	RF 5600 iQ	
		ELECCIÓN PRODUCTO DEL AÑO 2024 INNOVACIÓN		
Tipos de piscinas	Superficies	Liner, Hormigón pintado, Casco de poliéster, PVC reforzado, Gresite	Liner, Hormigón pintado, Casco de poliéster, PVC reforzado, Gresite	Liner, Hormigón pintado, Casco de poliéster, PVC reforzado, Gresite
	Formas	Ovalada, Rectangular, Forma libre	Ovalada, Rectangular, Forma libre	Ovalada, Rectangular, Forma libre
	Fondo	Plano, Pendiente suave, Pendiente compuesta, Punta de diamante	Plano, Pendiente suave, Pendiente compuesta, Punta de diamante	Plano, Pendiente suave, Pendiente compuesta, Punta de diamante
	Tamaño	10 x 5 m	12 x 6 m	12 x 6 m
Tecnología inalámbrica	Tipo de batería	Lithium-Ion	Lithium-Ion	Lithium-Ion
	Tiempo de funcionamiento	Hasta 2h	Hasta 2h30	Hasta 2h30
	Tiempo de carga	<5h	<5h	<5h
	Tipo de cargador	Base de carga	Base de carga	Base de carga
Rendimiento	Tracción	Orugas - 2 motores	Orugas - 2 motores	Orugas - 2 motores
	Zonas de limpieza	Fondo / paredes / línea de agua	Fondo / paredes / línea de agua	Fondo / paredes / línea de agua
	Aspiración ciclónica	✓	✓	✓
	Nivel de filtrado	100µ	150/60µ	150/60µ
	Capacidad del filtro	4 L	4 L	4 L
	Sensor Nav System™	-	-	-
	Control a distancia	-	-	✓
	Tipo de cepillo	Cepillo de hélice	Cepillo de hélice	Cepillo de hélice
Ciclos	Cantidad de Ciclos	2	2 + 2 con la aplicación	2 + 2 con la aplicación
	Ciclos de limpieza	Fondo solo Fondo / paredes / línea de agua	Fondo solo Fondo / paredes / línea de agua Smart (desde la aplicación) Solo línea de agua (desde la aplicación)	Fondo solo Fondo / paredes / línea de agua Smart (desde la aplicación) Solo línea de agua (desde la aplicación)
	Ajuste manual del tiempo de limpieza	-	-	-
Facilidad de uso	iAqualink® Control por Aplicación	✓	✓	✓
	Lift System	-	-	✓
	Programación 7 días	-	-	-
	Indicador de filtro completo	-	-	-
	Ventana transparente	✓	✓	✓
	Filtro iluminado	-	✓	✓
Tipo de filtro	Filtro rígido, con acceso por la parte superior	Filtro rígido, con acceso por la parte superior	Filtro rígido, con acceso por la parte superior	
Funciones avanzadas de app	Pantalla de temperatura del agua	-	-	-
	Modo limpieza de manchas	-	-	-
Garantía	3 años*	3 años*	3 años*	

*3 años de garantía.

LIMPIAFONDOS ELÉCTRICOS SIN CABLE

RF 5200 iQ - FREERIDER™

NUEVO 2024



- + Libertad sin cables: Batería de iones de litio / Recarga rápida / Control con iAquaLink®
- + Aspiración ciclónica: Aspiración ciclónica patentada / Desplazamiento ágil / Cepillos helicoidales
- + Manipulación fácil: Fácil mantenimiento / Fácil extracción del agua

3 AÑOS GARANTÍA

FREEDOM TO MOVE

ASPIRACIÓN CICLÓNICA

iAquaLink CONTROL

PROFESSIONAL ADVICE RECOMMENDED

REFERENCIA

Referencia	WR000576
Precio sin IVA	1.295,00 €
Código Alfanumérico	ZL5

ACCESORIOS INCLUIDOS

Filtro de residuos finos 100µ	Gancho universal	Estación de carga	Aplicación gratuita

ACCESORIOS OPCIONALES

Filtro de residuos 200µ (filtro único)	Filtro de residuos para doble filtración 150µ	Filtro de residuos muy finos para doble filtración 60µ
R0897700	R0897600	R0898100

TIPO DE PISCINAS

Tipos de piscina	Piscinas enterradas privadas, Piscinas elevadas, Paredes rígidas
Para piscinas	10 x 5 m
Forma de la piscina	Ovalada, Rectangular, Forma libre
Tipo de fondo	Plano, Pendiente suave, Pendiente compuesta, Punta de diamante
Revestimientos	Liner, Hormigón pintado, Casco de poliéster, PVC reforzado, Gresite

DESCRIPCIÓN

Control por Aplicación	Sí
Tipo de Control por Aplicación	iAquaLink
Zonas de limpieza	Fondo / paredes / línea de agua
Número de ciclos	2 ciclos
Ciclos de limpieza	Solo fondo: 1h30 - Fondo / paredes / línea de agua: 2h
Duración de la batería	120 min
Tipo de carga	Base de carga exterior
Tiempo de carga	<5h
Timer	No
Desplazamiento	Preprogramado
Sistema de tracción	Orugas
Motores de tracción	2 motores
Transmisión	Engranajes
Sensor de presión	No
Cepillos	Sí
Tipo de cepillos	Cepillo frontal
Lift system	No
Tapa transparente	Sí
Indicador de filtro lleno	No
Control remoto	No
Seguridad	Sistema playa, Parada automática fuera del agua, Diagnóstico, Protector de motor electrónico
Sistema de filtro	Filtro rígido
Acceso al filtro	Acceso por la parte superior
Temperatura del agua	No
Unidades/Pallet	20

ESPECIFICACIONES TÉCNICAS

Número de motores	3
Tipo de batería	Lithium-Ion
Superficie de filtración	526 cm ²
Nivel de filtración	100µ
Capacidad del filtro	4 L
Cobertura de limpieza	23 cm
Dimensiones del producto	43 x 40 x 30 cm
Dimensiones del embalaje	56 x 56 x 47 cm
Peso del Producto	9.2 kg
Peso con embalaje	14,5 kg

FREERIDER™ RF 5400 IQ

elegido PRODUCTO DEL AÑO



El **Producto del Año** es el único certamen donde los consumidores eligen, mediante su voto directo, los productos de consumo más innovadores del año. Se trata del reconocimiento del consumidor al esfuerzo que realizan las marcas, y sus equipos de marketing, en materia de innovación.

El objetivo del certamen es impulsar la innovación en el sector del gran consumo y acercar los productos más novedosos a los consumidores."

El certamen fue creado en Francia en 1987 por Christian Le Bret, con el objetivo de ofrecer al consumidor la oportunidad de ser el auténtico protagonista a la hora de elegir 'Los Productos del Año', y buscando que su opinión no sólo se limitase al lineal del supermercado.

Es el único certamen que premia la innovación con el voto directo de los consumidores y se basa en el mayor estudio representativo en España sobre innovación, con más de 10.000 consumidores. La elección se realiza mediante un doble test:

TEST DE CONCEPTO

10.000 CONSUMIDORES

REPRESENTATIVOS DE LA POBLACIÓN

+

TEST DE PRODUCTO

100 CONSUMIDORES TARGET



Con más de 30 años de historia, este prestigioso reconocimiento se realiza actualmente en más de 40 países en todo el mundo. Ésta es la 24a edición en España y FLUIDRA COMERCIAL ESPAÑA con Freerider RF 5400 IQ ha resultado ganador en la categoría accesorios de piscina.

En la historia del certamen en España han participado empresas como: Danone, Unilever, Garnier, L'Oréal, Nestlé, Kellogg's, Procter & Gamble, Gallina Blanca, Campofrío, Coca-Cola España, 3M, Nutrexpa, Schweppes, Bimbo, Pfizer Consumer Healthcare, Grupo Pepsico, Johnson & Johnson, Granini, Beko, Dayson, Grunding, Braun, Teka, Daikin, entre muchos otros.

LIMPIAFONDOS DE PISCINAS SIN CABLE

FREERIDER™

RF 5400 IQ



FREEDOM TO MOVE



LIMPIAFONDOS ELÉCTRICOS SIN CABLE

RF 5400 iQ - FREERIDER™

Rendimiento con total libertad

+ Libertad sin cables: Batería de iones de litio / Recarga rápida / Control con iAquaLink®

+ Aspiración ciclónica: Aspiración ciclónica patentada / Desplazamiento ágil / Cepillos en hélice / Filtración progresiva de doble nivel 150/60 µ

+ Manipulación fácil: Fácil mantenimiento / Fácil extracción del agua



REFERENCIA

Referencia	WR000411
Precio sin IVA	1.495,00 €
Código Alfanumérico	ZL5

ACCESORIOS INCLUIDOS

Filtración progresiva de doble nivel 150/60 µ	Gancho universal	Estación de carga	Aplicación gratuita

ACCESORIOS OPCIONALES

Filtro de residuos 100µ (filtro único)	Filtro de residuos 200µ (filtro único)
R0897500	R0897700

TIPO DE PISCINAS

Tipos de piscina	Piscinas enterradas privadas, Piscinas elevadas, Paredes rígidas
Para piscinas	12 x 6 m
Forma de la piscina	Ovalada, Rectangular, Forma libre
Tipo de fondo	Plano, Pendiente suave, Pendiente compuesta, Punta de diamante
Revestimientos	Liner, Hormigón pintado, Casco de poliéster, PVC reforzado, Gresite

DESCRIPCIÓN

Control por Aplicación	Sí
Tipo de Control por Aplicación	iAquaLink
Zonas de limpieza	Fondo / paredes / línea de agua
Número de ciclos	4 ciclos
Ciclos de limpieza	Solo fondo: 1h30 - Fondo / paredes / línea de agua: 2h30 - Smart (desde App): tiempo calculado - Solo línea de agua (desde App): 0h30
Duración de la batería	150 min
Tipo de carga	Base de carga exterior
Tiempo de carga	<5h
Timer	No
Desplazamiento	Preprogramado
Sistema de tracción	Orugas
Motores de tracción	2 motores
Transmisión	Engranajes
Sensor de presión	No
Cepillos	Si
Tipo de cepillos	Cepillo frontal
Lift system	No
Tapa transparente	Si
Indicador de filtro lleno	No
Control remoto	No
Seguridad	Sistema playa, Parada automática fuera del agua, Diagnóstico, Protector de motor electrónico
Sistema de filtro	Filtro rígido
Acceso al filtro	Acceso por la parte superior
Temperatura del agua	No
Unidades/Pallet	20

ESPECIFICACIONES TÉCNICAS

Número de motores	3
Tipo de batería	Lithium-Ion
Superficie de filtración	1066 cm²
Nivel de filtración	150/60µ
Capacidad del filtro	4 L
Cobertura de limpieza	23 cm
Dimensiones del producto	43 x 40 x 30 cm
Dimensiones del embalaje	56 x 56 x 47 cm
Peso del Producto	9.2 kg
Peso con embalaje	14.5 kg

VÍDEO DE LA GAMA



RF 5600 iQ - FREERIDER™

 NUEVO
2024

- + Libertad sin cables: Batería de iones de litio / Recarga rápida / Control con iAquaLink®
- + Aspiración ciclónica: Aspiración ciclónica patentada / Desplazamiento ágil / Cepillos helicoidales / Filtración progresiva de doble nivel 150/60 µ
- + Manipulación fácil: Facilidad en la limpieza / Lift System patentado con mando a distancia Lifi

 3
AÑOS
GARANTÍA

 FREEDOM
TO
MOVE

 iAquaLink
CONTROL

REFERENCIA

Referencia	WR000507
Precio sin IVA	1.695,00 €
Código Alfanumérico	ZL5

ACCESORIOS INCLUIDOS

Filtración progresiva de doble nivel 150/60 µ	Gancho universal	Mando a distancia Lifi	Estación de carga	Aplicación gratuita

ACCESORIOS OPCIONALES

Filtro de residuos 100µ (filtro único)	Filtro de residuos 200µ (filtro único)
R0897500	R0897700

TIPO DE PISCINAS

Tipos de piscina	Piscinas enterradas privadas, Piscinas elevadas, Paredes rígidas
Para piscinas	12 x 6 m
Forma de la piscina	Ovalada, Rectangular, Forma libre
Tipo de fondo	Plano, Pendiente suave, Pendiente compuesta, Punta de diamante
Revestimientos	Liner, Hormigón pintado, Casco de poliéster, PVC reforzado, Gresite

DESCRIPCIÓN

Control por Aplicación	Sí
Tipo de Control por Aplicación	iAquaLink
Zonas de limpieza	Fondo / paredes / línea de agua
Número de ciclos	4 ciclos
Ciclos de limpieza	Solo fondo: 1h30 - Fondo / paredes / línea de agua: 2h30 - Smart (desde App): tiempo calculado - Solo línea de agua (desde App): 0h30
Duración de la batería	150 min
Tipo de carga	Base de carga exterior
Tiempo de carga	<5h
Timer	No
Desplazamiento	Preprogramado
Sistema de tracción	Orugas
Motores de tracción	2 motores
Transmisión	Engranajes
Sensor de presión	No
Cepillos	Sí
Tipo de cepillos	Cepillo frontal
Lift system	Sí
Tapa transparente	Sí
Indicador de filtro lleno	No
Control remoto	Sí
Seguridad	Sistema playa, Parada automática fuera del agua, Diagnóstico, Protector de motor electrónico
Sistema de filtro	Filtro rígido
Acceso al filtro	Acceso por la parte superior
Temperatura del agua	No
Unidades/Pallet	20

ESPECIFICACIONES TÉCNICAS

Número de motores	3
Tipo de batería	Lithium-Ion
Superficie de filtración	1066 cm ²
Nivel de filtración	150/60µ
Capacidad del filtro	4 L
Cobertura de limpieza	23 cm
Dimensiones del producto	43 x 40 x 30 cm
Dimensiones del embalaje	56 x 56 x 47 cm
Peso del Producto	9,2 kg
Peso con embalaje	14,5 kg

LIMPIAFONDOS DE PISCINAS SIN CABLE

FREERIDER™

FREEDOM
TO
MOVE 



RENDIMIENTO CON TOTAL LIBERTAD

LIBERTAD
SIN CABLES

ASPIRACIÓN
CICLÓNICA

DESPLAZAMIENTO
ÁGIL

WWW.ZODIAC.COM

 **ZODIAC®**

SPABOT™

EL PRIMER LIMPIADOR AUTOMÁTICO PARA SPAS

FREEDOM
TO
MOVE 



RS 0800



LIMPIEZA SENCILLA DEL SPA

Llega el primer limpiafondos automático para spas residenciales. Spabot es un robot inalámbrico que funciona con una batería de iones de litio recargable. Las luces led indican el nivel de carga y el estado del ciclo.

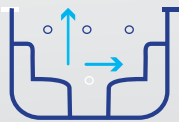

COBERTURA ÓPTIMA

Spabot limpia de manera eficiente el fondo, los asientos y la línea de agua en 60 minutos. Viene equipado con un cestillo de filtro de 1 litro que posibilita una filtración de 100 micrones para capturar todo tipo de suciedad.



FACILIDAD DE USO

Spabot es compacto y ligero, con un peso de 2.5 kg que que facilita su uso y su recogida al sacarlo del spa. Subirá a la superficie cuando termine su ciclo para que pueda recogerlo fácilmente. Tapa transparente que permite una buena visibilidad del filtro y la suciedad. Además, puede retirar el cartucho filtrante de manera sencilla gracias al acceso al filtro por la parte superior del limpiador.



FREEDOM TO MOVE



3 AÑOS
GARANTÍA*



LIMPIAFONDOS PARA SPAS

RS 0800 - SPABOT™

- + Limpiafondos sin cable
- + Limpieza sencilla y eficaz del spa
- + Óptimo rendimiento
- + Fácil de usar



REFERENCIA

Modelo estandar	WR000288
Precio sin IVA	461,00 €
Cód. Alfanum.	ZL5

ACCESORIOS INCLUIDOS



Cargador



Filtro de residuos finos 100µ

TIPO DE SPAS

Tipos	Spas enterrados y fuera de suelo de hasta 3 x 3 m
Formas	Todo tipo de formas
Revestimientos	Todo tipo de revestimientos

DESCRIPCIÓN

Zonas de limpieza	Fondo / asientos / paredes
Número / Duración de los ciclos de limpieza	1 cycle - Fondo / asientos / paredes : 60 min
Ciclos de limpieza	1
Desplazamiento	Preprogramado
Sistema de tracción	Ruedas
Transmisión	Engranajes
Cepillos	Sí
Tapa transparente	Sí
Seguridad	Sistema playa, parada automática fuera del agua, diagnóstico, protección electrónica de los motores
Tipo de filtro / acceso	Filtro rígido con acceso por la parte superior del limpiafondos
Número de productos por palet	TBC

CARACTERÍSTICAS TÉCNICAS

Número de motores	3
Tipo de batería	Batería recargable Lithium-Ion
Capacidad de batería	6 600 mAh
Potencia absorbida	50 W
Dimensiones del limpiafondos (L x An x Al)	28 x 25,5 x 23 cm
Dimensiones del embalaje (L x An x Al)	32 x 28 x 26 cm
Peso del limpiafondos	2,5 kg
Peso con embalaje	3,4 kg
Superficie filtrante / Nivel de filtración	123 cm ² / 100µ
Capacidad del filtro	1 L
Cobertura de limpieza	7,4 cm

LIMPIAFONDOS HIDRÁULICOS

Solución simple y asequible

TABLA COMPARATIVA DE LA GAMA

	T3®	T5® Duo	MX8®	MX10®
				
Dimensión máx. de piscina.	9 x 5 m	12 x 6 m	12 x 6 m	12 x 6 m
Tramos de manguera de 1 m	10	12	12	12
Sistema de desplazamiento	Diafragma	Diafragma	Mecánica	Mecánico
Aspiración	-	-	2 turbinas	2 turbinas + cepillos
Fondos de piscina				
Rectangular	•	•	•	•
Oval	•	•	•	•
Redonda	•	•	•	•
Forma libre	•	•	•	•
Solo fondo	•			
Fondo y paredes		•	•	•
Plano	•	•	•	•
Pendiente suave	•	•	•	•
Pendiente compuesta		•	•	•
Forma diamante			•	•
Potencia mínima requerida de la bomba de filtración	1/2 HP	3/4HP	3/4 HP*	3/4 HP*
Garantía	3 años	3 años	3 años	3 años

* Se necesita 1 CV para piscinas de granito

INSTALACIÓN

- El limpiafondos de aspiración se conecta directamente a la toma de limpiafondos o al skimmer de la piscina sin equipamiento complementario.
- La longitud de manguera ideal para su piscina es igual a la distancia más grande que el limpiafondos podrá recorrer en la piscina a partir del punto de conexión (skimmer o toma de limpiafondos) hasta el ángulo inferior de la piscina más alejado, más una sección de 1 metro.
- Realice una prueba de caudal para ajustar la succión necesaria para el funcionamiento del limpiafondos con la ayuda del medidor de caudal.

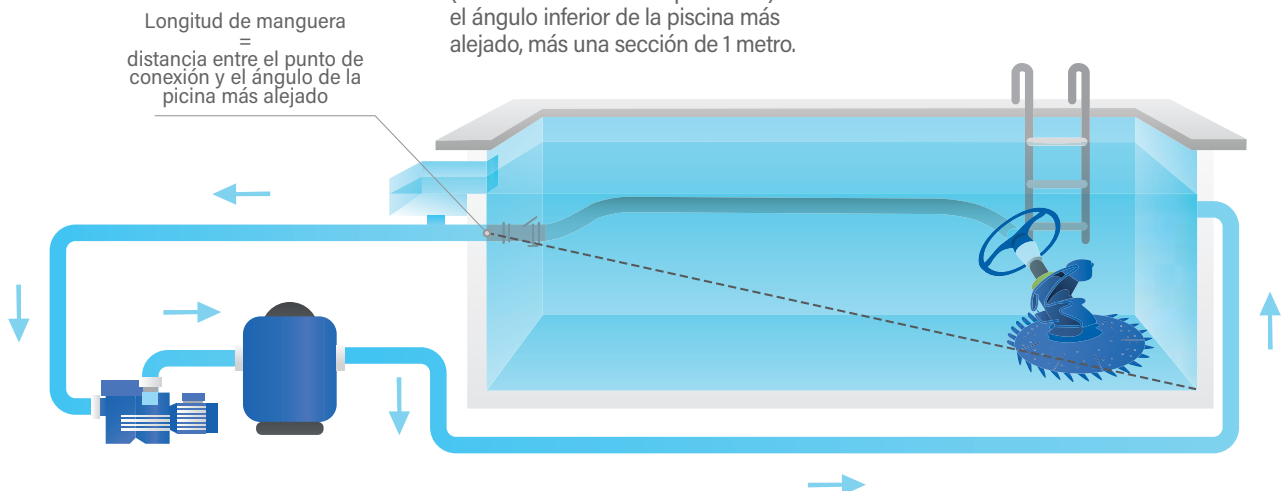

LIMPIAFONDOS HIDRÁULICOS

T3[®] - Discos

Limpieza de piscinas pequeñas y medianas

- + Diafragma DiaCyclone: succión aún más potente
- + Disco con aletas: movilidad óptima del limpiafondos
- + Evita los obstáculos
- + Mangueras Twist & Lock



REFERENCIA

Referencia	W70674
Precio sin IVA	218,00 €
Código Alfanumérico	ZL5

ACCESORIOS INCLUIDOS

			
Rueda anti-bloqueo	Válvula de regulación automática de caudal (skimmer)	Mangueras Twist Lock	Medidor de caudal

ACCESORIOS OPCIONALES

6 secciones de 1m Mangueras Twist Lock	Cyclonic™ Leaf Catcher
W78055	W37110

TIPO DE PISCINAS

Tipos de piscina	Piscinas enterradas privadas, Piscinas elevadas, Paredes rígidas
Para piscinas	9 x 5 m
Forma de la piscina	Rectangular, Ovalada
Tipo de fondo	Plano, Pendiente suave
Revestimientos	Liner, Hormigón pintado, Casco de poliéster, PVC reforzado, Gresite

DESCRIPCIÓN

Control por Aplicación	No
Zonas de limpieza	Fondo
Ciclos de limpieza	Filtrado recomendado de 6h en tres sesiones de 2h
Desplazamiento	Aleatorio
Cepillos	No
Sistema de filtro	Línea de aspiración o skimmer
Unidades/Pallet	27

ESPECIFICACIONES TÉCNICAS

Fuente de energía	Grupo de filtrado de la piscina
Longitud del cable o de la manguera	10 secciones de 1 m
Superficie de filtración	Circuito de filtrado de la piscina
Nivel de filtración	Circuito de filtración de piscina
Cobertura de limpieza	30 cm
Velocidad de desplazamiento	6,5 m / min
Equipamiento necesario	1/2 CV
Dimensiones del producto	41 x 36 x 28 cm
Dimensiones del embalaje	103 x 42 x 22 cm
Peso del Producto	1.2 kg
Peso con embalaje	6.8 kg

T5[®] Duo - Discos



Simple y eficaz

- + Diafragma DiaCyclone: succión aún más potente
- + Disco de control en 2 partes: agarre óptimo
- + Evita los obstáculos



REFERENCIA

Referencia	W78046
Precio sin IVA	286,00 €
Código Alfanumérico	ZL5

ACCESORIOS INCLUIDOS

			
Medidor de caudal	Válvula de regulación Automática de caudal (skimmer)	Mangueras Twist Lock	Rueda anti-bloqueo

ACCESORIOS OPCIONALES

6 secciones de 1m Mangueras Twist Lock	Cyclonic™ Leaf Catcher
W78055	W37110

TIPO DE PISCINAS

Tipos de piscina	Piscinas enterradas privadas, Piscinas elevadas, Paredes rígidas
Para piscinas	12 x 6 m
Forma de la piscina	Ovalada, Rectangular, Forma libre
Tipo de fondo	Plano, Pendiente suave, Pendiente compuesta
Revestimientos	Liner, Hormigón pintado, Casco de poliéster, PVC reforzado, Gresite

DESCRIPCIÓN

Control por Aplicación	No
Zonas de limpieza	Fondo / paredes
Ciclos de limpieza	Filtrado recomendado de 6h en tres sesiones de 2h
Desplazamiento	Aleatorio
Cepillos	No
Sistema de filtro	Línea de aspiración o skimmer
Acceso al filtro	Línea de succión o skimmer
Temperatura del agua	No
Unidades/Pallet	24

ESPECIFICACIONES TÉCNICAS

Fuente de energía	Grupo de filtrado de la piscina
Longitud del cable o de la manguera	10 secciones de 1 m
Superficie de filtración	Circuito de filtrado de la piscina
Nivel de filtración	Circuito de filtración de piscina
Cobertura de limpieza	44 cm
Velocidad de desplazamiento	6 m / min
Equipamiento necesario	3/4 CV
Dimensiones del producto	44 x 43 x 22 cm
Dimensiones del embalaje	99 x 46 x 30 cm
Peso del Producto	1.4 kg
Peso con embalaje	8.4 kg

LIMPIAFONDOS HIDRÁULICOS

MX8™ - Mecánicos



Limpeza extrema

- + Sistema de navegación Preprogramado X-Drive: limpieza metódica de todas las áreas
- + Aspiración turbo: una turbina potente y una hélice periférica
- + Tracción con correas con muescas: para una estabilidad perfecta y un movimiento total



REFERENCIA

Referencia W70668

Precio sin IVA **485,00 €**

Código Alfanumérico ZL5

ACCESORIOS INCLUIDOS

					
Mangueras Twist Lock	Adaptador cónico	Alargo 45°	Codo 45°	Regulador de caudal (robot)	Válvula automática de control de caudal (skimmer)

ACCESORIOS OPCIONALES

6 secciones de 1m Mangueras Twist Lock	Cyclonic™ Leaf Catcher
W78055	W37110

TIPO DE PISCINAS

Tipos de piscina	Piscinas enterradas privadas, piscinas elevadas, paredes rígidas
Para piscinas	12 x 6 m
Forma de la piscina	Ovalada, rectangular, forma libre
Tipo de fondo	Plano, pendiente suave, pendiente compuesta
Revestimientos	Liner, hormigón pintado, casco de poliéster, PVC reforzado, gresite

DESCRIPCIÓN

Control por Aplicación	No
Zonas de limpieza	Fondo / paredes
Ciclos de limpieza	Filtrado recomendado de 6h en tres sesiones de 2h
Desplazamiento	Preprogramado
Transmisión	Engranajes
Sistema de filtro	Línea de aspiración o skimmer
Acceso al filtro	Línea de succión o skimmer
Unidades/Pallet	30

ESPECIFICACIONES TÉCNICAS

Fuente de energía	Grupo de filtrado de la piscina
Longitud del cable o de la manguera	12 secciones de 1 m
Superficie de filtración	Circuito de filtrado de la piscina
Nivel de filtración	Circuito de filtración de piscina
Cobertura de limpieza	36 cm
Velocidad de desplazamiento	8
Equipamiento necesario	Bomba de presión de 3/4 (1 CV para piscinas de gresite)
Dimensiones del producto	41 x 19 x 22 cm
Dimensiones del embalaje	102 x 23 x 37 cm
Peso del Producto	3.2 kg
Peso con embalaje	9.5 kg

MX10™

CEPILLADO ACTIVO PARA UNA LIMPIEZA EN PROFUNDIDAD



LIMPIEZA

CEPILLADO CICLÓNICO

La tecnología de cepillado ciclónico permite despegar la suciedad incrustada antes de ser aspirada. Los cepillos activos del limpiafondos permiten así eliminar cualquier tipo de residuo, incluso las resistentes algas que se pegan al fondo y a las paredes de la piscina.



LIMPIEZA METÓDICA

Gracias a su sistema de navegación pre-programado X-Drive, el MX10 recorre metódicamente todas las zonas de su piscina, y le garantiza una cobertura impecable, independientemente del fondo y de la forma de su piscina.



TURBO ASPIRACIÓN

El limpiafondos MX10 cuenta con el sistema de turbo aspiración una potente turbina de aspiración y dos hélices de succión con cepillos que dirigen la suciedad y los residuos hacia la boca del limpiafondos. Esto le garantiza una limpieza ultra eficaz, incluso con un caudal bajo.



BOCA DE ASPIRACIÓN CONVERTIBLE

Boca de aspiración de residuos convertible: para residuos grandes o residuos pequeños.

LIMPIAFONDOS HIDRÁULICOS

MX10™ - Mecánicos



Cepillado activo para una limpieza en profundidad

- + Aspiración turbo: limpieza metódica de todas las áreas
- + Cepillado ciclónico: una turbina potente y una hélice periférica
- + Sistema de navegación Preprogramado X-Drive: Para facilitar la eliminación del agua
- + Mango ergonómico

REFERENCIA

Referencia WS000075

Precio sin IVA **516,00 €**

Código Alfanumérico ZL5

ACCESORIOS INCLUIDOS

					
Mangueras Twist Lock	Válvula de regulación Automática de caudal (skimmer)	Alargo 45°	Cepillos de limpieza ciclónica	Adaptador cónico	Válvula automática de control de caudal (skimmer)

ACCESORIOS OPCIONALES

6 secciones de 1m Mangueras Twist Lock	Cyclonic™ Leaf Catcher
W78055	W37110

TIPO DE PISCINAS

Tipos de piscina	Piscinas enterradas privadas, Piscinas elevadas, Paredes rígidas
Para piscinas	12 x 6 m
Forma de la piscina	Ovalada, Rectangular, Forma libre
Tipo de fondo	Plano, Pendiente suave, Pendiente compuesta
Revestimientos	Liner, Hormigón pintado, Casco de poliéster, PVC reforzado, Gresite

DESCRIPCIÓN

Control por Aplicación	No
Zonas de limpieza	Fondo / paredes
Ciclos de limpieza	Filtrado recomendado de 6h en tres sesiones de 2h
Timer	No
Desplazamiento	Preprogramado
Transmisión	Engranajes
Cepillos	Si
Tipo de cepillos	Cepillos ciclónicos
Sistema de filtro	Línea de aspiración o skimmer
Acceso al filtro	Línea de succión o skimmer
Temperatura del agua	No
Unidades/Pallet	30

ESPECIFICACIONES TÉCNICAS

Fuente de energía	Grupo de filtrado de la piscina
Longitud del cable o de la manguera	12 secciones de 1 m
Superficie de filtración	Circuito de filtrado de la piscina
Nivel de filtración	Circuito de filtración de piscina
Cobertura de limpieza	36 cm
Velocidad de desplazamiento	8
Equipamiento necesario	Bomba de presión de 3/4 (1 CV para piscinas de gresite)
Dimensiones del producto	41 x 19 x 22 cm
Dimensiones del embalaje	102 x 23 x 37 cm
Peso del Producto	3.2 kg
Peso con embalaje	9.5 kg

LIMPIAFONDOS PARA SPAS

Spa wand - Spa Wand

Para Limpieza En Profundidad

- + Limpieza de espacios reducidos y de partes concretas de la piscina: Spa, escaleras...
- + Limpiafondos manual simple y eficaz: Sin ninguna conexión
- + Los residuos aspirados quedan retenidos en su propio filtro de acero inoxidable



TODO TIPO DE RECUBRIMIENTOS



TODO TIPO DE SPAS

REFERENCIA

Referencia	W9320018
Precio sin IVA	67,70 €
Código Alfanumérico	ZL5

ACCESORIOS INCLUIDOS

		
2 boquillas de limpieza	Soporte mural	Filtro de acero

TIPO DE PISCINAS

Tipos de piscina	Piscinas enterradas privadas, Piscinas elevadas, Paredes rígidas, Spas privados enterrados o elevadas
Forma de la piscina	Ovalada, Rectangular, Forma libre
Tipo de fondo	Plano, Pendiente suave, Pendiente compuesta
Revestimientos	Liner, Hormigón pintado, Casco de poliéster, PVC reforzado, Gresite

ESPECIFICACIONES TÉCNICAS

Fuente de energía	Cepillo manual
Dimensiones del producto	7 x 7 x 144 cm
Dimensiones del embalaje	8 x 9 x 146 cm
Peso del Producto	1.2 kg
Peso con embalaje	1.7 kg

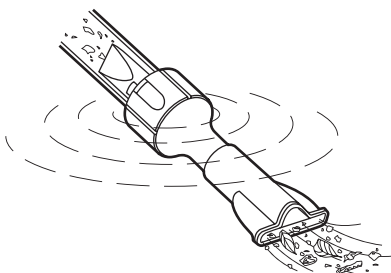

Boquilla plana: ideal para aspirar los residuos que están en la superficie o suspendidos en el agua.



Boquilla de doble uso: para limpiar los residuos del fondo y otra para los de la superficie.





LIMPIAFONDOS HIDRÁULICOS

Cyclonic™ Leaf Catcher

El accesorio perfecto para atrapar desechos

- + Sistema innovador de aspiración ciclónica: los residuos permanecen en suspensión
- + No aumenta la presión en la bomba
- + Cámara filtrante amplia, transparente y fácil de vaciar
- + Fácil de instalar en todo tipo de mangueras



REFERENCIA

Referencia	W37110
Precio sin IVA	135,00 €
Código Alfanumérico	ZL5

ACCESORIOS INCLUIDOS



Adaptadores de manguera estándar y twist lock

DESCRIPCIÓN

Tapa transparente	Si
Sistema de filtro	Línea de aspiración o skimmer
Acceso al filtro	Línea de succión o skimmer

ESPECIFICACIONES TÉCNICAS

Dimensiones del producto	23 x 19 x 28 cm
Dimensiones del embalaje	24 x 20 x 29 cm
Peso del Producto	1 kg
Peso con embalaje	1.3 kg

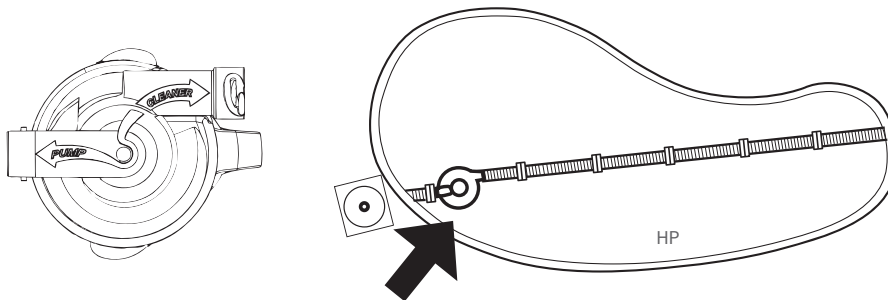

Conecte el prefiltro de hojas a las mangueras más cercanas a la boquilla de aspiración o al skimmer. Asegúrese de que el prefiltro de hojas esté correctamente orientado (pump = lado de la bomba y cleaner = lado limpiafondos).



Limpeza de alta presión

El limpiafondos aspira la suciedad gracias a un principio físico llamado «efecto Venturi» que tiene lugar dentro del limpiafondos, transforma el agua que entra en una potente corriente de aspiración. Máxima eficacia en un tiempo mínimo.



EQUIPAMIENTO NECESARIO

- Línea específica toma de limpiafondos: mangueras rígidas PVC de 16 bars.
- Bomba adicional (mín 1 CV) acoplada a la filtración.
- **Para un óptimo funcionamiento, le aconsejamos equipar la piscina con un cuadro eléctrico y una bomba de presión Polaris®. Esto garantiza una compatibilidad total y una potencia de aspiración ideal.**
- Presión de funcionamiento: mínimo 1,8 bar.

INSTALACIÓN

- 1 Aspiración del agua por la bomba mediante los skimmers y el sumidero de fondo.
- 2 El agua llega al filtro para su limpieza.
- 3 El agua limpia es devuelta a la piscina a través del retorno.
- 4 Toma de succión convertida en presión.
- 5 Los limpiafondos a presión Polaris® se conectan a la toma de limpiafondos transformada en impulsión.
- 6 Efecto Venturi generado por los jets, transforma el agua en una potente corriente de aspiración y permite que el limpiafondos se desplace.
- 7 La longitud de manguera es igual a la distancia entre el punto de retorno (5) y el punto más alejado de la piscina (7).

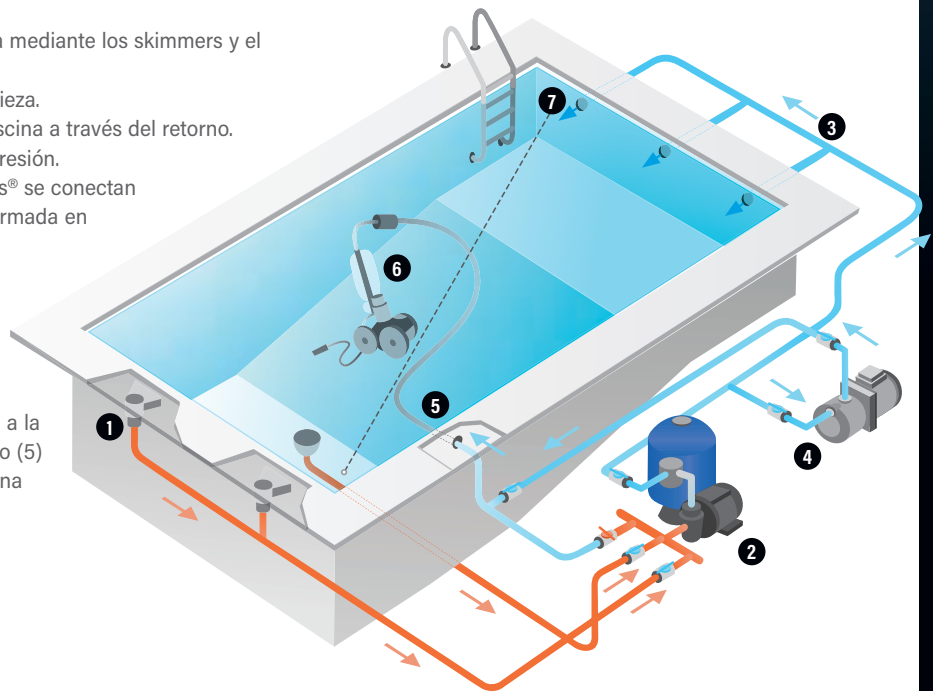

INSTALACIÓN DE LAS MANGUERAS

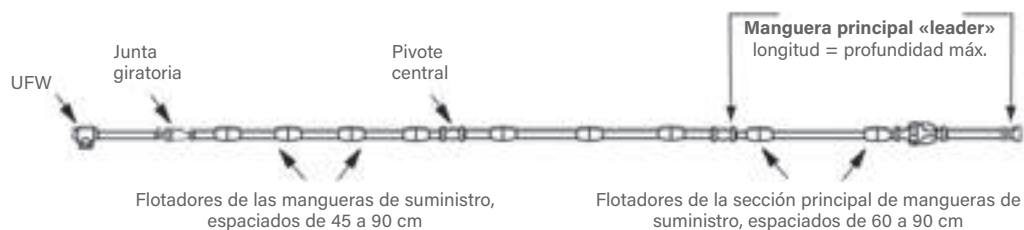

LIMPIAFONDOS A PRESIÓN

Polaris® 280



- + 2 jets y cola de impulsión eficaz
- + Amplio canal de aspiración
- + Válvula de retroceso antibloqueo



REFERENCIA	
Referencia	W7220000
Precio sin IVA	662,00 €
Código Alfanumérico	A05

ACCESORIOS INCLUIDOS

Bolsa estándar con cremallera	Kit válvula de retroceso automático

ACCESORIOS OPCIONALES

Bolsas filtro desechables (EZ Bag) (6 un.)	Bolsa estándar con cremallera	Bolsa de hojas	Bolsa ultrafina	Cubierta rueda con ventosas	Tail Sweep Pro
W7230114	W7230102	W7230104	W7230103	W7230211	W7220032

TIPO DE PISCINAS

Tipos de piscina	Piscinas enterradas privadas
Para piscinas	7 x 14 m
Forma de la piscina	Todo tipo de formas
Tipo de fondo	Plano, Pendiente suave, Pendiente compuesta, Punta de diamante, Fosa de salto
Revestimientos	Liner

DESCRIPCIÓN

Control por Aplicación	No
Zonas de limpieza	Fondo / paredes
Timer	No
Desplazamiento	Marcha atrás aleatoria y automática
Sistema de tracción	Árbol de transmisión
Cepillos	Si
Sistema de filtro	Bolsa filtrante de tela
Acceso al filtro	Acceso por la parte superior
Temperatura del agua	No
Unidades/Pallet	36

ESPECIFICACIONES TÉCNICAS

Fuente de energía	Bomba de refuerzo acoplada al filtrado
Cobertura de limpieza	6 cm
Velocidad de desplazamiento	15 m / min
Equipamiento necesario	Bomba de presión de 1 CV
Presión de funcionamiento	2,2 bars
Línea específica toma de limpia-fondos	Mangueras rígidas 16 bars
Dimensiones del producto	x x cm
Dimensiones del embalaje	x x cm
Peso del Producto	3.2 kg
Peso con embalaje	kg

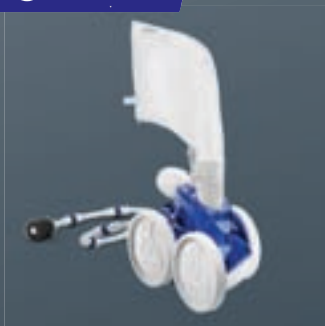

LIMPIAFONDOS A PRESIÓN

Polaris® 380

- + 3 jets de potencia y cola de impulsión eficaz
- + Limpieza de alta velocidad
- + Válvula de retroceso antibloqueo



REFERENCIA	
Referencia	W7320000
Precio sin IVA	743,40
Código Alfanumérico	Z05

ACCESORIOS INCLUIDOS

Kit válvula de retroceso automático	Bolsa estándar con cremallera

ACCESORIOS OPCIONALES

Bolsa estándar con cremallera	Bolsa de hojas	Bolsa ultrafina	Cubierta rueda con ventosas	Tail Sweep Pro
W7330105	W7330101	W7330103	W7230211	W7220032

TIPO DE PISCINAS

Tipos de piscina	Piscinas enterradas privadas
Para piscinas	7 x 14 m
Forma de la piscina	Todo tipo de formas
Tipo de fondo	Plano, Pendiente suave, Pendiente compuesta, Punta de diamante, Fosa de salto
Revestimientos	Liner

DESCRIPCIÓN

Control por Aplicación	No
Zonas de limpieza	Fondo / paredes
Desplazamiento	Marcha atrás aleatoria y automática
Sistema de tracción	Mecanismo de transmisión por correa a las cuatro ruedas
Cepillos	Si
Sistema de filtro	Bolsa filtrante de tela
Acceso al filtro	Acceso por la parte superior
Temperatura del agua	No
Unidades/Pallet	16

ESPECIFICACIONES TÉCNICAS

Fuente de energía	Bomba de refuerzo acoplada al filtrado
Cobertura de limpieza	6 cm
Velocidad de desplazamiento	20 m / min
Equipamiento necesario	Bomba de presión de 1 CV
Presión de funcionamiento	1,8 bars
Línea específica toma de limpiafondos	Mangueras rígidas 16 bars
Dimensiones del producto	x x cm
Dimensiones del embalaje	x x cm
Peso del Producto	2.5 kg
Peso con embalaje	kg



LIMPIAFONDOS A PRESIÓN

Polaris® 3900 Sport

- + 3 jets de potencia y cola de impulsión efi caz
- + 3 ruedas motrices equipadas con neumáticos anchos
- + Válvula de retroceso antibloqueo
- + Correas de acero inoxidable



REFERENCIA	
Referencia	W7620000
Precio sin IVA	782,00 €
Código Alfanumérico	Z05

ACCESORIOS INCLUIDOS

Bolsa ultrafina negra	Tail Sweep Pro	Kit válvula de retroceso automático	Bolsa estándar de doble capacidad con cremallera

ACCESORIOS OPCIONALES

Bolsas filtro desechables (EZ Bag) (6 un.)	Bolsa estándar doble capacidad con cremallera	Bolsa estándar con cremallera	Bolsa de hojas	Bolsa ultrafina
W7230114	W7610000	W7230111	W7230104	W7230109

TIPO DE PISCINAS

Tipos de piscina	Piscinas enterradas privadas
Para piscinas	7 x 14 m
Forma de la piscina	Todo tipo de formas
Tipo de fondo	Plano, Pendiente suave, Pendiente compuesta, Punta de diamante, Fosa de salto
Revestimientos	Liner

DESCRIPCIÓN

Control por Aplicación	No
Zonas de limpieza	Fondo / paredes
Desplazamiento	Marcha atrás aleatoria y automática
Sistema de tracción	Mecanismo de transmisión por correa a las cuatro ruedas
Cepillos	Si
Sistema de filtro	Bolsa filtrante de tela
Acceso al filtro	Acceso por la parte superior
Temperatura del agua	No
Unidades/Pallet	16

ESPECIFICACIONES TÉCNICAS

Fuente de energía	Bomba de refuerzo acoplada al filtrado
Cobertura de limpieza	6 cm
Velocidad de desplazamiento	20 m / min
Equipamiento necesario	Bomba de presión de 1 CV
Presión de funcionamiento	2,2 bars
Línea específica toma de limpieza-fondos	Mangueras rígidas 16 bars
Dimensiones del producto	x x cm
Dimensiones del embalaje	x x cm
Peso del Producto	3.5 kg
Peso con embalaje	kg



LIMPIAFONDOS A PRESIÓN

Polaris® QUATTRO™ Sport

- + 3 jets, aspiración ultra potente
- + Entrada de escombros de gran tamaño
- + Navegación multidireccional
- + Filtración de doble ciclo



REFERENCIA	
Referencia	WE000028
Precio sin IVA	687,00 €
Código Alfanumérico	Z05

ACCESORIOS INCLUIDOS



Filtro con doble filtración de 3.5L

ACCESORIOS OPCIONALES

Filtro de uso general	Filtro de residuos finos
R0836300	R0836400

TIPO DE PISCINAS

Tipos de piscina	Piscinas enterradas privadas
Forma de la piscina	Todo tipo de formas
Tipo de fondo	Plano, Pendiente suave, Pendiente compuesta, Punta de diamante, Fosa de salto
Revestimientos	Liner, Hormigón pintado, Casco de poliéster, PVC reforzado

DESCRIPCIÓN

Control por Aplicación	No
Zonas de limpieza	Fondo / paredes
Timer	No
Desplazamiento	Aleatorio y multidireccional
Sistema de tracción	4 ruedas motrices
Sensor de presión	No
Cepillos	Si
Tipo de cepillos	Cepillo frontal
Tapa transparente	Si
Sistema de filtro	Filtro rígido
Acceso al filtro	Acceso por la parte superior
Temperatura del agua	No
Unidades/Pallet	30

ESPECIFICACIONES TÉCNICAS

Fuente de energía	Bomba de refuerzo acoplada al filtrado
Cobertura de limpieza	7 cm
Velocidad de desplazamiento	16 m / min
Equipamiento necesario	Bomba de presión de 1 CV
Presión de funcionamiento	2,2 bars
Línea específica toma de limpia-fondos	Mangueras rígidas 16 bars
Dimensiones del producto	x x cm
Dimensiones del embalaje	x x cm
Peso del Producto	6.8 kg
Peso con embalaje	kg

LIMPIAFONDOS POLARIS



Bomba & Cuadro eléctrico

- + Adaptable a todo tipo de tratamiento del agua (agua de mar, agua de cloro, agua desmineralizada ...)
- + Distancia máxima a la piscina 20 metros
- + Kit de conexión "Quick Connect" incluido en el paquete BPK



	Booster pump sin kit de conexión	Booster pump with connexion kit
REFERENCIA		
Modelo estandar	W4530247	W4530248
Precio EX. VAT	480,57	593,00
Código Alfanum.	Z05	

GENERAL	
Potencia	1 CV monofase
Tipo	Multicelular
Cuerpo turbina	Noryl®
Composición	Bomba + Kit conexión rápida (BPK)
Peso	11 kg
Garantía	3 años

ESPECIFICACIONES TÉCNICAS	
Alimentación	220-240 V
Consumo	0,75 kW
Eje turbina	Inox AISI 420
RPM	2800 rpm
Intensidad nominal	5,3 A
Índice de protección	Estanqueidad IP-55

- + Ideal para combinar con los limpiafondos Polaris.
- + Fácil de programar
- + Interruptor magnetotérmico para proteger el sistema.



	Electric box
REFERENCIA	
Modelo estandar	045550POLARIS
Precio EX. VAT	140,37
Código Alfanum.	Z05

GENERAL	
Dimensiones (L x An x Al)	L. 220 x l. 200 x H. 200 mm
Peso	1 kg
Garantía	3 años

ESPECIFICACIONES TÉCNICAS	
Alimentación	230 V / 50 Hz monofásico
Disyuntor	4 a 6,3 A
Interruptor	Auto / paro / manual
Índice de protección	Estanqueidad IP-65
Instalación	30 mA

LIMPIAFONDOS POLARIS

TailSweep PRO



- + Eliminación optimizada de residuos en la piscina
- + Rociado de agua reducido alrededor de la piscina
- + Fácil de instalar al final de la manguera flexible de Polaris® robot limpiafondos
- + Apto para todos los modelos de limpiafondos a presión Polaris®



	Pantalla de 18 unidades	Caja de 12 unidades
REFERENCIA		
Modelo estandar	W7220031	W7220032
Precio EX. VAT	383,67 €	255,78 €
Código Alfanum.	A05	

ACCESORIOS INCLUIDOS



Cepillo de espuma



Tail sweep

ESPECIFICACIONES TÉCNICAS

Dimensiones del accesorio (L x D x h)	10 x 5 x 5 cm
Dimensiones de embalaje (L x D x h)	11 x 5 x 5 cm
Peso del accesorio	21 g
Peso empaquetado	39 g

ESPECIFICACIONES GENERALES

Instalación

Por el usuario, en el extremo de la manguera flexible del limpiafondos a presión

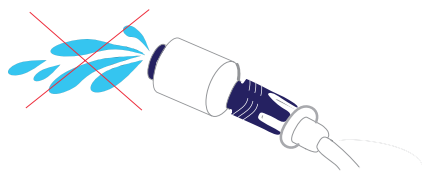

En el agua :

Las entradas laterales de Tail Sweep Pro® se utilizan para aspirar el agua que está reinyectado por efecto Venturi en el difusor:

- Aumento del caudal
- Eliminación optimizada de escombros

Entradas laterales para aspiración de agua, o aspiración de aire



Difusor para agua dispersión

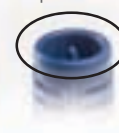

Fuera del agua :

Tan pronto como estas entradas emergen del agua, el aire aspirado corta la inyección de agua para evitar que el agua se rocíe fuera de la piscina.



CALEFACCIÓN Y REFRIGERACIÓN

520 SOLUCIONES DE CALEFACCIÓN PARA PISCINAS

521 BOMBAS DE CALOR



526 BOMBAS DE CALOR

526 TABLA COMPARATIVA

528 ZONAS CLIMÁTICAS

529 GAMAS

529 AstralPool Heat 3

530 ProElyo Touch

531 ECO ELYO

532 ENFRIADORES

532 Alaska

533 Siberia



536 BOMBAS DE CALOR

536 TABLA COMPARATIVA

539 ZONAS CLIMÁTICAS

541 GAMAS

541 Z550iQ

542 Z400iQ

543 Z350iQ

544 Z250iQ

545 Z260iQ

546 Power Force

547 PX50

551 INTERCAMBIADORES

552 Uranus

554 Heat Line

556 ELECTRIC HEATERS

557 RE/U

558 Red Line

559 RE/L

CALEFACCIÓN

SOLUCIONES DE CALEFACCIÓN PARA PISCINAS

Por qué elegir un sistema de calefacción

¿Sabías que...?

- Equipar la piscina con una cubierta isotérmica permite reducir a la mitad el consumo de electricidad. Por lo tanto, si se consumen 12 kw para calentar una piscina sin cubierta isotérmica, 6 kw son suficientes para calentar la misma piscina con una cubierta isotérmica.
- Usar la bomba de calor cuando el aire del exterior está más caliente permite optimizar el rendimiento (lo cual minimiza el consumo de electricidad). ¡La solución ideal es calentar la piscina en los días calurosos y soleados, y cubrirla de noche!
- Cubrir la piscina de noche (o cuando la temperatura del aire del exterior es más fría) con una cubierta isotérmica ralentizará la bajada de la temperatura de la piscina.

> PARÁMETROS PARA ELEGIR UN SISTEMA DE CALEFACCIÓN

Para decidir cuál es el sistema adecuado para una piscina, se deben tener en cuenta muchos parámetros.

Los más importantes (entre otros) son los que se indican a continuación:

1. Temperatura media del aire exterior (en °C)
2. Temperatura deseable del agua de la piscina (en °C)
3. Periodo de uso
4. Volumen de la piscina (en metros cúbicos)
5. Uso de una cubierta isotérmica o no
6. Tiempo de filtración

• Para profesionales, visite el sitio web de nuestro espacio profesional <https://pro.fluidra.com/>

• Para particulares, visite el sitio web de Zodiac, con una interfaz sencilla y fácil de usar: <https://www.zodiac.com>

La elección del equipo de calefacción depende también de la fuente de energía que puede utilizar.



TABLA COMPARATIVA DE GAMAS

	Bombas de calor	Calentadores eléctricos	Intercambiadores agua-agua
			
Solución	Autónoma, para la piscina	Autónoma, para la piscina	Compatible calefacción doméstica
Energía utilizada	Renovable	Eléctrica	Todo tipo de sistemas de calefacción doméstica (caldera fuel/gas, bomba de calor aerotérmica o geotérmica)
Coste de mantenimiento	€	€€€	€ a €€€
Inversión	€€	€	€
Ventajas	Económica Buenas prestaciones	Fácil instalación Subida rápida de temperatura	Subida rápida de temperatura Compatible con todos los sistemas de calefacción
Uso	Todo tipo de piscinas exteriores o interiores	Spas y piscinas de uso ocasional (fin de semana)	Piscinas interiores y exteriores próximas a la calefacción doméstica

* Una bomba de calor es una solución muy eficaz que proporciona mucho más calor del que consume gracias a su sistema termodinámico.

** El coste de funcionamiento dependerá de la fuente de calor. Si es renovable (por ejemplo, energía solar), el coste será bajo. Sin embargo, si la fuente de calor es gas, gasoil o electricidad, el coste será más elevado.

LAS BOMBAS DE CALOR

La solución económica y ecológica

Las bombas de calor Zodiac® son una solución ecológica y fácil de instalar, ofreciendo siempre el coste de uso más competitivo.

> ¿CÓMO FUNCIONA?

La bomba de calor es **un equipo termodinámico. Su principio de funcionamiento es muy simple:** el equipo capta las calorías del aire exterior para transferirlas directamente al agua de la piscina.



El 80% de la energía proviene del aire.
El 20% de la energía proviene de la fuente de electricidad.

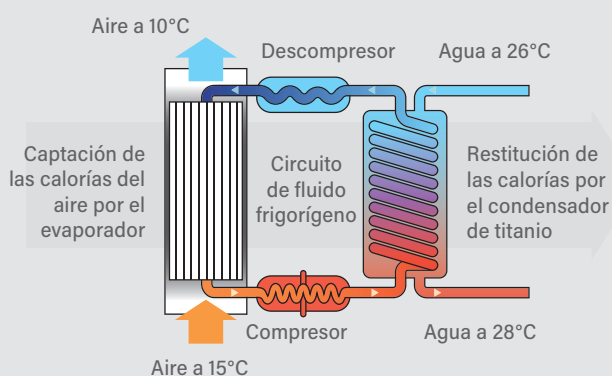

La BDC recupera las calorías del aire exterior.
La BDC devuelve las calorías al agua de la piscina mediante un intercambio termodinámico.

Las bombas de calor se pueden instalar fácilmente tanto en una piscina en construcción como en una ya existente, mediante una simple conexión eléctrica e hidráulica.



NORMA MEDIOAMBIENTAL (EN 17645)

En septiembre de 2022 se publicó una nueva norma: la EN 17645, que hace referencia a las piscinas al aire libre (como se definen en la norma EN 16582) que van a estar instaladas de manera permanente (piscinas de obra y elevadas)

El objetivo principal de esta norma es realizar una valoración medioambiental del uso de las piscinas residenciales:

- resolviendo cuestiones sobre el rendimiento medioambiental de las piscinas de uso doméstico;
- mejorando la eficiencia de los productos y animando a crear productos ecológicos y eficientes desde el punto de vista energético;
- fomentando prácticas recomendables en términos de ahorro energético.

> ¿EN QUÉ AFECTA A LAS BOMBAS DE CALOR?

- Los rendimientos de las bombas de calor se basan en un cálculo SCOP (coeficiente de rendimiento estacional), que se corresponde con una clase de la A a la F. Esta clasificación permite comparar todas las bombas de calor del mercado en las mismas condiciones.
- La letra «A» significa que la bomba de calor tiene una eficiencia muy buena, mientras que la «F» indica una eficiencia mucho menor.

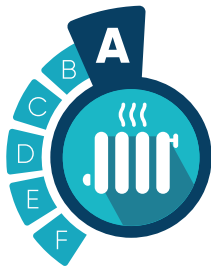

> CÓMO CALCULAR EL SCOP

Se miden cinco COP distintos de la bomba de calor con diferentes temperaturas del aire y velocidades del compresor como, por ejemplo:

- COP con una temperatura del aire de 7 °C, a una velocidad del compresor del 100 %
- COP con una temperatura del aire de 15 °C, a una velocidad del compresor del 30 %, del 65 % y del 100 %
- COP con una temperatura del aire de 26 °C, a una velocidad del compresor del 30 %

A continuación, el SCOP se calcula mediante una fórmula que pondera los COP medidos

SCOP del sistema de calefacción	Clase correspondiente
SCOP ≥ 7	A
7 > SCOP ≥ 6	B
6 > SCOP ≥ 4	C
4 > SCOP ≥ 3	D
3 > SCOP ≥ 1	E
SCOP < 1	F

R290: UN NUEVO GAS MÁS ECOLÓGICO (PROPANO)

El R290, gas propano refrigerante, se está convirtiendo en la mejor alternativa del R32 en relación con el medioambiente, ya que presenta un potencial de calentamiento global (PCG) inferior.

- PCG R290 = 3
- PCG R32 = 675

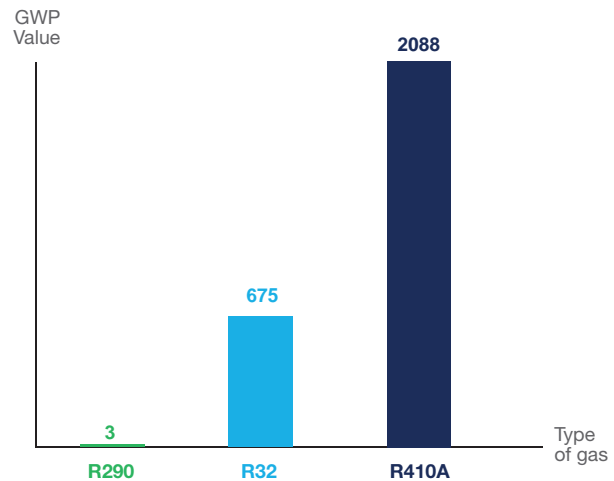

Además de su reducido potencial de calentamiento global, el R290 también presenta una eficiencia energética elevada y es capaz de mantener muy buen rendimiento.

> ¿SABÍA QUE...?

Guía de inicio rápido

Con el objetivo de reducir nuestra huella medioambiental, se está incluyendo, de manera progresiva, una versión más breve y simplificada del manual del usuario en las bombas de calor. Esta nueva versión supone una reducción de hasta el 60 % del número de páginas de la guía. El manual del usuario completo sigue estando disponible en los sitios web de la marca y en nuestra aplicación.

BOMBAS DE CALOR

> Comprender el concepto de rendimiento

Hay dos valores básicos para comparar el rendimiento de las bombas de calor: su potencia y el coeficiente de rendimiento.

• **La potencia, expresada en kW, indica la cantidad de calor que se transmite al agua.**

Se expresa en las condiciones climáticas concretas a las que estará expuesta la bomba de calor durante su uso:

- La temperatura del aire exterior
- La humedad del aire exterior
- La temperatura del agua de la piscina

La potencia de la bomba de calor dependerá, sobre todo, de la temperatura del aire exterior. Cuanto más caliente está, mayor es la potencia en kW y, por tanto, más alto es el coeficiente de rendimiento (COP, por sus siglas en inglés).

Por ejemplo (véase el gráfico), una Z400iQ restituye 9,96 kW con el aire a 15 °C, el agua a 26 °C y una humedad del 70 %, y 12,56 kW con el aire a 28 °C, el agua a 28 °C y una humedad del 80 %.

Por lo tanto, es muy importante comparar los rendimientos en las mismas condiciones.

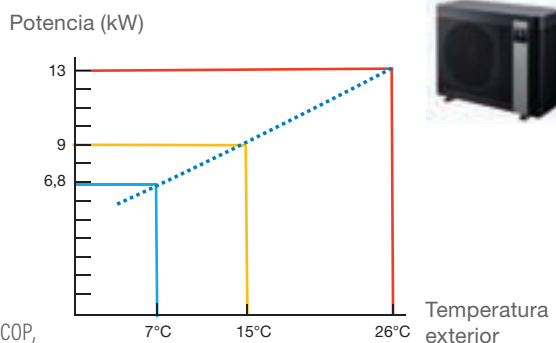
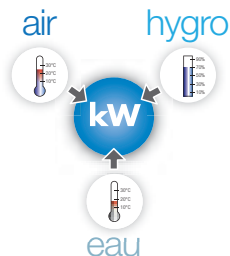

• El **coeficiente de rendimiento (COP)** es la proporción entre la energía recuperada y la energía consumida por la bomba de calor. Por consiguiente, también es una proporción en unas condiciones climáticas específicas.

Por ejemplo, un COP medio medio 4 significa que por 1 kWh consumido en el medidor de electricidad, el calor suministra 4 veces más energía al agua en la piscina, o 4 kWh.

Cuanto más elevado sea el COP medio, mayor es la potencia de calefacción del equipo, mayor rendimiento y más económico.

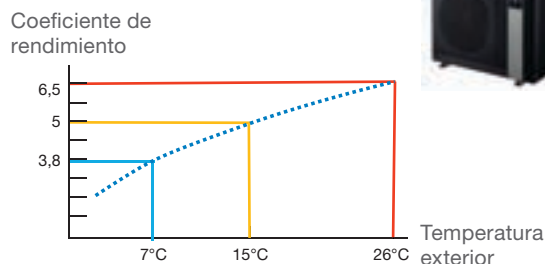

Equipos silenciosos

> MEDICIÓN PRECISA DEL NIVEL SONORO

Las últimas tecnologías utilizadas en el diseño de los evaporadores, ventiladores y compresores, hacen que las bombas de calor Zodiac® sean extraordinariamente silenciosas.

El nivel sonoro debe ser medido por un organismo certificado para tener valores reales y objetivos. Esto se expresa en:

- **Potencia acústica dB(A):** es el nivel sonoro bruto de la fuente emisora.
- **Presión acústica dB(A):** nivel acústico percibido por el oído humano. Depende del entorno, de la instalación y de la distancia a la que la medición se lleva a cabo. Siempre debe ir acompañada de una distancia de medición.

Potencia acústica

64 - 56 dB(A)



Presión acústica



ESCALA DE RUIDO

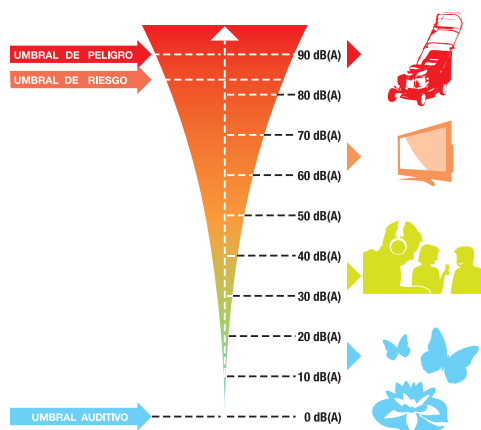

Para comparar el nivel sonoro de los equipos, asegúrese de qué valores tiene: potencia o presión, y si se trata de una presión, es importante saber a qué distancia está medida.

BOMBAS DE CALOR

Características principales



**FLUIDRA
POOL**

> CONECTIVIDAD

Gracias a la interfaz intuitiva de la aplicación Fluidra Pool, podrá conectar y controlar fácilmente su bomba de calor de manera remota (y otros productos de Fluidra; consulte la sección "Internet of Pools" [piscinas conectadas]), desde cualquier lugar y en cualquier momento con un teléfono inteligente.

La aplicación Fluidra Pool cumple con el RGPD (Reglamento General de Protección de Datos) para garantizar la protección de los datos personales.

CONEXIÓN GRACIAS A IQBRIDGE RS

iQBridge RS es una pasarela enchufable para conectar fácilmente algunas de las bombas de calor (ver tablas comparativas) a la red wifi del propietario, y así aprovechar el servicio de control de la aplicación Fluidra Pool.



Consulte la sección "Internet of Pools" (piscinas conectadas) para obtener más detalles acerca de los beneficios de iQBridge RS y de la aplicación FluidraPool.

> TECNOLOGÍA FULL INVERTER

La tecnología Full Inverter permite a la bomba de calor cambiar su potencia en función de las necesidades de calefacción de la piscina. Así puede alcanzar el máximo nivel de eficiencia energética con el menor nivel de ruido posible.

Tecnología Full Inverter con tres modos de funcionamiento:

- Boost: potencia máxima para calentar rápidamente al inicio de la temporada
- Smart: ajuste automático de la potencia entre el modo Boost y el Ecosilence
- Ecosilence: máximo ahorro energético y mínimo nivel de ruido

> VENTAJAS DEL AIRE VERTICAL

- Suele adaptarse mejor a lugares pequeños, ya que se necesita tener un área reducida de espacio libre alrededor de la unidad.
- El nivel de ruido de una bomba de calor horizontal y de una vertical es el mismo, pero el ruido percibido es más bajo con la bomba vertical, ya que el aire se expulsa hacia arriba.
- Con el aire vertical, el aire frío no se expulsa hacia los pies.

> MODO DE REFRIGERACIÓN AUTOMÁTICO

En el caso de piscinas con liners, no se aconseja mantener la temperatura del agua de la piscina por encima de 30 °C para evitar que empeore la calidad del agua, se vuelva verde y se deteriore el revestimiento de la piscina. En zonas cálidas, durante las estaciones más cálidas o si la piscina cuenta con una cubierta, es habitual que la temperatura de la piscina sobrepase los 30 °C.

Una bomba de calor con modo de refrigeración automático conseguirá estabilizar la temperatura del agua de la piscina hasta alcanzar la temperatura deseada.

> PRINCIPIO DE DESCONGELACIÓN

Si la temperatura exterior es baja, el evaporador puede congelarse, lo cual reduce su eficiencia. Por lo tanto, se debe eliminar el hielo mediante un ciclo invertido.

Se revierte el circuito de refrigeración: se toma el calor del agua de la piscina y se utiliza para descongelar el evaporador. Este proceso de descongelación permite utilizar la piscina durante más tiempo o incluso durante todo el año.

> RECOMENDACIONES DE INSTALACIÓN

- En el exterior, cerca del local técnico, a suficiente distancia de la piscina (según normativa eléctrica aplicable).
- Sobre una superficie estable, sólida y nivelada.
- Entre la bomba de calor y su entorno (paredes, plantas, etc.), mantenga las distancias mínimas indicadas en el siguiente esquema.

INSTALACIÓN DE UNA BOMBA DE CALOR HORIZONTAL

Superficie mínima libre en metros

A	B	C	D
0,5	0,5	0,5	2

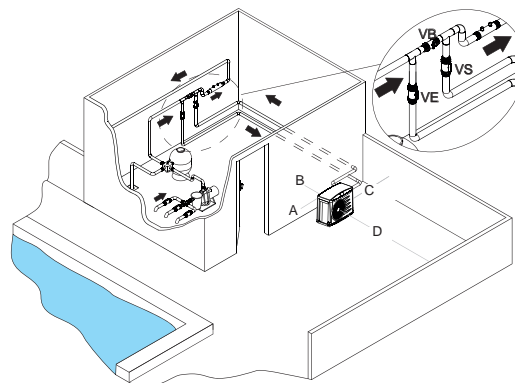

INSTALACIÓN DE UNA BOMBA DE CALOR VERTICAL

Superficie mínima libre en metros

A	B	C	D	E
0,5	0,5	0,5	0,5	2
0,15*				

*Solo para Z350iQ

Estos esquemas muestran las distancias recomendadas para garantizar la máxima eficiencia y facilidad de mantenimiento. Se puede considerar un diseño de instalación alternativo, con posibles impactos sobre el funcionamiento y el rendimiento.

Para obtener instrucciones de instalación completas, consulte el manual de usuario.

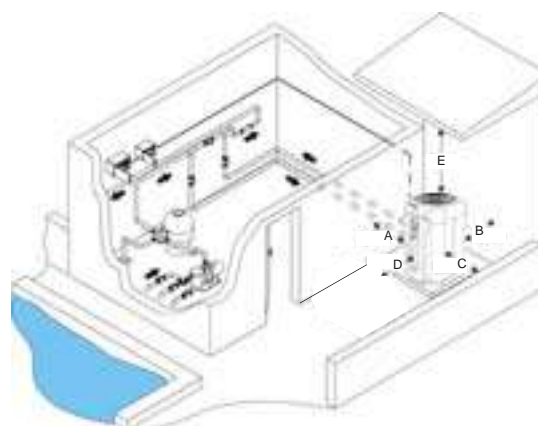

> OPTIMIZAR LA INSTALACIÓN DE UNA BOMBA DE CALOR

Un sistema de bomba de calor incluye partes 'móviles' (compresor, ventilador, etc.), cuyas vibraciones pueden propagarse y acumularse.

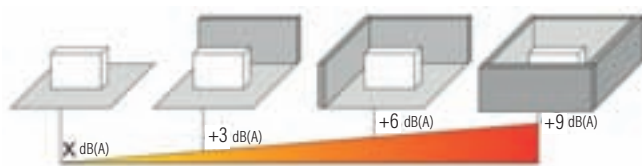

Para evitar o reducir el ruido hay unas normas de instalación que debemos respetar:



- **Favorecer espacios abiertos** (evitar las esquinas o patios interiores), porque las ondas de sonido que provienen de todos los lados del equipo se reflejarán en todas las superficies a las que se enfrentan.
- **No instalar el equipo debajo o delante de una ventana.**
- **En relación al vecindario:**
 - Instale el equipo lo más lejos posible de los límites de la propiedad.
 - La ventilación no debe estar dirigida a las propiedades vecinas.

> REDUCIR LA TRANSMISIÓN DE VIBRACIONES MEDIANTE SOPORTES

- Instale los soportes anti vibraciones suministrados.
- Renueve los soportes cada temporada para garantizar su eficacia con el paso del tiempo.
- Instale una plataforma de inercia. Su peso debe ser 2 veces superior al peso de la bomba de calor.







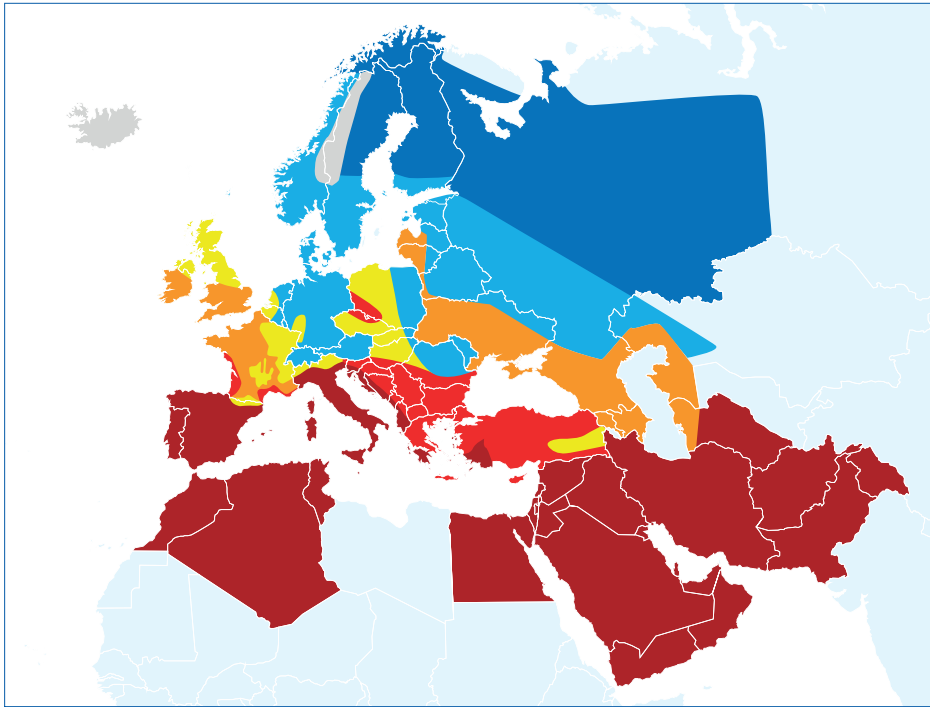

> TABLA COMPARATIVA

			
	APH3	PROELYO TOUCH	ECO ELYO
Gama			
Se recomienda consejo profesional	✓	✓	✓
Claves para una preselección rápida			
Temp. mín. aire	-20°C	-20°C	-5°C
Estacionalidad	Todo el año	Todo el año	Estación ampliada
Tecnología	FULL INVERTER	FULL INVERTER	FULL INVERTER
Modo de refrigeración	✓	✓	✓
Control de la aplicación	x	(con iQBridge RS optional)	(incorporado)
Tipo de ventilación de aire	Horizontal	Horizontal	Horizontal
Espacio libre alrededor de la bomba de calor	++	++	++
Fuente de alimentación eléctrica	Monofásica	Monofásica y trifásica	Monofásica
Se puede instalar en interior	x	x	x
Rendimientos			
Rango de potencias (aire a 26 °C/agua a 26 °C)	14W a 26kW (4 potencias)	8.5kW a 35kW (10 potencias)	7 a 20kW (5 potencias)
Rango de potencias (aire a 15 °C/agua a 26 °C)	9.6W a 18.5kW (4 potencias)	6kW a 25kW (10 potencias)	5,5 a 15kW (5 potencias)
Tipo de compresor	Rotativo de paletas	Rotativo de paletas	Rotativo de paletas
Tipo de gas	R32	R32/R410A	R32
Comparación de rendimiento con potencias similares			
Potencia en kW a 26°C	14 kW	15,9 kW	13 kW
COP a 26°C	13*	16*	16,4*
Potencia en kW a 15°C	9,6 kW	11 kW	9 kW
COP a 15°C	8,5*	8*	7,8*
Potencia acústica (dB)	Boost: 68 Silent: 54	Boost: 68 Silent: 54	Boost: 64 Silent: 51
Presión acústica (dB) a 10m	Boost: 37 Silent: 23	Boost: 37 Silent: 23	Boost: 33 Silent: 20
Modo			
Modo silencioso	✓	✓	✓
Modo inteligente	✓	✓	✓
Modo Boost/estándar	✓	✓	✓
Características técnicas			
Tipo de descongelación	Ciclo invertido	Ciclo invertido	Ciclo invertido
Revestimiento	ABS	ABS	Acero galvanizado + ABS
Actualización de firmware inalámbrica	x	x	x
Facilidad de uso			
Prioridad de calefacción (control de filtración)	✓	✓	✓
Tipo de IHM	Pantalla LCD con botones		
Garantía			
Bomba de calor	3 años	3 años	3 años
Compresor	3 años	3 años	3 años
Condensador (Corrosión)	3 años	3 años	3 años
Accesorios incluidos			
Cubierta de invierno	✓	✓	✓
Kit de drenaje del condensado	✓	✓	✓
Uniones	2 x PVC 1/2 Uniones Ø 50	2 x PVC 1/2 Uniones Ø 50	2 x PVC 1/2 Uniones Ø 50
Amortiguadores antivibración	x 4	x 4	x 4
Kit de control remoto	✓ (cable 10m)		
Cable de 10m pour la connexion Modbus	✓(para conectar la Bomba de calor a la Connect Box)	✓ (para conectar la Bomba de calor a la Connect Box)	
Aplicación móvil gratuita		✓	
Opcionales		• Kit de control remoto (nueva pantalla y cable de 10 m)	

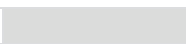
* Con la mínima velocidad del compresor

> ZONAS CLIMÁTICAS



Zona 1	
Zona 2	
Zona 3	
Zona 4	
Zona 5	
Zona 6	
Zona 7	

GUÍA DE SELECCIÓN DE BOMBAS DE CALOR

La guía de selección rápida se ha configurado a partir de estos parámetros: piscina privada, utilizada desde principios de mayo hasta finales de septiembre, profundidad media de 1,5 m, 14 h de filtración y temperatura deseada del agua a 28 °C.

SELECCIONA LA POTENCIA EN MENOS DE 1 MINUTO

Cómo leer: Para una piscina de 35m³, con cubierta, ubicada en la zona 4, se necesita una Eco Elyo 13

Gama 2024 CON CUBIERTA

	5	10	15	20	25	30	35	40	45	50	55	60	65	70	75	80	85	90	95	100	105	110	115	120	125	130	135	140	145	150	155	MAX
Zona 7 Proelyo Touch	08										10	13	15			19			25			30/30T			<170m ³ PET30/30T <205m ³ PET35/35T							
Zona 7 Eco Elyo	07										09	13		15			20															
Zona 6 Proelyo Touch	08										10	13	15	19			25			30/30T			35/35T	<180m ³								
Zona 6 Eco Elyo	07										09	13	15	20																		
Zona 5 Proelyo Touch	08										10	13	15	19	25			30/30T			35/35T											
Zona 5 Eco Elyo	07										09	13	15	20																		
Zona 4 Proelyo Touch	08										10	13	15	19	25			30/30T			35/35T											
Zona 4 Eco Elyo	07										09	13	15	20																		
Zona 3 Proelyo Touch	08										10	13	15	19	25			30/30T			35/35T											
Zona 3 Eco Elyo	07										09	13	15	20																		
Zona 2 Proelyo Touch	08										10	13	15	19	25			30/30T			35/35T											
Zona 2 Eco Elyo	07										09	13	15	20																		
Zona 1 Proelyo Touch	08	10/13	15	19	25		30/30T		35/35T																							
Zona 1 Eco Elyo	07	13	15	20																												

Gama 2024 SIN CUBIERTA

	5	10	15	20	25	30	35	40	45	50	55	60	65	70	75	80	85	90	95	100	105	110	115	120	125	130	135	140	145	150	155	MAX							
Zona 7 Proelyo Touch	08										10	13	15	19	25			30/30T			35/35T																		
Zona 7 Eco Elyo	07										09	13	15	20																									
Zona 6 Proelyo Touch	08										10	13	15	19	25			30/30T			35/35T																		
Zona 6 Eco Elyo	07										09	13	15	20																									
Zona 5 Proelyo Touch	08										10	13	15	19	25			30/30T			35/35T																		
Zona 5 Eco Elyo	07										09	13	15	20																									
Zona 4 Proelyo Touch	08										10	13	15	19	25			30/30T			35/35T																		
Zona 4 Eco Elyo	07										09	13	15	20																									
Zona 3 Proelyo Touch	08										08/10	13	15	19	25			30/30T			35/35T																		
Zona 3 Eco Elyo	07										09	13	15	20																									
Zona 2 Proelyo Touch	08										10/13	15	19	25		30/30T		35/35T																					
Zona 2 Eco Elyo	07	07/09	13	15	20																																		
Zona 1 Proelyo Touch	08	10/13	15/19	25	30/30T		35/35T																																
Zona 1 Eco Elyo	07/09	13	15	20																																			

AstralPool Heat 3

- + Tecnología Full Inverter
- + Soplado vertical del aire para lograr un mayor confort
- + Funciona con una temperatura ambiente de hasta -20°C



Disponible hasta agotar existencias



DESCRIPCIÓN

- Soplado vertical
- Caja de alojamiento en plástico ABS
- Modo prioridad calefacción (control de bomba de filtración)
- Ventilador de velocidad variable
- Intercambiador de agua de titanio
- Compresor Inverter Rotary
- Pantalla LCD desmontable

ACCESORIOS INCLUIDOS

- Funda de protección
- Kit de drenaje de condensado
- Rácores PVC ½ uniones Ø 50 x 2
- Pies antivibraciones X4
- Cable Modbus Signal de 10 m (para conectar la bomba de calor a Connect Box)
- Kit de pantalla remota (incluye un cable de extensión de 10 m)

CARACTERÍSTICAS TÉCNICAS

Nombre	APH3-14	APH3-17	APH3-21	APH3-26
Referencia	68837	68838	68839	68840
Precio sin IVA	4.167,00 €	4.705,00 €	6.761,00 €	6.793,00 €
Código Alfanum.	AC5	AC5	AC5	AC5
Calificación Norma EN 17645	A	A	A	A
SCOP Norma EN 17645	8	8	8,4	8,1
Caudal de agua medio (m³/h)	4	5	6	8
Fuente de alimentación eléctrica	220-240 V / 1 / 50-60 Hz			
Intensidad nominal absorbida (A)	8,1	9,8	12	16
Intensidad máxima absorbida (A)	11,5	14	17	22,5
Cable alimentación (mm²)*	3 x 2,5	3 x 2,5	3 x 4	3 x 4
Fluido frigorígeno	R32	R32	R32	R32
Cantidad fluido frigorígeno (kg)	1,4	1,8	1,8	2,6
Potencia acústica (max-min) (dBA)	68 - 54	70 - 55	70 - 55	74 - 56
Presión acústica a 10m (max-min) (dBA)**	37 - 23	39 - 24	39 - 24	43 - 25

RENDIMIENTO DE CALEFACCIÓN

AIRE 26°C / AGUA 26°C / HUMEDAD 80%

Potencia aportada (max-min) (kW)	14 - 3	17 - 3,6	21 - 4,6	26 - 6
Potencia absorbida (max-min) (kW)	2,1 - 0,2	2,5 - 0,3	3,1 - 0,4	3,9 - 0,5
COP	6,7 - 13	6,7 - 13	6,7 - 13	6,7 - 13

AIRE 15°C / AGUA 26°C / HUMEDAD 70%

Potencia aportada (max-min) (kW)	9,6 - 2,1	11,5 - 2,5	14,3 - 3,2	18,5 - 4,2
Potencia absorbida (max-min) (kW)	1,9 - 0,2	2,3 - 0,3	2,9 - 0,4	3,6 - 0,5
COP	5,1 - 8,5	5,1 - 8,5	5,1 - 8,5	5,1 - 8,5

DIMENSIONES Y PESO

Dimensiones (Largo x Alto x Fondo) (mm)	695 x 828 x 800mm	695 x 828 x 800mm	900 x 956 x 998mm	900 x 956 x 998mm
Peso (kg)	70kg	75kg	92kg	111kg

*Cable no suministrado. Sección recomendada para una longitud máxima de 20 metros.

**De acuerdo a EN60704-1:2010+A11:2012 standard

ProElyo Touch

- + Tecnología Full inverter: silenciosa y económica
- + Amplia gama de potencias
- + Funciona con una temperatura ambiente de hasta -20°C



DESCRIPCIÓN

- Soplado horizontal
- Tecnología Full inverter con 3 modos de funcionamiento:
 - Boost: potencia máxima para un calentamiento rápido al principio de temporada
 - Smart: ajuste automático de potencia entre Ecosilence y Boost
 - Ecosilence: mayor ahorro de energía y nivel de ruido más bajo
- Conectividad (opcional) gracias al accesorio opcional iQBridge RS y a la nueva App gratuita
- Carcasa en plástico ABS
- Modo prioridad de calefacción (control de la bomba de filtración)
- Modo cronometrado
- Deshielo automático
- Intercambiador de agua de titanio compatible con tratamiento de agua salada
- Compresor rotativo de paletas
- Pantalla LCD y botones táctiles



ACCESORIOS INCLUIDOS

- Funda de protección
- Kit de evacuación de condensados
- Rácores PVC 1/2 uniones Ø 50 x 2
- Pies antivibraciones X4
- 1 Cable Modbus Signal de 10 m (para conectar la bomba de calor a Connect Box)

ACCESORIOS OPCIONALES

- Pro Elyo Touch. Kit de pantalla remota - 74199 - **104,92** - A05
- iQBridge RS -75042 - **84,56** € - A06

CARACTERÍSTICAS TÉCNICAS

Name	Pro Elyo Touch 08	Pro Elyo Touch 10	Pro Elyo Touch 13	Pro Elyo Touch 15	Pro Elyo Touch 19	Pro Elyo Touch 25	Pro Elyo Touch 30	Pro Elyo Touch 35	Pro Elyo Touch 30T	Pro Elyo Touch 35T
Referencia	74166	74167	74168	74169	74170	74171	74172	74173	74174	74175
Precio sin IVA	2.203,00 €	2.487,00 €	3.205,00 €	3.485,00 €	4.391,00 €	5.531,00 €	6.367,00 €	7.224,00 €	6.490,00 €	7.345,00 €
Código Alfanum.	AC5	AC5	AC5	AC5	AC5	AC5	AC5	AC5	AC5	AC5
Calificación Norma EN 17645	A	A	A	A	A	A	A	A	A	A
SCOP Norma EN 17645	7,6	7,7	7,6	7,7	7,6	7,6	7,6	7,5	7,2	7,1
Caudal de agua medio (m³/h)	4	5	6	7	8	10	13	13	13	13
Fuente de alimentación eléctrica	220-240 V / 1 / 50-60 Hz							380-400 V / 3 / 50-60 Hz		
Intensidad nominal absorbida (A)	4,6	5,9	7,2	9,2	10,5	13,2	17	22,9	7	8,4
Intensidad máxima absorbida (A)	6,4	8,3	10	13	14,7	18,5	24	32	9,8	11,8
Cable alimentación (mm²)**	3 x 1,5	3 x 1,5	3 x 2,5	3 x 2,5	3 x 2,5	3 x 4	3 x 4	3 x 6	5 x 2,5	5 x 4
Fluido frigorígeno	R32	R32	R32	R32	R32	R32	R32	R32	R410A	R410A
Cantidad fluido frigorígeno (kg)	0,65	0,7	1	1,1	1,5	1,9	2	2,6	3,8	4
Potencia acústica (max-min) (dBA)**	65 - 52	66 - 53	66 - 44	66 - 44	68 - 54	70 - 65	74 - 56	74 - 56	74 - 56	74 - 56
Presión acústica a 10m (max-min) (dBA)**	34 - 21	35 - 22	35 - 23	37 - 23	37 - 23	39 - 24	43 - 25	43 - 25	43 - 25	43 - 25

RENDIMIENTO DE CALEFACCIÓN

AIRE 26°C / AGUA 26°C / HUMEDAD 80%

Potencia aportada (max-min) (kW)	8,5 - 1,9	10,5 - 2,3	13,5 - 3	15,9 - 3	19 - 8	25,5 - 6,7	30 - 6	35 - 8	30 - 6	35 - 8
Potencia absorbida (max-min) (kW)	1,5 - 0,2	1,7 - 0,15	2,2 - 0,2	2,6 - 0,2	3,3 - 0,25	4,2 - 0,3	5 - 0,35	5,9 - 0,5	5 - 0,35	5,9 - 0,5
COP	5,8 - 15	6,2 - 16	6,2 - 16	6 - 16	6 - 16	6 - 16	6 - 16	6 - 16	6 - 16	6 - 16

AIRE 15°C / AGUA 26°C / HUMEDAD 70%

Potencia aportada (max-min) (kW)	6 - 2,5	7,5 - 2	9 - 2	11 - 2,5	13 - 3	17 - 4	21 - 5,5	25 - 5,5	21 - 5,5	25 - 5,5
Potencia absorbida (max-min) (kW)	1,4 - 0,3	1,75 - 0,25	2 - 0,25	2,5 - 0,3	2,9 - 0,4	3,9 - 0,5	4,6 - 0,7	5,4 - 0,7	4,6 - 0,7	5,4 - 0,7
COP	4,5 - 8	4,5 - 8	4,5 - 8	4,5 - 8	4,5 - 8	4,5 - 8	4,5 - 8	4,5 - 8	4,5 - 8	4,5 - 8

DIMENSIONES Y PESO

Dimensiones (Largo x Alto x Fondo) (mm)	1021 x 588 x 329mm	1074 x 706 x 448mm	1074 x 706 x 448mm	1074 x 706 x 448mm	1103 x 873 x 454mm	1103 x 873 x 454mm	1079 x 1286 x 472mm	1079 x 1286 x 472mm	1079 x 1286 x 472mm	1079 x 1286 x 472mm
Peso (kg)	56kg	68kg	73kg	78kg	98kg	117kg	128kg	130kg	128kg	130kg

*Cable no suministrado. Sección recomendada para una longitud máxima de 20 metros.
 **De acuerdo a EN60704-1:2010+A11:2012 standard



ECO ELYO

- + Tecnología Full inverter: silencioso y económico
- + Para piscinas de hasta 120m³
- + Conectividad integrada: Aplicación móvil Fluidra Pool gratis

DESCRIPCIÓN

- Soplado horizontal
- Tecnología Full inverter con 3 modos de funcionamiento:
 - Boost: potencia máxima para un calentamiento rápido al principio de temporada
 - Smart: ajuste automático de potencia entre Ecosilence y Boost
 - Ecosilence: mayor ahorro de energía y nivel de ruido más bajo
- Conectividad (opcional) gracias al accesorio opcional iQBridge RS y a la nueva App gratuita
- Carcasa en plástico ABS con nueva rejilla de ventilador por inyección ; rejilla de protección de acero galvanizado alrededor del evaporador
- Modo prioridad de calefacción (control de la bomba de filtración)
- Modo cronometrado
- Deshielo automático
- Intercambiador de agua de titanio compatible con tratamiento de agua salada
- Compresor rotativo de paletas
- Pantalla LCD



ACCESORIOS INCLUIDOS

- Funda de protección
- Kit de evacuación de condensados
- Rácores PVC 1/2 uniones Ø 50 x 2
- Pies antivibraciones X4

CARACTERÍSTICAS TÉCNICAS

Name	ECO ELYO-07	ECO ELYO-09	ECO ELYO-13	ECO ELYO-15	ECO ELYO-20
Referencia	76658	76659	76660	76661	76662
Precio sin IVA	1.184,00 €	1.404,00 €	1.756,00 €	2.064,00 €	2.900,00 €
Código Alfanum.	AC5	AC5	AC5	AC5	AC5
Calificación Norma EN 17645	A	A	A	A	A
SCOP Norma EN 17645	7,5	8	9,6	7,7	8,5
Caudal de agua medio (m ³ /h)	3	4	5	6	7
Fuente de alimentación eléctrica	220-240 V / 1 / 50-60 Hz				
Intensidad nominal absorbida (A)	4,7	6	8,4	10,7	14
Intensidad máxima absorbida (A)	8	9	13	16	17
Cable alimentación (mm ²)**	3 x 2,5	3 x 2,5	3 x 2,5	3 x 4	3 x 4
Fluido frigorígeno	R32	R32	R32	R32	R32
Cantidad fluido frigorígeno (kg)	0,3	0,45	0,6	0,7	1
Potencia acústica (max-min) (dBA)**	59 - 47	64 - 51	64 - 51	68 - 55	70 - 57
Presión acústica a 10m (max-min) (dBA)**	28 - 16	33 - 20	33 - 20	36 - 24	39 - 26

RENDIMIENTO DE CALEFACCIÓN

AIRE 26°C / AGUA 26°C / HUMEDAD 80%

Potencia aportada (max-min) (kW)	7 - 2	9,5 - 2,3	13 - 2,4	15 - 2,5	20 - 2,8
Potencia absorbida (max-min) (kW)	1,1 - 0,1	1,4 - 0,2	2 - 0,1	2,5 - 0,1	3,3 - 0,2
COP	6,5 - 13,4	6,7 - 13,5	6,5 - 16,4	6 - 16,3	6,2 - 16,5

AIRE 15°C / AGUA 26°C / HUMEDAD 70%

Potencia aportada (max-min) (kW)	5,5 - 1,4	7 - 1,5	9 - 1,7	11 - 1,9	15 - 2,2
Potencia absorbida (max-min) (kW)	1,1 - 0,2	1,3 - 0,2	1,9 - 0,2	2,3 - 0,2	3 - 0,3
COP	5,2 - 6,4	5,3 - 6,6	4,8 - 7,8	4,8 - 7,7	5 - 7,3

DIMENSIONES Y PESO

Dimensiones (Largo x Alto x Fondo) (mm)	831 x 654 x 393mm	831 x 654 x 393mm	831 x 654 x 393mm	914 x 654 x 393mm	1111 x 754 x 413mm
Peso (kg)	38,5kg	41,5kg	46kg	52,5kg	66kg

*Cable no suministrado. Sección recomendada para una longitud máxima de 20 metros.

**De acuerdo a EN60704-1:2010+AI1:2012 standard

Alaska

- + Modelo compacto para su instalación en exteriores
- + +5°C temperatura mínima del aire exterior



DESCRIPCIÓN

- Soplado horizontal
- Prioridad calefacción (control de bomba de filtración)
- Construcción en aluminio al Magnesio anti-corrosión
- Pantalla LCD
- Ventiladores helicoidales con motor de acoplamiento directo
- Termostato anti-hielo del evaporador para un mejor rendimiento
- Seguridad HP y LP
- Detector de caudal de agua
- Batería condensadora construida en tubería de cobre con aletas de aluminio lacado (especial para ambientes corrosivos)
- Compresor Scroll con resistencia de cárter y cobre desoxidado
- Válvula de expansión termostática
- Evaporador de Titanio formado por envoltorio en PVC y serpentín en TITANIUM G2 según norma ASTM B 338.99 Garantizado contra la corrosión
- Filtro deshidratador anti-ácido



CARACTERÍSTICAS TÉCNICAS

Name	ALASKA-4	ALASKA-6	ALASKA-8	ALASKA-10	ALASKA-15	ALASKA-17
Referencia	32535-MOB	32536-MOB	32537-MOB	32538-MOB	32540-MOB	32541-MOB
Precio sin IVA	11.758,00 €	13.799,00 €	15.406,00 €	18.494,00 €	24.643,00 €	27.452,00 €
Código Alfanum.	A07	A07	A07	A07	A07	A07
Caudal de agua medio (m³/h)	6 - 10	6 - 10	7 - 12	7 - 12	10 - 15	10 - 15
Fuente de alimentación eléctrica	220-240 V / 1 / 50 Hz			380-400 V / 3 / 50 Hz		
Caudal de aire (m³/h)	3800	4900	5500	9800	11000	11000
Fluido frigorígeno	R407C	R407C	R407C	R407C	R407C	R407C
Cantidad fluido frigorígeno (kg)	2	4,3	4,8	5,5	6,3	6,6

RENDIMIENTO DE REFRIGERACIÓN

AIRE 27°C / AGUA 12°C

Capacidad de enfriamiento (kW)	4,4kW	5,7kW	8,9kW	10,7kW	16,6kW	22,7kW
Consumo de energía (kW)	1,3kW	2kW	2,8kW	3,6kW	5kW	6,6kW
Enfriamiento EER	3,3	2,9	3,1	3	3,4	3,5

DIMENSIONES Y PESO

Dimensiones (Largo x Alto x Fondo) (mm)	1311 (+80) x 746 x 512mm	L 1311 (+80) x 746 x 540mm	L 1411 (+80) x 846 x 556mm	L 1372 (+80) x 890 x 650mm	L 1728 (+80) x 866 x 708mm	
Peso (kg)	80kg	92kg	102kg	133kg	167kg	197kg

Siberia

- + Modelo compacto para su instalación en interiores
- + +5°C temperatura mínima del aire exterior



DESCRIPCIÓN

- Soplado horizontal
- Prioridad calefacción (control de bomba de filtración)
- Construcción en aluminio al Magnesio anti-corrosión
- Pantalla LCD
- Ventiladores helicoidales con motor de acoplamiento centrífugo
- Termostato anti-hielo del evaporador para un mejor rendimiento
- Seguridad HP y LP
- Detector de caudal de agua
- Batería condensadora construida en tubería de cobre con aletas de aluminio lacado (especial para ambientes corrosivos)
- Compresor Scroll con resistencia de cárter y cobre desoxidado
- Válvula de expansión termostática
- Evaporador de Titanio formado por envoltorio en PVC y serpentín en TITANIUM G2 según norma ASTM B 338.99
- Garantizado contra la corrosión
- Filtro deshidratador anti-ácido

CARACTERÍSTICAS TÉCNICAS

Name	SIBERIA-6	SIBERIA-4	SIBERIA-15	SIBERIA-17	SIBERIA-8	SIBERIA-10
Referencia	33302-MOB	33301-MOB	33306-MOB	33307-MOB	33303-MOB	33304-MOB
Precio sin IVA	14.948,00 €	11.960,00 €	24.407,00 €	28.386,00 €	16.245,00 €	20.052,00 €
Código Alfanum.	A07	A07	A07	A07	A07	A07
Caudal de agua medio (m³/h)	6 - 10	6 - 10	10 - 15	10 - 15	7 - 12	7 - 12
Fuente de alimentación eléctrica	220-240 V / 1 / 50 Hz			380-400 V / 3 / 50 Hz		
Caudal de aire (m³/h)	4900	3800	11000	11000	5500	9800
Fluido frigorígeno	R407C	R407C	R407C	R407C	R407C	R407C
Cantidad fluido frigorígeno (kg)	4,3	2	6,3	6,6	4,8	5,5

RENDIMIENTO DE REFRIGERACIÓN

AIRE 27°C / AGUA 12°C

Capacidad de enfriamiento (kW)	5,7kW	4,4kW	16,6kW	22,7kW	8,9kW	10,7kW
Consumo de energía (kW)	2,3kW	1,8kW	7,7kW	9,3kW	3,2kW	4,5kW
Enfriamiento EER	2,5	2,4	2,2	2,5	2,8	2,4

DIMENSIONES Y PESO

Dimensiones (Largo x Alto x Fondo) (mm)	L 1311 (+80) x 746 x 700 (+50)mm	L 1311 (+80) x 746 x 550 (+50)mm	L 1728 (+80) x 866 x 655 (+50)mm		L 1411 (+80) x 846 x 750 (+50)mm	L 1372 (+80) x 890 x 655 (+50)mm
Peso (kg)	112kg	97kg	219kg	224kg	120kg	188kg

> PESOS Y DIMENSIONES

Para detalles técnicos y dimensionales completos, consulte la ficha técnica/manual de usuario.

ASTRALPOOL HEAT 3 - PESOS Y DIMENSIONES

Modelo	APH3-14	APH3-17	APH3-21	APH3-26
Peso	70 kg	75 kg	92 kg	111 kg
A	820 mm		950 mm	
B	830 mm		1025 mm	
C	695 mm		900 mm	
D	130 mm		130 mm	
E	470 mm		660 mm	

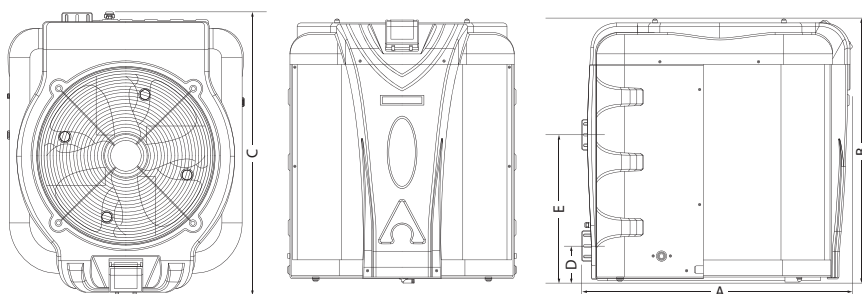

PRO ELYO TOUCH - PESOS Y DIMENSIONES

Modelo	PET-08	PET-10	PET-13	PET-15	PET-19	PET-25	PET-30	PET-35	PET-30T	PET-35T
Peso	56 kg	68 kg	73 kg	78 kg	98 kg	117 kg	128 kg	130 kg	128 kg	130 kg
A	10081 mm		1050 mm		1050 mm		1050 mm			
B	5771 mm		709 mm		870 mm		1285 mm			
C	3801 mm		440 mm		450 mm		460 mm			
D	111.51 mm		101 mm		111.5 mm		111.5 mm			
E	411.51 mm		4911 mm		711.51 mm		911.51 mm			

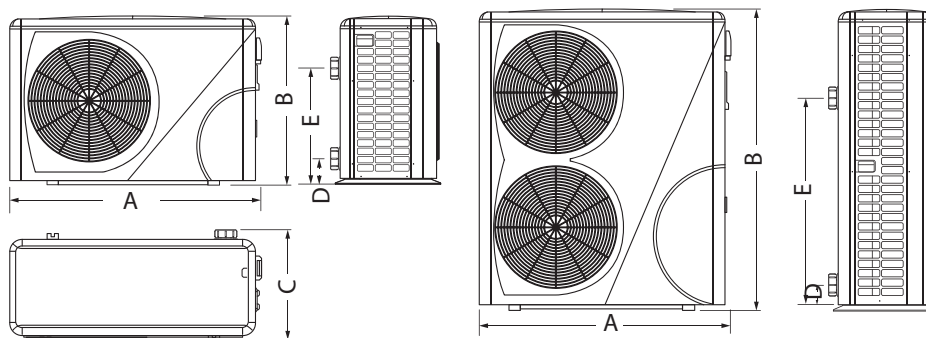



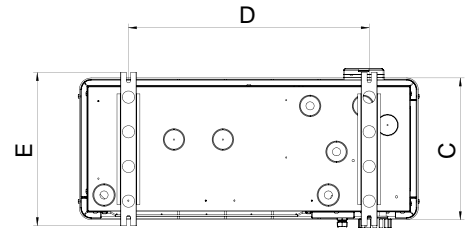
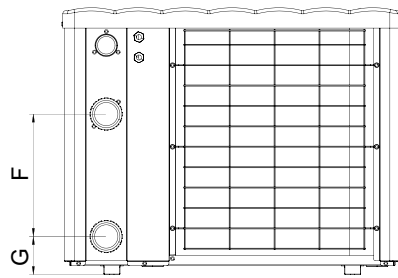
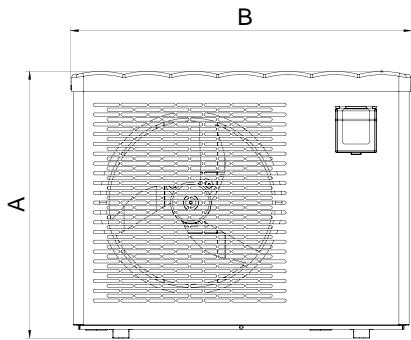

ECO ELYO - PESOS Y DIMENSIONES



Modelo	ECO ELYO-07/09	ECO ELYO-13	ECO ELYO-15	ECO ELYO-20
A		654 mm		754 mm
B	831 mm		914 mm	111 mm
C		348 mm		368 mm
D	590 mm		593 mm	790 mm
E		393 mm		413 mm
F	300 mm	260 mm	330 mm	350 mm
G	93 mm	103 mm	93 mm	93 mm



> TABLA COMPARATIVA

					
		Z550iQ	Z400iQ	Z350iQ	Z250iQ
Gama	Gama	La elección ecosilenciosa	Elegancia y discreción	Ultra compacta, ultra integrada	Full Inverter Horizontal
	Se recomienda consejo profesional	✓	✓	✓	✓
Claves para una preselección rápida	Temp. mín. aire	-15°C	-12°C	-7°C	-7°C
	Estacionalidad	Todo el año	Todo el año	Estación ampliada	Estación ampliada
	Tecnología	FULL INVERTER	ON-OFF	FULL INVERTER	FULL INVERTER
	Modo de refrigeración	✓	✓	✓	✓
	Control de la aplicación	✓ (incorporado)	✓ (incorporado)	✓ (incorporado)	✓ (incorporado)
	Tipo de ventilación de aire	Vertical	Vertical	Vertical	Horizontal
	Espacio libre alrededor de la bomba de calor	+++	+++	+++	++
	Fuente de alimentación eléctrica	Monofásica y trifásica	Monofásica y trifásica	Monofásica	Monofásica y trifásica
	Se puede instalar en interior	✓	x	x	x
Rendimientos	Rango de potencias (aire a 26 °C/agua a 26 °C)	12,5kW a 20kW (5 potencias)	9,8 a 22KW (8 potencias)	11, 14, 16kW (3 potencias)	7 a 31kW
	Rango de potencias (aire a 15 °C/agua a 26 °C)	9,5 a 15kW (5 potencias)	7,9 a 17,5kW (8 potencias)	8, 10, 12 kW (3 potencias)	5,5 a 24kW
	Tipo de compresor	Scroll	Rotativo de paletas	Rotativo de paletas	Rotativo de paletas
	Tipo de gas	R32	R32/R410A	R32	R32
Comparación de rendimiento con potencias similares	Potencia en kW a 26°C	12,5 kW	12,5 kW	14 kW	13 kW
	COP a 26°C	12*	5,2	8,8*	16,4*
	Potencia en kW a 15°C	9,5 kW	10 kW	10 kW	9 kW
	COP a 15°C	6,7*	4,4	5,4*	7,8*
	Potencia acústica (dB)	64 - 56	Standard: 65 Silent: 63	Boost: 71 Silent: 63	Boost: 65 Silent: 52
Presión acústica (dB) a 10m		33 - 25	Standard: 34 Silent: 32	Boost: 40 Silent: 32	Boost: 34 Silent: 21
Modos	Modo silencioso	✓	✓	✓	✓
	Modo inteligente	✓	x	✓	✓
	Modo Boost/estándar	✓	✓	✓	✓
Características técnicas	Tipo de descongelación	Ciclo invertido	Ciclo invertido	Ciclo invertido	Ciclo invertido
	Revestimiento	Polipropileno	Polipropileno & Acero galvanizado	Acero galvanizado + ABS	Acero galvanizado
	Actualización de firmware inalámbrica	✓	✓	✓	x
Facilidad de uso	Prioridad de calefacción (control de filtración)	✓	✓	✓	✓
	Tipo de IHM	Pantalla LCD	Pantalla LCD	Pantalla LCD	Pantalla LCD con botones
Garantía	Bomba de calor	3 años	3 años	3 años	3 años
	Compresor	5 años	5 años	5 años	5 años
	Condensador (Corrosión)	10 años	10 años	10 años	10 años
Accesorios incluidos	Cubierta de invierno	✓	✓	✓	✓
	Kit de drenaje del condensado	✓	✓	✓	✓
	Uniones	2 x PVC 1/2 Uniones Ø 50	2 x PVC 1/2 Uniones Ø 50	• 2 PVC Uniones Ø40 • 2 PVC reducción Ø40/50 • 2 PVC Uniones 45° Ø50*	2 x PVC 1/2 Uniones Ø 50
	Amortiguadores antivibración	x4	x4	x4	x4
	Kit de control remoto	✓	✓	✓	✓
	Aplicación móvil gratuita	✓	✓	✓	✓
Opcionales	• Kit de sala técnica • Bandeja de condensados	x	x	x	





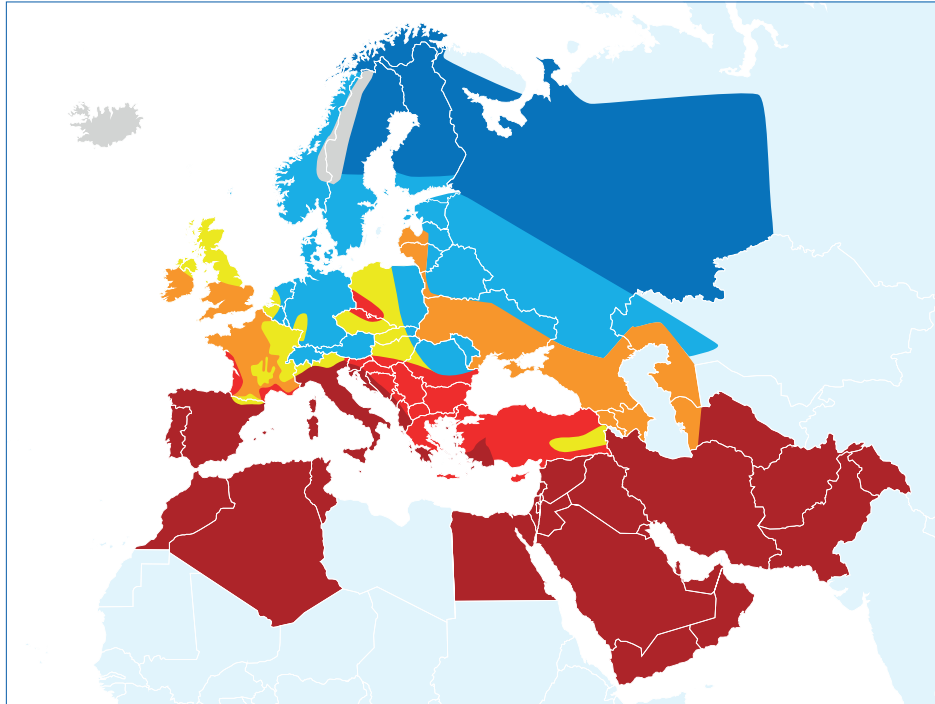

* Con la mínima velocidad del compresor

				
Gama		Z260iQ	POWER FORCE	PX50
		R290 Full Inverter Horizontal	La potencia económica y silenciosa	Tecnología Full Inverter
Se recomienda consejo profesional		✓	✓	✓
Claves para una preselección rápida	Temp. mín. aire	-20°C	-12°C	-20°C
	Estacionalidad	Estación ampliada	Todo el año	Todo el año
	Tecnología	FULL INVERTER	ON-OFF	FULL INVERTER
	Modo de refrigeración	✓	✓	✓
	Control de la aplicación	✓ (incorporado)	x	✓ (con iQBridge opcional)
	Tipo de ventilación de aire	Horizontal	Horizontal	Horizontal
	Espacio libre alrededor de la bomba de calor	++	++	++
	Fuente de alimentación eléctrica	Monofásica	Monofásica y trifásica	Monofásica y trifásica
	Se puede instalar en interior	x	x	x
Rendimientos	Rango de potencias (aire a 26 °C/agua a 26 °C)	10 a 19,5kW (4 potencias)	33kW et 45,5kW (2 potencias)	9 a 35kW (10 potencias)
	Rango de potencias (aire a 15 °C/agua a 26 °C)	8 a 15kW	28,7kW y 37kW (2 potencias)	6.3 a 24kW (10 potencias)
	Tipo de compresor	Rotativo de paletas	Scroll	Rotativo de paletas
Comparación de rendimiento con potencias similares	Tipo de gas	R290	R410A	R32/R410A
	Potencia en kW a 26°C	13 kW	33 kW	13,5 kW
	COP a 26°C	11,2*	5,4	16*
	Potencia en kW a 15°C	10 kW	28,7 kW	9,4 kW
	COP a 15°C	7,3*	5,1	8*
Potencia acústica (dB)	TBC sep 7	70	Boost: 71 Silent: 54	
Presión acústica (dB) a 10m	TBC sep 7	38	Boost: 39 Silent: 23	
Modos	Modo silencioso	✓	✓	✓
	Modo inteligente	✓	x	✓
	Modo Boost/estándar	✓	✓	✓
Características técnicas	Tipo de descongelación	Ciclo invertido	Ciclo invertido	Ciclo invertido
	Revestimiento	Acero galvanizado	Cuerpo de cero galvanizado, y pintura epoxi	Acero galvanizado + ABS
	Actualización de firmware inalámbrica	x	x	x
Facilidad de uso	Prioridad de calefacción (control de filtración)	✓	✓	✓
	Tipo de IHM	Pantalla LCD con botones	Pantalla LCD	Pantalla LCD desmontable
Garantía	Bomba de calor	3 años	3 años	3 años
	Compresor	5 años	3 años	5 años
	Condensador (Corrosión)	10 años	5 años	10 años
Accesorios incluidos	Cubierta de invierno	✓	✓	✓
	Kit de drenaje del condensado	✓	✓	✓
	Uniones	2 x PVC 1/2 Uniones Ø 50	2 x PVC 1/2 Uniones Ø 50	2 x PVC 1/2 Uniones Ø 50
	Amortiguadores antivibración	x4	x4	x4
	Kit de control remoto	✓	x	✓ (cable 10m)
	Aplicación móvil gratuita	✓	x	✓ opcional
Opcionales	x	<ul style="list-style-type: none"> • Kit de control remoto (nueva pantalla y cable de 20 m) • Bandeja de condensados 	x	

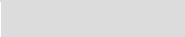
* Con la mínima velocidad del compresor

> ZONAS CLIMÁTICAS



Zona 1	
Zona 2	
Zona 3	
Zona 4	
Zona 5	
Zona 6	
Zona 7	

GUÍA DE SELECCIÓN DE BOMBAS DE CALOR

La guía de selección rápida se ha configurado a partir de estos parámetros: piscina privada, utilizada desde principios de mayo hasta finales de septiembre, profundidad media de 1,5 m, 14 h de filtración y temperatura deseada del agua a 28 °C.

SELECCIONA LA POTENCIA EN MENOS DE 1 MINUTO

Cómo leer: Para una piscina de 35m³, con cubierta, ubicada en la zona 4, se necesita una Z250iQ MD5.

Gama 2024 CON CUBIERTA

		5	10	15	20	25	30	35	40	45	50	55	60	65	70	75	80	85	90	95	100	105	110	115	120	125	130	135	140	145	150	155	MAX			
Zona 7	Z550iQ R32	MD4														MD5/TD5				MD8/TD8																
Zona 7	Z400iQ	MD4										MD5			MD7/TD7			MD8/TD8			MD9/TD9															
Zona 7	Z350iQ	MD4										MD5			MD6																					
Zona 7	Z260iQ / PX26	MD4										MD5			MD6			MD8																		
Zona 7	Z250iQ / PX25	MD3						MD4		MD5			MD6			MD8/TD8				MD9/TD9			MD12/TD12		≤195m³											
Zona 7	PX50	MD3						MD4		MD5			MD6			MD7			MD9				MD11/TD11		≤195m³											
Zona 7	POWER FORCE	TD25																												≤235m³ TD25 ≤305m³ TD35						

		5	10	15	20	25	30	35	40	45	50	55	60	65	70	75	80	85	90	95	100	105	110	115	120	125	130	135	140	145	150	155	MAX				
Zona 6	Z550iQ	MD4														MD5/TD5				MD8/TD8																	
Zona 6	Z400iQ	MD4										MD5			MD7/TD7			MD8/TD8			MD9/TD9																
Zona 6	Z350iQ	MD4										MD5			MD6																						
Zona 6	Z260iQ / PX26	MD4										MD5			MD6			MD7																			
Zona 6	Z250iQ / PX25	MD3						MD4		MD5			MD6			MD8/TD8				MD9/TD9			MD12/TD12		≤170m³												
Zona 6	PX50	MD3						MD4		MD5			MD6			MD7			MD9				MD11/TD11		≤170m³												
Zona 6	POWER FORCE	TD25																												≤205m³ TD25 ≤265m³ TD35							

		5	10	15	20	25	30	35	40	45	50	55	60	65	70	75	80	85	90	95	100	105	110	115	120	125	130	135	140	145	150	155	MAX					
Zona 5	Z550iQ	MD4														MD5/TD5				MD8/TD8																		
Zona 5	Z400iQ	MD4										MD5			MD7/TD7			MD8/TD8			MD9/TD9																	
Zona 5	Z350iQ	MD4										MD5			MD6																							
Zona 5	Z260iQ / PX26	MD4										MD5			MD6			MD7																				
Zona 5	Z250iQ / PX25	MD3						MD4		MD5			MD6			MD8/TD8				MD9/TD9			MD12/TD12		≤180m³													
Zona 5	PX50	MD3						MD4		MD4/MD5			MD6			MD7			MD9				MD11/TD11		≤235m³													
Zona 5	POWER FORCE	TD25																												≤180m³ TD25 ≤235m³ TD35								

		5	10	15	20	25	30	35	40	45	50	55	60	65	70	75	80	85	90	95	100	105	110	115	120	125	130	135	140	145	150	155	MAX						
Zona 4	Z550iQ	MD4														MD5/TD5				MD8/TD8																			
Zona 4	Z400iQ	MD4										MD5			MD7/TD7			MD8/TD8			MD9/TD9																		
Zona 4	Z350iQ	MD4										MD5			MD6																								
Zona 4	Z260iQ / PX26	MD4										MD5			MD6			MD7																					
Zona 4	Z250iQ / PX25	MD3						MD4		MD5			MD6			MD8/TD8				MD9/TD9			MD12/TD12		≤160m³														
Zona 4	PX50	MD3						MD4		MD5			MD6			MD7			MD9				MD11/TD11		≤210m³														
Zona 4	POWER FORCE	TD25																												≤160m³ TD25 ≤210m³ TD35									

		5	10	15	20	25	30	35	40	45	50	55	60	65	70	75	80	85	90	95	100	105	110	115	120	125	130	135	140	145	150	155	MAX						
Zona 3	Z550iQ	MD4														MD5/TD5				MD8/TD8																			
Zona 3	Z400iQ	MD4										MD5			MD7/TD7			MD8/TD8			MD9/TD9																		
Zona 3	Z350iQ	MD4										MD5			MD6																								
Zona 3	Z260iQ / PX26	MD4										MD5			MD6			MD7																					
Zona 3	Z250iQ / PX25	MD3						MD4		MD5			MD6			MD8/TD8				MD9/TD9			MD12/TD12		≤180m³														
Zona 3	PX50	MD3						MD4		MD5			MD6			MD7			MD9				MD11/TD11		≤180m³														
Zona 3	POWER FORCE	TD25																												≤180m³									

		5	10	15	20	25	30	35	40	45	50	55	60	65	70	75	80	85	90	95	100	105	110	115	120	125	130	135	140	145	150	155	MAX						
Zona 2	Z550iQ	MD4														MD5/TD5				MD8/TD8																			
Zona 2	Z400iQ	MD4										MD5			MD7/TD7			MD8/TD8			MD9/TD9																		
Zona 2	Z350iQ	MD4										MD5			MD6																								
Zona 2	Z260iQ / PX26	MD4										MD5			MD6			MD7																					
Zona 2	Z250iQ / PX25	MD3						MD4		MD5			MD6			MD8/TD8				MD9/TD9			MD12/TD12		≤180m³														
Zona 2	PX50	MD3						MD4		MD5			MD6			MD7			MD9				MD11/TD11		≤180m³														
Zona 2	POWER FORCE	TD25																												TD35									

		5	10	15	20	25	30	35	40	45	50	55	60	65	70	75	80	85	90	95	100	105	110	115	120	125	130	135	140	145	150	155	MAX						
Zona 1	Z550iQ	MD4														MD5/TD5				MD8/TD8																			
Zona 1	Z400iQ	MD4										MD5			MD7/TD7			MD8/TD8			MD9/TD9																		
Zona 1	Z350iQ	MD4										MD5			MD6																								
Zona 1	Z260iQ / PX26	MD4										MD5			MD6			MD7																					
Zona 1	Z250iQ / PX25	MD3						MD3/MD4		MD5			MD6			MD8/TD8				MD9/TD9			MD12/TD12		≤180m³														
Zona 1	PX50	MD3						MD4		MD5			MD6			MD7			MD9				MD11/TD11		≤180m³														
Zona 1	POWER FORCE	TD25																												TD35									

Gama 2024 SIN CUBIERTA

		5	10	15	20	25	30	35	40	45	50	55	60	65	70	75	80	85	90	95	100	105	110	115	120	125	130	135	140	145	150	155	MAX
Zona 7	Z550iQ	MD4						MD5/TD5		MD8/TD8																							
Zona 7	Z400iQ	MD4						MD5		MD7/TD7		MD8/TD8		MD9/TD9																			
Zona 7	Z350iQ	MD4						MD5		MD6																							
Zona 7	Z260iQ / PX26	MD4						MD5		MD6		MD7																					
Zona 7	Z250iQ / PX25	MD3		MD4		MD5		MD6		MD8/TD8		MD9/TD9		MD12/TD12																			
Zona 7	PX50	MD3			MD4		MD5		MD6		MD7		MD9		MD11/D11			MD12/TD12															
Zona 7	POWER FORCE	TD25															TD35																

		5	10	15	20	25	30	35	40	45	50	55	60	65	70	75	80	85	90	95	100	105	110	115	120	125	130	135	140	145	150	155	MAX
Zona 6	Z550iQ	MD4						MD5/TD5		MD8/TD8																							
Zona 6	Z400iQ	MD4						MD5		MD7/TD7		MD8/TD8		MD9/TD9																			
Zona 6	Z350iQ	MD4						MD5		MD6																							
Zona 6	Z260iQ / PX26	MD4						MD5		MD6		MD7																					
Zona 6	Z250iQ / PX25	MD3		MD4		MD5		MD6		MD8/TD8		MD9/TD9		MD12/TD12																			
Zona 6	PX50	MD3			MD4		MD5		MD6		MD7		MD9		MD11/TD11			MD12/TD12															
Zona 6	POWER FORCE	TD25															TD35																

		5	10	15	20	25	30	35	40	45	50	55	60	65	70	75	80	85	90	95	100	105	110	115	120	125	130	135	140	145	150	155	MAX
Zona 5	Z550iQ	MD4						MD5/TD5		MD8/TD8																							
Zona 5	Z400iQ	MD4						MD5		MD7/TD7		MD8/TD8		MD9/TD9																			
Zona 5	Z350iQ	MD4						MD5		MD6																							
Zona 5	Z260iQ / PX26	MD4						MD5		MD6		MD7																					
Zona 5	Z250iQ / PX25	MD3		MD4		MD5		MD6		MD8/TD8		MD9/TD9		MD12/TD12																			
Zona 5	PX50	MD3			MD4		MD5		MD6		MD7		MD9		MD11/TD11			MD12/TD12															
Zona 5	POWER FORCE	TD25															TD35																

		5	10	15	20	25	30	35	40	45	50	55	60	65	70	75	80	85	90	95	100	105	110	115	120	125	130	135	140	145	150	155	MAX
Zona 4	Z550iQ	MD4						MD5/TD5		MD8/TD8																							
Zona 4	Z400iQ	MD4						MD5		MD7/TD7		MD8/TD8		MD9/TD9																			
Zona 4	Z350iQ	MD4						MD5		MD6																							
Zona 4	Z260iQ / PX26	MD4						MD5		MD6		MD7																					
Zona 4	Z250iQ / PX25	MD3		MD4		MD5		MD6		MD8/TD8		MD9/TD9		MD12/TD12																			
Zona 4	PX50	MD3			MD4		MD5		MD6		MD7		MD9		MD11/TD11			MD12/TD12															
Zona 4	POWER FORCE	TD25															TD35																

		5	10	15	20	25	30	35	40	45	50	55	60	65	70	75	80	85	90	95	100	105	110	115	120	125	130	135	140	145	150	155	MAX
Zona 3	Z550iQ	MD4						MD5/TD5		MD8/TD8																							
Zona 3	Z400iQ	MD4						MD5		MD7/TD7		MD8/TD8		MD9/TD9																			
Zona 3	Z350iQ	MD4						MD5		MD6																							
Zona 3	Z260iQ / PX26	MD4						MD5		MD6		MD7																					
Zona 3	Z250iQ / PX25	MD3		MD4		MD5		MD6		MD8/TD8		MD9/TD9		MD12/TD12																			
Zona 3	PX50	MD3			MD4		MD5		MD6		MD7		MD9		MD11/TD11			MD12/TD12															
Zona 3	POWER FORCE	TD25															TD35																

		5	10	15	20	25	30	35	40	45	50	55	60	65	70	75	80	85	90	95	100	105	110	115	120	125	130	135	140	145	150	155	MAX
Zona 2	Z550iQ	MD4						MD5/TD5		MD8/TD8																							
Zona 2	Z400iQ	MD4						MD5		MD7/TD7		MD8/TD8		MD9/TD9																			
Zona 2	Z350iQ	MD4						MD5		MD6																							
Zona 2	Z260iQ / PX26	MD4						MD5		MD6		MD8																					
Zona 2	Z250iQ / PX25	MD3		MD4		MD5		MD6		MD8/TD8		MD9/TD9		MD12/TD12																			
Zona 2	PX50	MD3			MD4		MD5		MD6		MD7		MD9		MD11/TD11			MD12/TD12															
Zona 2	POWER FORCE	TD25															TD35																

		5	10	15	20	25	30	35	40	45	50	55	60	65	70	75	80	85	90	95	100	105	110	115	120	125	130	135	140	145	150	155	MAX
Zona 1	Z550iQ	MD4						MD5/TD5		MD8/TD8																							
Zona 1	Z400iQ	MD4		MD4/MD5		MD7/TD7		MD8/TD8		MD9/TD9																							
Zona 1	Z350iQ	MD4						MD6																									
Zona 1	Z260iQ / PX26	MD4						MD6		MD7																							
Zona 1	Z250iQ / PX25	MD3		MD4		MD5		MD6		MD8/TD8		MD9/TD9		MD12/TD12																			
Zona 1	PX50	MD3			MD4		MD5		MD6		MD7		MD9		MD11/TD11			MD12/TD12															
Zona 1	POWER FORCE	TD25															TD35																

Z550iQ

- + Tecnología Full inverter: silencioso y económico
- + Se adapta fácilmente a espacios pequeños
- + Conectividad integrada: Aplicación móvil Fluidra Pool gratis



DESCRIPCIÓN

- Soplado vertical
- Tecnología Full Inverter con 3 modos de funcionamiento:
 - Boost: potencia máxima para un calentamiento rápido al principio de temporada
 - Smart: ajuste automático de potencia entre Ecosilence y Boost
 - Ecosilence: mayor ahorro de energía y nivel de ruido más bajo
- Conectividad (opcional) gracias al accesorio opcional iQBridge RS y a la nueva App gratuita
- Carcasa en plástico ABS con nueva rejilla de ventilador por inyección ; rejilla de protección de acero galvanizado alrededor del evaporador
- Modo prioridad de calefacción (control de la bomba de filtración)
- Modo cronometrado
- Deshielo automático
- Intercambiador de agua de titanio compatible con tratamiento de agua salada
- Compresor rotativo de paletas
- Pantalla LCD



ACCESORIOS INCLUIDOS

- Funda de protección
- Kit de evacuación de condensados
- Rácores PVC 1/2 uniones Ø 50 x 2
- Pies antivibraciones X4

ACCESORIOS OPCIONALES

- kit de limpieza HP - WMA03491 - **139,90 €** - ZOR
- Z550iQ - Kit Local Técnico - WH000202 - **1.519,00 €** - ZOR
- Z550iQ - Bandeja de condensados - R07240 - **344,00 €** - ZOR

CARACTERÍSTICAS TÉCNICAS

Nombre	Z550iQ MD4	Z550iQ MD5	Z550iQ MD8	Z550iQ TD5	Z550iQ TD8
Referencia	WH000519	WH000520	WH000522	WH000521	WH000523
Precio sin IVA	4.208,00 €	4.958,00 €	6.906,00 €	5.148,00 €	7.132,00 €
Código Alfanum.	ZC5	ZC5	ZC5	ZC5	ZC5
Calificación Norma EN 17645	A	A	A	A	A
SCOP Norma EN 17645	8,1	8,1	7	8,1	7
Caudal de agua medio (m³/h)	4	5	6	5	6
Fuente de alimentación eléctrica	220-240 V / 1 / 50-60 Hz			380-400 V / 3 / 50-60 Hz	
Intensidad nominal absorbida (A)	9 - 1,7	11 - 2,4	17,8 - 3,5	4 - 1	6,1 - 1,4
Intensidad máxima absorbida (A)	9	11	17,8	4	6,1
Cable alimentación (mm²)*	3 x 2,5	3 x 2,5	3 x 6	5 x 2,5	5 x 2,5
Fluido frigorígeno	R32	R32	R32	R32	R32
Cantidad fluido frigorígeno (kg)	0,88	1,2	2,18	1,2	2,18
Potencia acústica (max-min) (dBA)	64 - 56	65 - 56	68 - 56	66 - 56	68 - 56
Presión acústica a 10m (max-min) (dBA)**	33 - 25	34 - 25	37 - 25	35 - 24	37 - 25

RENDIMIENTO DE CALEFACCIÓN

AIRE 26°C / AGUA 26°C / HUMEDAD 80%

Potencia aportada (max-min) (kW)	12,5 - 3,6	15 - 3,6	20 - 7	15,5 - 4,2	20 - 6,2
Potencia absorbida (max-min) (kW)	2 - 0,3	2,5 - 0,3	4,1 - 0,7	2,5 - 0,35	4 - 0,6
COP	6,3 - 12	5,9 - 12	4,9 - 10,3	6,1 - 12,1	5 - 10,4

AIRE 15°C / AGUA 26°C / HUMEDAD 70%

Potencia aportada (max-min) (kW)	9,5 - 2,6	11,5 - 2,7	15 - 3,8	11,5 - 2,8	15 - 2,9
Potencia absorbida (max-min) (kW)	1,9 - 0,4	2,4 - 0,4	3,7 - 0,8	2,3 - 0,4	3,6 - 0,5
COP	5 - 6,7	4,8 - 6,8	4,1 - 5	5,1 - 7,1	4,2 - 5,8

DIMENSIONES Y PESO

Dimensiones (Largo x Alto x Fondo) (mm)	615 x 997 x 706mm	615 x 997 x 706mm	615 x 997 x 706mm	615 x 997 x 706mm	615 x 997 x 706mm
Peso (kg)	54kg	60kg	70kg	60kg	70kg

*Cable no suministrado. Sección recomendada para una longitud máxima de 20 metros.

**De acuerdo a EN60704-1:2010+A11:2012 standard

Z400iQ

- + Diseño único
- + Silenciosa y discreta
- + Conectividad integrada: Aplicación móvil iAquaLink gratis



DESCRIPCIÓN

- Soplado vertical
- Tecnología ON/OFF con ventilador de 2 velocidades y 2 modos de funcionamiento: Estándar, Silencio (para reducir el ruido)
- Conectividad integrada con aplicación móvil gratuita
- Polipropileno y acero galvanizado, pintado con epoxi (carcasa) o prepintado (panel frontal)
- Modo prioridad calefacción (control de bomba de filtración)
- Deshielo automático
- Condensador de titanio, compatible con tratamiento de agua salada
- Compresor Scroll
- Pantalla LCD

ACCESORIOS INCLUIDOS

- Funda de protección
- Kit de evacuación de condensados
- Rácores PVC ½ uniones Ø 50 x 2
- Pies antivibraciones X4

ACCESORIOS OPCIONALES

- kit de limpieza HP - WMA03491 - **139,90 €** - ZOR

CARACTERÍSTICAS TÉCNICAS

Nombre	Z400iQ MD4	Z400iQ MD5	Z400iQ MD7	Z400iQ MD8	Z400iQ MD9	Z400iQ TD7	Z400iQ TD8	Z400iQ TD9
Referencia	WH000382	WH000383	WH000291	WH000295	WH000299	WH000385	WH000387	WH000389
Precio sin IVA	3.022,00 €	3.589,00 €	4.441,00 €	5.255,00 €	6.053,00 €	4.441,00 €	5.255,00 €	6.053,00 €
Código Alfanum.	ZC5	ZC5	ZC5	ZC5	ZC5	ZC5	ZC5	ZC5
Calificación Norma EN 17645	C	C	C	C	C	C	C	C
SCOP Norma EN 17645	5,2	4,6	4,3	4,2	4	4,3	4,5	4,2
Caudal de agua medio (m³/h)	4	5	6	7	8	6	7	8
Fuente de alimentación eléctrica	220-240 V / 1 / 50 Hz					380-400 V / 3 / 50 Hz		
Intensidad nominal absorbida (A)	6,9	10,1	13,4	17	19,4	6,1	7,7	8,5
Intensidad máxima absorbida (A)	10	15	19	28	32	6,4	9,2	11,4
Cable alimentación (mm²)*	3 x 2,5	3 x 2,5	3 x 2,5	3 x 6	3 x 6	5 x 2,5	5 x 2,5	5 x 2,5
Fluido frigorígeno	R32	R32	R410A	R410A	R410A	R32	R32	R32
Cantidad fluido frigorígeno (kg)	0,87	0,99	1,45	1,8	1,8	1,18	1,59	1,59
Potencia acústica (max-min) (dBA)	64 / 61	65 / 63	66 / 63	64 / 61	64 / 62	68 / 66	65 / 62	66 / 63
Presión acústica a 10m (max-min) (dBA)**	33 / 30	34 / 32	35 / 32	33 / 30	33 / 31	37 / 35	34 / 31	35 / 32

RENDIMIENTO DE CALEFACCIÓN

AIRE 26°C / AGUA 26°C / HUMEDAD 80%

Potencia aportada (max-min) (kW)	9,8	12,5	15,6	18,6	22	15,6	18,6	22
Potencia absorbida (max-min) (kW)	1,7	2,3	3,2	3,8	4,5	3	3,5	4,2
COP	5,9	5,2	4,9	4,9	4,9	5,2	5,3	5,2

AIRE 15°C / AGUA 26°C / HUMEDAD 70%

Potencia aportada (max-min) (kW)	7,9	10	12,4	14,8	17,5	12,4	14,8	17,5
Potencia absorbida (max-min) (kW)	1,6	2,2	2,9	3,5	4,2	2,9	3,5	4,1
COP	4,9	4,4	4,2	4,2	4,2	4,3	4,2	4,3

DIMENSIONES Y PESO

Dimensiones (Largo x Alto x Fondo) (mm)	1030 x 872 x 449mm	1030 x 872 x 449mm	1030 x 872 x 449mm	1145 x 1018 x 480mm	1145 x 1018 x 480mm	1030 x 872 x 449mm	1145 x 1018 x 480mm	1145 x 1018 x 480mm
Peso (kg)	70kg	71kg	90kg	105kg	110kg	94kg	105kg	110kg

*Cable no suministrado. Sección recomendada para una longitud máxima de 20 metros.

**De acuerdo a EN60704-1:2010+A11:2012 standard

BOMBAS DE CALOR

Z350iQ

- + Máxima discreción
- + Eficacia garantizada
- + Conectividad integrada: Aplicación móvil Fluidra Pool gratis



Parte superior giratoria



DESCRIPCIÓN

- Soplado vertical
- Cuerpo galvanizado pintado con epoxi
- Modo de prioridad de calefacción (control de la bomba de filtración)
- Modo temporizado
- Tecnología Full Inverter con 3 modos de funcionamiento:
 - "Boost": potencia máxima para un calentamiento rápido
 - "Smart": ajuste automático de potencia en función de la temperatura
 - "Ecosilence": potencia reducida para un mayor ahorro de energía y un nivel de ruido más bajo
- Deshielo automático
- Intercambiador de agua de titanio compatible con tratamiento de agua salada
- Inverter, compresor con paleta rotativa
- Ventilador CC, velocidad variable (Inverter)
- Pantalla LCD

ACCESORIOS INCLUIDOS

- Funda de protección
- Kit de drenaje de condensado
- Rácores unión PVC Ø 40 x 2
- 2 Reduction PVC ½ uniones Ø40/50
- 2 PVC uniones 45° Ø50
- Pies antivibraciones X4

ACCESORIOS OPCIONALES

- kit de limpieza HP - WMA03491 - **139,90 €** - ZOR

CARACTERÍSTICAS TÉCNICAS

Nombre	Z350iQ MD4	Z350iQ MD5	Z350iQ MD6
Referencia	WH000507	WH000508	WH000509
Precio sin IVA	3.147,00 €	3.396,00 €	3.489,00 €
Código Alfanum.	ZC5	ZC5	ZC5
Calificación Norma EN 17645	A	B	B
SCOP Norma EN 17645	7,1	6,1	6,3
Caudal de agua medio (m ³ /h)	3,4	4,2	5
Fuente de alimentación eléctrica	220-240 V / 1 / 50-60 Hz		
Intensidad nominal absorbida (A)	8	10,1	12
Intensidad máxima absorbida (A)	9,1	10,8	13,5
Cable alimentación (mm ²)*	3 x 2,5	3 x 2,5	3 x 2,5
Fluido frigorígeno	R32	R32	R32
Cantidad fluido frigorígeno (kg)	0,7	0,85	0,95
Potencia acústica (max-min) (dBA)	70 - 64	71 - 63	73 - 65
Presión acústica a 10m (max-min) (dBA)**	39 - 33	40 - 32	42 - 34

RENDIMIENTO DE CALEFACCIÓN

AIRE 26°C / AGUA 26°C / HUMEDAD 80%

Potencia aportada (max-min) (kW)	11- 3,1	14 - 4,4	16 - 4,7
Potencia absorbida (max-min) (kW)	1,9 - 0,3	2,6 - 0,5	3,2 - 0,5
COP	5,8 - 10,3	5,4 - 8,8	5 - 9,4

AIRE 15°C / AGUA 26°C / HUMEDAD 70%

Potencia aportada (max-min) (kW)	8 - 2,5	10 - 2,7	12 - 3
Potencia absorbida (max-min) (kW)	1,8 - 0,4	2,3 - 0,5	2,8 - 0,6
COP	4,4 - 6,3	4,3 - 5,4	4,3 - 5

DIMENSIONES Y PESO

Dimensiones (Largo x Alto x Fondo) (mm)	500 x 883 x 500mm	500 x 883 x 500mm	500 x 883 x 500mm
Peso (kg)	41kg	46kg	47kg

*Cable no suministrado. Sección recomendada para una longitud máxima de 20 metros.

**De acuerdo a EN60704-1:2010+A11:2012 standard



Z250iQ

- + Simple y eficiente
- + Amplio rango de potencias para calentar piscinas pequeñas y grandes
- + Conectividad integrada: aplicación móvil gratuita Fluidra Pool



DESCRIPCIÓN

- Soplado horizontal
- Tecnología Full Inverter con 3 modos de funcionamiento:
 - Boost: potencia máxima para un calentamiento rápido al principio de temporada
 - Smart: ajuste automático de potencia entre Ecosilence y Boost
 - Ecosilence: mayor ahorro de energía y nivel de ruido más bajo
- Conectividad (opcional) gracias al accesorio opcional iQBridge RS y a la nueva App gratuita
- Carcasa en plástico ABS con nueva rejilla de ventilador por inyección ; rejilla de protección de acero galvanizado alrededor del evaporador
- Modo prioridad de calefacción (control de la bomba de filtración)
- Modo cronometrado
- Deshielo automático
- Intercambiador de agua de titanio compatible con tratamiento de agua salada
- Compresor rotativo de paletas
- LCD Pantalla y botones táctiles

ACCESORIOS INCLUIDOS

- Funda de protección
- Kit de drenaje de condensado
- 2 x PVC 1/2 union Ø 50
- Pies antivibraciones X4

ACCESORIOS OPCIONALES

- kit de limpieza HP - WMA03491 - **139,90 €** - ZOR

CARACTERÍSTICAS TÉCNICAS

Nombre	Z250iQ MD3	Z250iQ MD4	Z250iQ MD5	Z250iQ MD6	Z250iQ MD8	Z250iQ MD9	Z250iQ MD12	Z250iQ TD8	Z250iQ TD9	Z250iQ TD12
Referencia	WH000587	WH000588	WH000589	WH000590	WH000591	WH000593	WH000595	WH000592	WH000594	WH000596
Precio sin IVA	1.509,00 €	1.818,00 €	2.245,00 €	2.627,00 €	3.166,00 €	4.101,00 €	4.637,00 €	3.614,00 €	4.372,00 €	4.885,00 €
Código Alfanum.	ZC5	ZC5	ZC5	ZC5	ZC5	ZC5	ZC5	ZC5	ZC5	ZC5
Calificación Norma EN 17645	A	A	A	A	A	A	A	A	A	A
SCOP Norma EN 17645	8,7	8,8	10,0	9,9	8,2	8,8	8,6	8,2	8,8	8,6
Caudal de agua medio (m³/h)	3	4	5	6	7	8	11	7	8	11
Fuente de alimentación eléctrica	220-240 V / 1 / 50-60 Hz						380-400 V / 3 / 50-60 Hz			
Intensidad nominal absorbida (A)	4,7	6	8,4	10,7	14	15,3	23	5,2	7,4	9,6
Intensidad máxima absorbida (A)	8	9	13	16	19	20	30	21	24	30
Cable alimentación (mm²)*	3 x 2,5	3 x 2,5	3 x 2,5	3 x 4	3 x 4	3 x 4	3 x 6	5 x 2,5	5 x 2,5	5 x 2,5
Fluido frigorígeno	R32	R32	R32	R32	R32	R32	R32	R32	R32	R32
Cantidad fluido frigorígeno (kg)	0,3	0,45	0,6	0,7	1	1,25	1,55	1	1,25	1,55
Potencia acústica (max-min) (dBA)	62 - 50	65 - 52	65 - 52	67 - 54						
Presión acústica a 10m (max-min) (dBA)**	31 - 19	34 - 21	34 - 21	36 - 23						

RENDIMIENTO DE CALEFACCIÓN

AIRE 26°C / AGUA 26°C / HUMEDAD 80%

Potencia aportada (max-min) (kW)	7,0 - 2	9,5 - 2,3	13,0 - 2,4	15,0 - 2,5	19,0 - 7,5	24,0 - 6,7	31,0 - 9,2	19,0 - 7,5	24,0 - 6,7	31,0 - 9,2
Potencia absorbida (max-min) (kW)	1,1 - 0,15	1,4 - 0,2	2,0 - 0,1	2,5 - 0,15	3,5 - 0,6	4,5 - 0,5	5,6 - 0,7	3,5 - 0,6	4,5 - 0,5	5,6 - 0,7
COP	6,5 - 13,4	6,7 - 13,5	6,5 - 16,4	6,0 - 16,3	5,6 - 12,5	5,4 - 13,7	5,4 - 13,2	5,6 - 12,5	5,4 - 13,7	5,4 - 13,2

AIRE 15°C / AGUA 26°C / HUMEDAD 70%

Potencia aportada (max-min) (kW)	5,5 - 1,4	7,0 - 1,5	9,0 - 1,7	11,0 - 1,9	15,0 - 5,4	18,0 - 4,9	24,0 - 6,3	15,0 - 5,4	18,0 - 4,9	24,0 - 6,3
Potencia absorbida (max-min) (kW)	1,1 - 0,2	1,3 - 0,2	1,9 - 0,2	2,3 - 0,3	3,2 - 0,7	3,9 - 0,6	5,3 - 0,8	3,2 - 0,7	3,9 - 0,6	5,3 - 0,8
COP	5,2 - 6,4	5,3 - 6,6	4,8 - 7,8	4,8 - 7,7	4,6 - 7,4	4,5 - 7,8	4,5 - 7,5	4,6 - 7,4	4,5 - 7,8	4,5 - 7,5

DIMENSIONES Y PESO

Dimensiones (Largo x Alto x Fondo) (mm)	823 x 646 x 375mm	823 x 646 x 375mm	823 x 646 x 375mm	906 x 646 x 375mm	1103 x 746 x 395mm	1103 x 746 x 395mm	1133 x 846 x 545mm	1133 x 846 x 545mm	1133 x 846 x 545mm	1133 x 846 x 545mm
Peso (kg)	42,5kg	44,5kg	49,5kg	56kg	70kg	88,5kg	kg	73,5kg	92kg	kg

*Cable no suministrado. Sección recomendada para una longitud máxima de 20 metros.

**De acuerdo a EN60704-1:2010+A11:2012 standard



Z260iQ

- + Más ecológico & Eficiente
- + Se adapta a la mayoría de las piscinas
- + Conectividad integrada: aplicación móvil gratuita Fluidra Pool

DESCRIPCIÓN

- Soplado horizontal
- Tecnología Full Inverter con 3 modos de funcionamiento:
 - Boost: potencia máxima para un calentamiento rápido al principio de temporada
 - Smart: ajuste automático de potencia entre Ecosilence y Boost
 - Ecosilence: mayor ahorro de energía y nivel de ruido más bajo
- Conectividad (opcional) gracias al accesorio opcional iQBridge RS y a la nueva App gratuita
- Carcasa en plástico ABS con nueva rejilla de ventilador por inyección ; rejilla de protección de acero galvanizado alrededor del evaporador
- Modo prioridad de calefacción (control de la bomba de filtración)
- Modo cronometrado
- Deshielo automático
- Intercambiador de agua de titanio compatible con tratamiento de agua salada
- Compresor rotativo de paletas
- LCD Pantalla y botones táctiles



ACCESORIOS INCLUIDOS

- Funda de protección
- Kit de drenaje de condensado
- 2 x PVC 1/2 union Ø 50
- Pies antivibraciones X4

ACCESORIOS OPCIONALES

- kit de limpieza HP - WMA03491 - **139,90 €** - ZOR

CARACTERÍSTICAS TÉCNICAS

Nombre	Z260iQ MD4	Z260iQ MD5	Z260iQ MD6	Z260iQ MD8
Referencia	WH000609	WH000610	WH000611	WH000612
Precio sin IVA	3.090,00 €	3.490,00 €	4.290,00 €	5.290,00 €
Código Alfanum.	ZC5	ZC5	ZC5	ZC5
Calificación Norma EN 17645	A	A	A	A
SCOP Norma EN 17645	8,2	7,8	8,4	8,2
Caudal de agua medio (m³/h)	4	5	6	7
Fuente de alimentación eléctrica	220-240 V / 1 / 50-60 Hz			
Intensidad nominal absorbida (A)	7,2	9,0	10,6	14,1
Intensidad máxima absorbida (A)	10	12,5	16,5	18,5
Cable alimentación (mm²)*	3 x 2,5	3 x 2,5	3 x 4	3 x 4
Fluido frigorígeno	R290	R290	R290	R290
Cantidad fluido frigorígeno (kg)	0,42	0,49	0,69	0,77
Presión acústica a 10m (max-min) (dBA)**	TBC	TBC	TBC	TBC

RENDIMIENTO DE CALEFACCIÓN

AIRE 26°C / AGUA 26°C / HUMEDAD 80%

Potencia aportada (max-min) (kW)	10,0 - 3,6	13,0 - 5,1	15,5 - 5,5	19,5 - 7
Potencia absorbida (max-min) (kW)	1,6 - 0,3	2,1 - 0,5	2,6 - 0,4	3,5 - 0,5
COP	6,2 - 12,2	6,1 - 11,2	6,1 - 12,4	5,6 - 12,5

AIRE 15°C / AGUA 26°C / HUMEDAD 70%

Potencia aportada (max-min) (kW)	8,0 - 2,7	10,0 - 3,9	12,0 - 3,9	15,0 - 4,8
Potencia absorbida (max-min) (kW)	1,6 - 0,3	2 - 0,5	2,4 - 0,5	3,2 - 0,7
COP	4,8 - 7,7	4,9 - 7,3	4,9 - 7,8	4,6 - 6,7

DIMENSIONES Y PESO

Dimensiones (Largo x Alto x Fondo) (mm)	1135 x 750 x 423,5mm	1135 x 750 x 423,5mm	1135 x 750 x 423,5mm	1135 x 750 x 423,5mm
Peso (kg)	66kg	67kg	78,5kg	84kg

*Cable no suministrado. Sección recomendada para una longitud máxima de 20 metros.

**De acuerdo a EN60704-1:2010+A11:2012 standard

Power Force

- + Ventilador de velocidad variable
- + Funcionamiento en todas las estaciones (hasta -12°C)



DESCRIPCIÓN

- Soplado horizontal
- Cuerpo de acero galvanizado, pintado con epoxi
- Modo de prioridad de calefacción (control de la bomba de filtración)
- Control de On-Off mediante interruptor remoto o sistema domótico
- Ventilador de 2 velocidades con modo Silence
- Intercambiador de agua de titanio compatible con tratamiento de agua salada
- Compresor Scroll

ACCESORIOS INCLUIDOS

- Kit de drenaje de condensado
- Rácores PVC, 1/2 uniones Ø 63 X 2
- 4 x pies antivibraciones

ACCESORIOS OPCIONALES

- kit de limpieza HP - WMA03491 - **139,90 €** - ZOR
- Mando a distancia, cable de 50 m - WTC04004 - **596 €** - ZOR
- Bandeja de condensados PowerForce - R07856 - **457,53 €** - ZOR

CARACTERÍSTICAS TÉCNICAS

	Power Force TD25	Power Force TD35
Nombre	W20PFORCE25TD	W20PFORCE35TD
Referencia		
Precio sin IVA	10.687,00 €	14.274,00 €
Código Alfanum.	ZC5	ZC5
Calificación Norma EN 17645	C	C
SCOP Norma EN 17645	5,1	5
Caudal de agua medio (m³/h)	10	10
Fuente de alimentación eléctrica	380-400 V / 3 / 50 Hz	
Intensidad nominal absorbida (A)	10,6	12,9
Intensidad máxima absorbida (A)	14,2	18,1
Cable alimentación (mm²)*	5 x 4	5 x 4
Fluido frigorígeno	R410A	R410A
Cantidad fluido frigorígeno (kg)	6,4	6,3
Potencia acústica (max-min) (dBA)	70	71
Presión acústica a 10m (max-min) (dBA)**	38	39

RENDIMIENTO DE CALEFACCIÓN

AIRE 26°C / AGUA 26°C / HUMEDAD 80%

Potencia aportada (max-min) (kW)	33	45,5
Potencia absorbida (max-min) (kW)	6,1	8,6
COP	5,4	5,3

AIRE 15°C / AGUA 26°C / HUMEDAD 70%

Potencia aportada (max-min) (kW)	28,7	37
Potencia absorbida (max-min) (kW)	5,6	7,6
COP	5,1	4,9

DIMENSIONES Y PESO

Dimensiones (Largo x Alto x Fondo) (mm)	1439 x 1534 x 450mm	1439 x 1534 x 450mm
Peso (kg)	205kg	205kg

*Cable no suministrado. Sección recomendada para una longitud máxima de 20 metros.

**De acuerdo a EN60704-1:2010+A11:2012 standard

PX50

- + Tecnología Full inverter: silenciosa y económica
- + Regulación de calefacción inteligente con selección de modo de potencia
- + Amplio rango de potencias para calentar piscinas pequeñas y grandes

DESCRIPCIÓN

- Soplado horizontal
- Cuerpo galvanizado pintado con epoxi y revestimiento de ABS
- Modo de prioridad de calefacción (control de la bomba de filtración)
- Modo temporizado
- Tecnología Full Inverter con 3 modos de funcionamiento:
 - "Boost": potencia máxima para un calentamiento rápido
 - "Smart": ajuste automático de potencia en función de la temperatura
 - "Ecosilence": potencia reducida para un mayor ahorro de energía y un nivel de ruido más bajo
- Deshielo automático
- Intercambiador de agua de titanio compatible con tratamiento de agua salada
- Inverter, compresor con paleta rotativa
- Ventilador CC, velocidad variable (Inverter)
- Pantalla LCD desmontable

ACCESORIOS INCLUIDOS

- Funda de protección
- Kit de evacuación de condensados
- Rácores PVC 1/2 uniones Ø 50 x 2
- Pies antivibraciones X4
- Kit de control a distancia (con 10m de cable)

ACCESORIOS OPCIONALES

- kit de limpieza HP - WMA03491 - **139,90 €** - ZOR
- iQBridge RS - 75042 - **84,56 €** - A06



CARACTERÍSTICAS TÉCNICAS

Nombre	PX50 MD3	PX50 MD4	PX50 MD5	PX50 MD6	PX50 MD7	PX50 MD9	PX50 MD11	PX50 MD12	PX50 TD11	PX50 TD12
Referencia	WH000428	WH000429	WH000430	WH000431	WH000432	WH000433	WH000434	WH000436	WH000435	WH000437
Precio sin IVA	2.580,00 €	3.026,00 €	3.505,00 €	3.926,00 €	5.082,00 €	6.365,00 €	8.117,00 €	8.965,00 €	8.273,00 €	8.998,00 €
Código Alfanum.	ZC5	ZC5	ZC5	ZC5	ZC5	ZC5	ZC5	ZC5	ZC5	ZC5
Calificación Norma EN 17645	A	A	A	A	A	A	A	A	A	A
SCOP Norma EN 17645	7,7	7,7	7,7	7,7	7,6	7,7	7,8	7,7	7,8	7,7
Caudal de agua medio (m³/h)	4	5	6	7	8	10	13	13	13	13
Fuente de alimentación eléctrica	220-240 V / 1 / 50-60 Hz								380-400 V / 3 / 50-60 Hz	
Intensidad nominal absorbida (A)	4,6	5,9	7,2	9,2	10,5	13,2	17	22,9	7	8,4
Intensidad máxima absorbida (A)	6,4	8,3	10	13	14,7	18,5	24	32	9,8	11,8
Cable alimentación (mm²)*	3 x 1,5	3 x 1,5	3 x 2,5	3 x 2,5	3 x 2,5	3 x 4	3 x 4	3 x 6	5 x 2,5	5 x 4
Fluido frigorígeno	R32	R32	R32	R32	R32	R32	R32	R32	R410A	R410A
Cantidad fluido frigorígeno (kg)	0,72	0,55	0,8	0,81	1,5	1,7	2,4	2,4	3	4
Potencia acústica (max-min) (dBA)	65 - 53	67 - 54	71 - 54	71 - 55	73 - 56	73 - 56	75 - 58	75 - 58	75 - 58	75 - 58
Presión acústica a 10m (max-min) (dBA)**	34 - 22	36 - 23	39 - 23	40 - 23	41 - 24	42 - 25	43 - 26	44 - 27	44 - 26	44 - 27

RENDIMIENTO DE CALEFACCIÓN

AIRE 26°C / AGUA 26°C / HUMEDAD 80%

Potencia aportada (max-min) (kW)	9 - 1,9	10,5 - 2,1	13,5 - 2,5	16,5 - 3	19,5 - 3,5	25 - 4,5	31 - 5,6	35 - 7,6	31 - 5,6	35 - 7,6
Potencia absorbida (max-min) (kW)	1,6 - 0,2	1,8 - 0,2	2,2 - 0,2	2,8 - 0,2	3,3 - 0,3	4,2 - 0,3	5,3 - 0,4	5,9 - 0,5	5,3 - 0,4	5,9 - 0,5
COP	5,8 - 16	5,8 - 16	5,8 - 16	5,8 - 16	5,8 - 16	5,8 - 16	5,8 - 16	5,8 - 16	5,8 - 16	5,8 - 16

AIRE 15°C / AGUA 26°C / HUMEDAD 70%

Potencia aportada (max-min) (kW)	6,3 - 1,9	7,6 - 2	9,4 - 2	11,2 - 2,5	13,7 - 3	17,7 - 4	22,1 - 5,4	24 - 5,6	22,1 - 5,4	24 - 5,6
Potencia absorbida (max-min) (kW)	1,4 - 0,3	1,8 - 0,3	2,1 - 0,3	2,5 - 0,3	3,1 - 0,4	4 - 0,5	5 - 0,7	5,4 - 0,7	5 - 0,7	5,4 - 0,7
COP	4,5 - 8	4,5 - 8	4,5 - 8	4,5 - 8	4,5 - 8	4,5 - 8	4,5 - 8	4,5 - 8	4,5 - 8	4,5 - 8

DIMENSIONES Y PESO

Dimensiones (Largo x Alto x Fondo) (mm)	859 x 641 x 357mm	985 x 736 x 375mm	985 x 736 x 375mm	985 x 736 x 375mm	1074 x 941 x 395mm	1074 x 941 x 395mm	1039 x 1339 x 410mm	1039 x 1339 x 410mm	1039 x 1339 x 410mm	1039 x 1339 x 410mm
Peso (kg)	52kg	58kg	61kg	62kg	89kg	92kg	120kg	126kg	123kg	128kg

*Cable no suministrado. Sección recomendada para una longitud máxima de 20 metros.

**De acuerdo a EN60704-1:2010+A11:2012 standard

> PESOS Y DIMENSIONES

Para detalles técnicos y dimensionales completos, consulte la ficha técnica/manual de usuario.

Z550iQ - PESOS Y DIMENSIONES

Modelo	Z550iQ MD4	Z550iQ MD5	Z550iQ TD5	Z550iQ MD8	Z550iQ TD8
Peso	54 kg	60 kg	60 kg	70 kg	70 kg

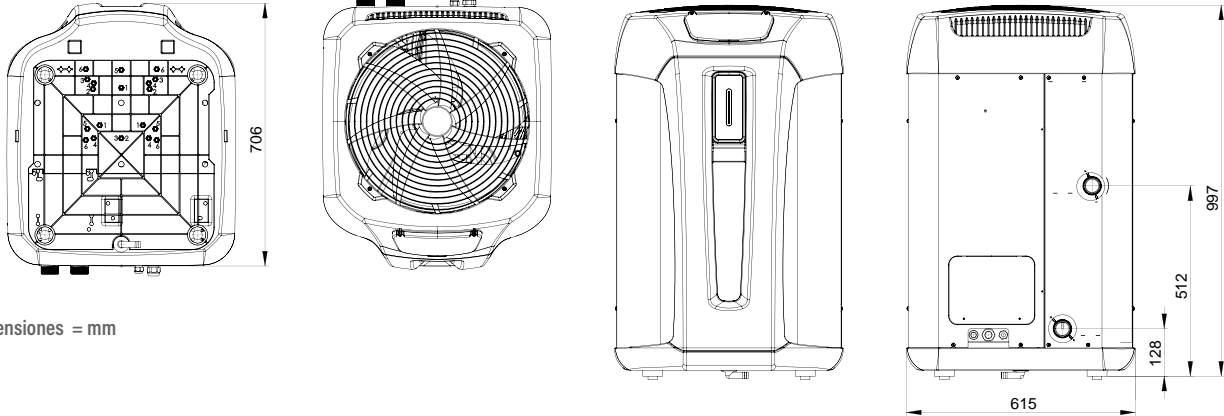

Dimensiones = mm

Z400iQ - PESOS Y DIMENSIONES

Modelo	MD4	MD5	MD7	TD7	MD8	TD8	MD9	TD9
Peso	70 kg	71 kg	90 kg	94 kg	105 kg		110 kg	
A		1030 mm			1145 mm			
B	872 mm			1018 mm				
C		449 mm			480 mm			
D		132 mm			125 mm			
E		516 mm			510 mm			

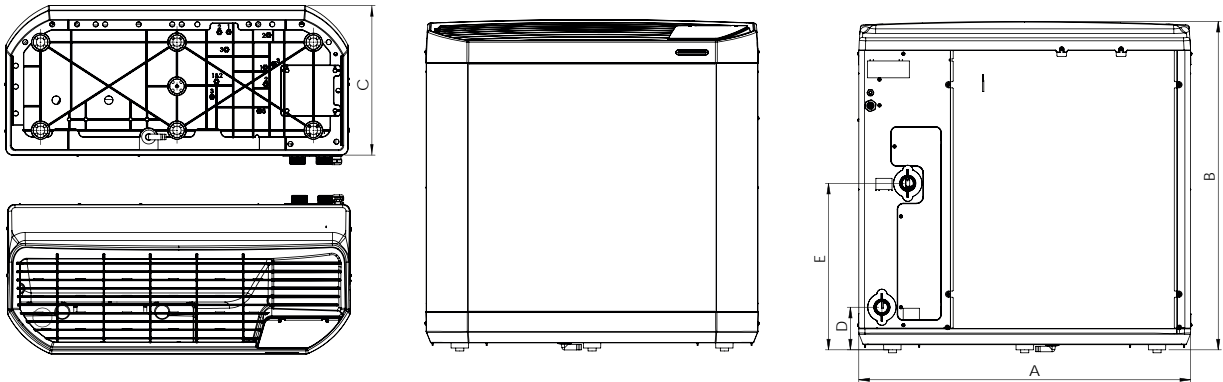

Z350iQ - PESOS Y DIMENSIONES

Modelo	Z350iQ MD4	Z350iQ MD5	Z350iQ MD6
Peso	41 kg	46 kg	47 kg

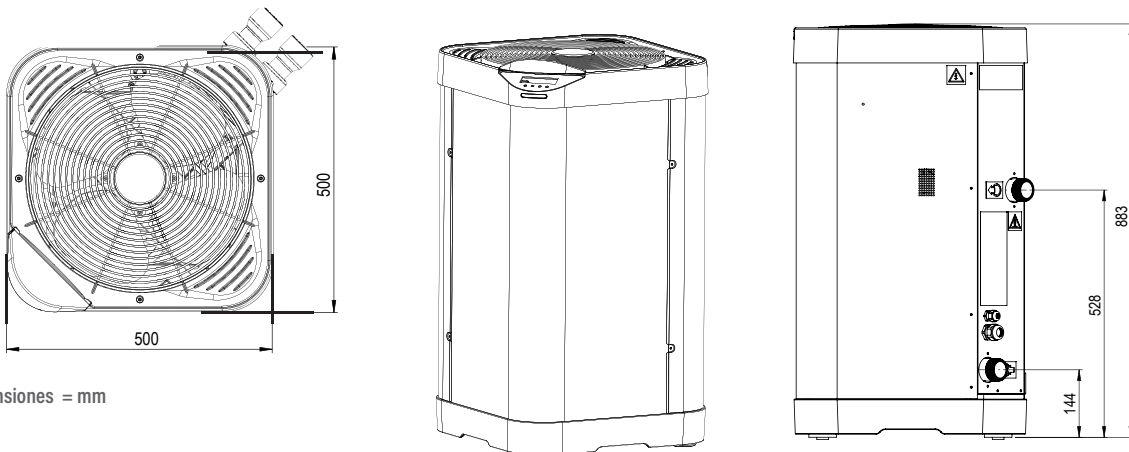

Dimensiones = mm

Z250iQ - PESOS Y DIMENSIONES

Modelo	Z250 MD3	Z250 MD4	Z250 MD5	Z250 MD6
Peso	42,5 kg	44,5 kg	49,5 kg	56 kg
A	646 mm			
B				906 mm
C	339,5 mm			
D	590 mm			593 mm
E	375 mm			
F	300 mm			330 mm
G	93 mm			93 mm

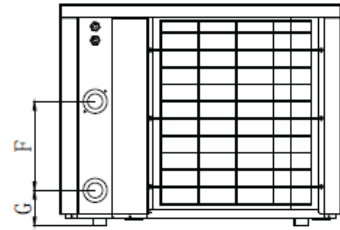
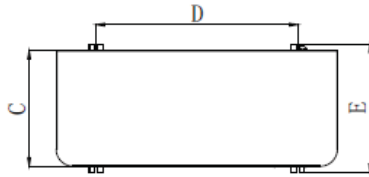
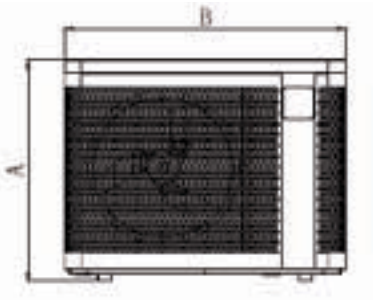

Z260iQ - PESOS Y DIMENSIONES

Modelo	Z260iQ MD4	Z260iQ MD5	Z260iQ MD6	Z260iQ MD8
Peso	TBC	TBC	TBC	TBC
A	750 mm			
B	1135 mm			
C	392 mm			
D	721 mm			
E	423,5 mm			
F	275 mm			390 mm
G	110 mm			

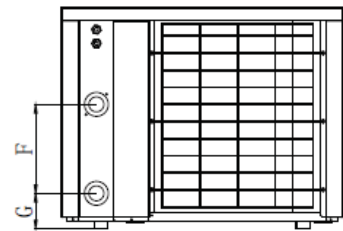
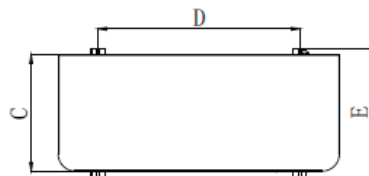
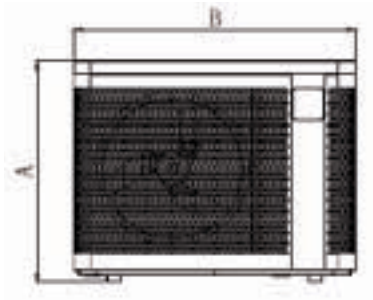

POWERFORCE - PESOS Y DIMENSIONES

Modelo	TD25	TD35
Peso	205 kg	205 kg

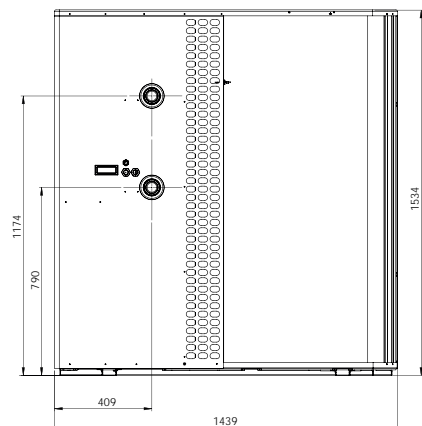
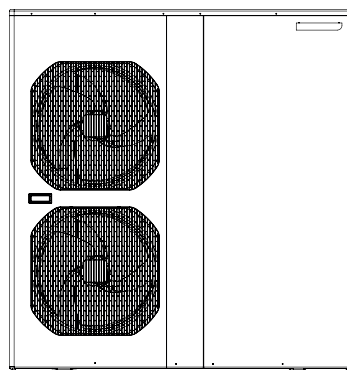
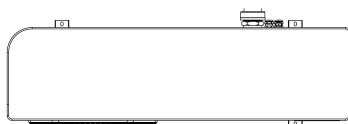
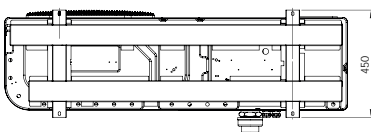

Dimensiones = mm

PX50 - PESOS Y DIMENSIONES

Modelo	MD3	MD4	MD5	MD6	MD7	MD9	MD11	MD12	TD11	TD12
Peso	52 kg	58 kg	61 kg	62 kg	89 kg	92 kg	120 kg	126 kg	123 kg	128 kg
A	859 mm		985 mm			1074 mm			1039 mm	
B	641 mm		736 mm			941 mm			1339 mm	
C	357 mm		375 mm			395 mm			410 mm	
D	97 mm		97 mm			107 mm			112 mm	
E	446,5 mm		537 mm			707 mm			962 mm	

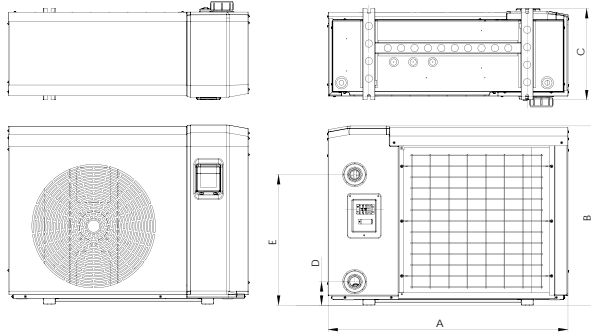
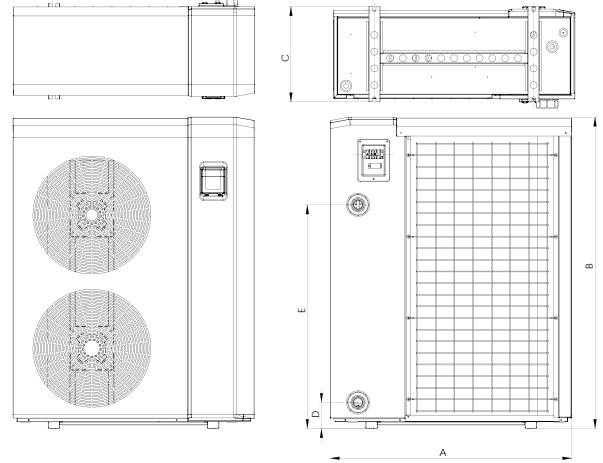
PX50 MD3, MD4, MD5, MD6, MD7, MD9

PX50 MD11, TD11, MD12, TD12

INTERCAMBIADORES AGUA-AGUA

Caliente su piscina gracias a la calefacción doméstica

Instalados cerca de su caldera, los intercambiadores de calor Zodiac® utilizan el circuito de calefacción de su casa para calentar el agua de su piscina. Muy económicos, son también muy eficaces y aseguran un **incremento rápido de temperatura** (entre 1 y 2 días), ideal para una segunda residencia.

> ELEGIR UN INTERCAMBIADOR DE CALOR

Hay múltiples parámetros a tener en cuenta en el momento de elegir un intercambiador de calor. Según la medida de la piscina a calentar, el uso deseado (temperatura y período) y la temperatura de la calefacción principal, usted podrá escoger el intercambiador apropiado para su piscina.





Los intercambiadores Zodiac® **son compatibles con todos los sistemas de calefacción doméstica** (bomba de calor, caldera, geotermia y solar). Tenemos más de 17 modelos, que permiten equipar cualquier instalación.

Ti²²
TITANE
INSIDE

PUNTO DE REFERENCIA

Todos los modelos de intercambiadores Zodiac® están equipados con tubos o placas de titanio, garantía de gran duración.

**TABLA
COMPARATIVA
DE MODELOS**

	HEAT LINE			URANUS+	
	Básico	Sin bomba de recirculación	Con bomba de recirculación	Básico	Plus
					
Aplicación	Todo tipo de calefacción			Todo tipo de calefacción	
Potencia con primario a 90°C	De 20 a 70 kW			De 55 a 240 kW	
Potencia con primario a 45°	De 4 a 14 kW			De 15 a 68 kW	
Montaje	En línea sin bypass			En L con bypass	
Intercambiador	Multitubular de titanio			Placas de titanio	
Unidad de control		•	•		•
Control de flujo		•	•		•
Sonda de regulación		•	•		•
Circulador			•		•



INTERCAMBIADORES

Uranus

Básico y Plus



Uranus PLUS



Uranus Básico



- + Compatible con todo tipo de sistemas de calefacción doméstica (bomba de calor, caldera, geotermia y solar)
- + Otras configuraciones disponibles para adaptarse a todo tipo de instalaciones
- + Regulación digital

DESCRIPCIÓN

- Intercambiador de placas de Titanio de alto rendimiento
- PRIMARIO con selector regulable de 2 vías 1/4 vuelta.- 1 anti-retorno - en stand-by rosca macho Ø26/34 con boquillas para soldar Ø20/22
- SECUNDARIO - PVC Ø50
- Bajo consumo, bomba de circulación A clase (1)
- Termostato con pantalla digital.
- Interruptor de caudal
- Cable monofásico 230 V con enchufe
- Tapón de desagüe

REFERENCIA

Modelo	URANUS 35	URANUS 70	URANUS 120	URANUS 240
Modelo Básico	WJ000001	WJ000003	WJ000005	WJ000007
Precio sin IVA	1.639,00 €	2.226,00 €	3.053,00 €	4.106,00 €
Código Alfanum.	Z05			
Modelo Plus	WJ000002	WJ000004	WJ000006	WJ000008
Precio sin IVA	2.794,00 €	3.625,00 €	5.241,00 €	6.292,00 €
Código Alfanum.	Z05			

CARACTERÍSTICAS TÉCNICAS

Modelo	URANUS 35	URANUS 70	URANUS 120	URANUS 240	
Presión máxima admisible primario calefacción / secundario piscina	3 bar / 2 bar				
Temperatura máx. admisible primario calefacción / secundario piscina	90 °C / 40°C				
Conexiones	PRIMARIO calefacción (Modelo Básico)	Ø20/22		Ø26/28	
	SECUNDARIO piscina	PVC Ø50			
Caudal (M ³ /H)	PRIMARIO calefacción	1,6	2,1	2,8	6,3
	SECUNDARIO piscina	2	2,9	4,3	8,7
Pérdidas de carga (MMCE)	PRIMARIO calefacción	1500	1200	1000	2000
	SECUNDARIO piscina	2400	2300	2500	3800

RENDIMIENTO DE CALEFACCIÓN

Modelo	URANUS 35	URANUS 70	URANUS 120	URANUS 240
Potencia con primario a 90°C (kW)	55	80	120	240
Potencia con primario a 60°C (kW)	27	38	63	123
Potencia con primario a 45°C (kW)	15	21	34	68

PESO

Modelo	URANUS 35	URANUS 70	URANUS 120	URANUS 240
Modelo Básico	14 kg	15 kg	17 kg	31 kg
Plus	29 kg	30 kg	31 kg	50 kg

DIMENSIONES (MM) MODELO BÁSICO

Modelo	URANUS 35-70-120	URANUS 240
Lht	255	407
L2	140	200
L3	50	60
Hht	380	500
H1	339	429
H2	41	75
H3	298	357

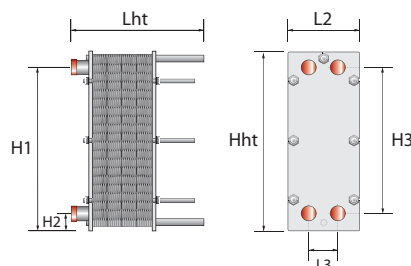

DIMENSIONES (MM) MODELO PLUS

Modelo	URANUS 35-70-120	URANUS 240
A	758	840
B	334	347
C	415	480
D	116	137
E	414	494
F	250	250
G	200	450
H	127	148
I	50	60

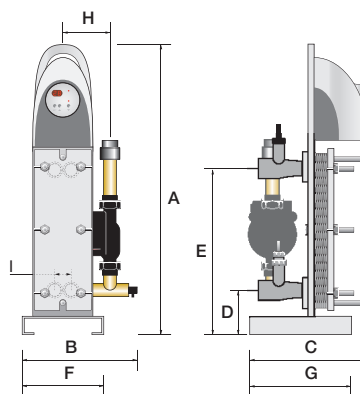

INSTALACIÓN

- En el local técnico, cerca de la caldera, en la salida de la filtración (prever un by-pass).
- Cable monofásico 230 V con enchufe
- Casos especiales: intercambiador alimentado por una central geotérmica o una bomba de calor.
- Hay que dimensionar el intercambiador en función de las necesidades de calentamiento de la piscina, las características del intercambiador con un primario a 45 °C o 60 °C (ver tabla de características) y la potencia de la geotermia. Para el correcto funcionamiento de la geotermia, recomendamos colocar un depósito de compensación según el esquema de arriba.

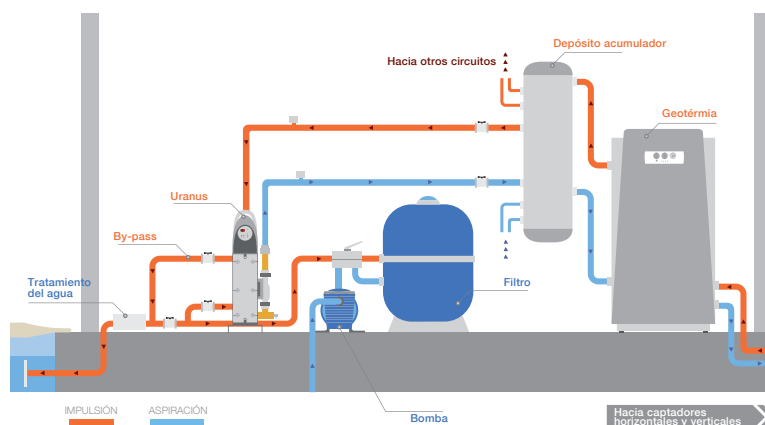
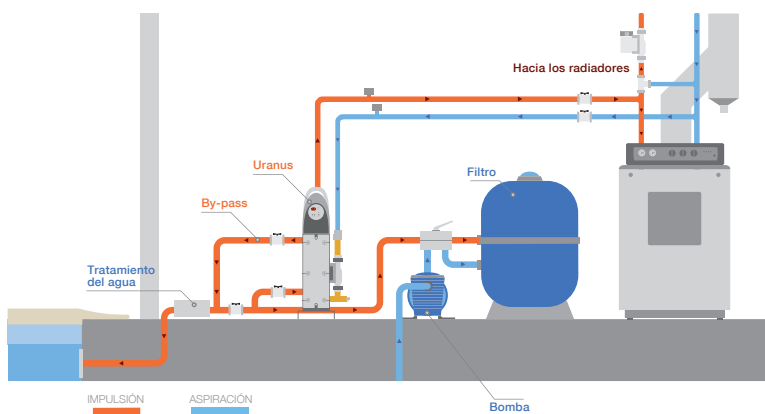

INTERCAMBIADORES

Heat Line

Básico y Plus con regulación, con y sin bomba de circulación



Básico



Plus con regulación y sin bomba de circulación



Plus con regulación y bomba de circulación

- + Compatible con todo tipo de sistemas de calefacción doméstica (bomba de calor, caldera, geotermia y solar)
- + Otras configuraciones disponibles para adaptarse a todo tipo de instalaciones
- + Regulación digital

DESCRIPCIÓN

- Carcasa en Noryl/Polidamina inyectada
- Tubos de Titanio
- Bomba de circulación de bajo consumo, clase A ⁽¹⁾
- Válvula anti-retorno
- Interfaz reversible (permitiendo la entrada de agua derecha o izquierda de la piscina)
- Interruptor de caudal (para modelos sin bomba de recirculación y plus) ⁽²⁾
- Cuadro eléctrico conectado con cable con enchufe 230 V (para modelos sin bomba de recirculación y plus)
- Regulación digital ⁽²⁾
- Posibilidad de girar el intercambiador para invertir la entrada, salida y regulación del agua según la instalación

⁽¹⁾ En modelos «Plus» con bomba de circulación ⁽²⁾ En modelos «Plus» con y sin bomba de circulación

REFERENCIA

Modelo	HEATLINE 20	HEATLINE 40	HEATLINE 70
Modelo Básico	W49NT20	W49NT40	W49NT70
Precio sin IVA	707,00 €	836,00 €	1.033,00 €
Código Alfanum.	Z05		
Modelo sin bomba de recirculación	W49KT20W	W49KT40W	W49KT70W
Precio sin IVA	1.295,00 €	1.414,00 €	1.601,00 €
Código Alfanum.	Z05		
Modelo equipado (Plus)	W49KT20	W49KT40	W49KT70
Precio sin IVA	1.510,00 €	1.632,00 €	1.822,00 €
Código Alfanum.	Z05		



CARACTERÍSTICAS TÉCNICAS

Modelo	HEATLINE 20	HEATLINE 40	HEATLINE 70
Presión máxima admisible primario calefacción / secundario piscina	2 bar		
Temperatura máx. admisible primario calefacción / secundario piscina	90 °C		
Conexiones	PRIMARIO calefacción (Modelo Básico)	Ø26/34 F / Ø26/34 M	Ø26/34 F - Ø26/34 M
	SECUNDARIO piscina	PVC Ø63 ou 50	
Caudal (M ³ /H)	PRIMARIO calefacción	0,9	1,7
	SECUNDARIO piscina	10	15
Pérdidas de carga (MMCE)	PRIMARIO calefacción	150	200
	SECUNDARIO piscina	500	800

* Piscina privada al aire libre, clima templado con una cubierta isotérmica y primaria a 90 ° C del 15 de mayo al 15 de septiembre.

RENDIMIENTO DE CALEFACCIÓN

Modelo	HEATLINE 20	HEATLINE 40	HEATLINE 70
Potencia con primario a 90°C (kW)	20	40	70
Potencia con primario a 60°C (kW)	8,5	17	30
Potencia con primario a 45°C (kW)	4	8	14

PESO

Modelo	HEATLINE 20	HEATLINE 40	HEATLINE 70
Peso (kg) (modelo básico)	3 kg	3 kg	4 kg
Peso (kg) (modelo sin bomba de recirculación)	4 kg	4 kg	5 kg
Peso (kg) (modelo Plus)	6,5 kg	7 kg	12 kg

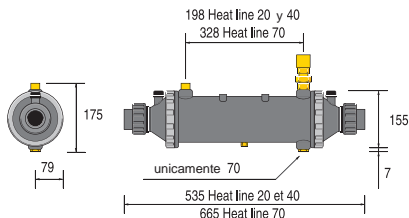

Heat Line básico

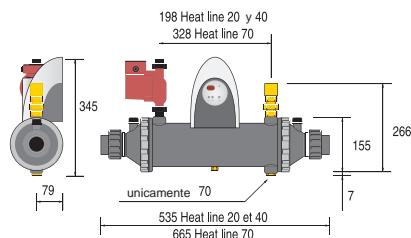

Heat Line Plus

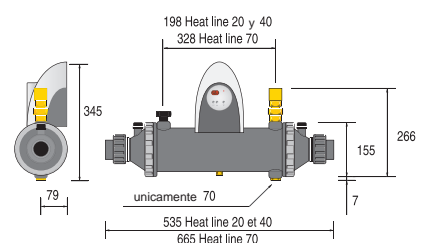

Heat Line sin bomba circulación

INSTALACIÓN

En las instalaciones técnicas cercanas a la caldera en la salida del sistema de filtrado (sin by-pass) Posición horizontal en línea en la tubería. Suministro primario desde arriba.

- El flujo de los circuitos primario y secundario puede invertirse girando el intercambiador.
- Casos especiales: intercambiador alimentado mediante paneles solares.
- El intercambiador debe elegirse de acuerdo con los requisitos de calentamiento de la piscina, las especificaciones del intercambiador con primario a 45 °C o 60 °C (consulte la tabla de especificaciones) y la energía devuelta por los paneles solares. En todos los casos, el intercambiador debe suministrarse desde un tanque solar instalado entre los paneles y el intercambiador.
- Los intercambiadores de Heat Line no son compatibles con la conexión directa a los paneles solares.

Atención: temperatura máxima del circuito primario = 90°C. Presión máxima = 2 bars. Intercambiador instalado con la caldera de pared existente o con la caldera cuyo regulador se encuentra en el interior de la caldera.

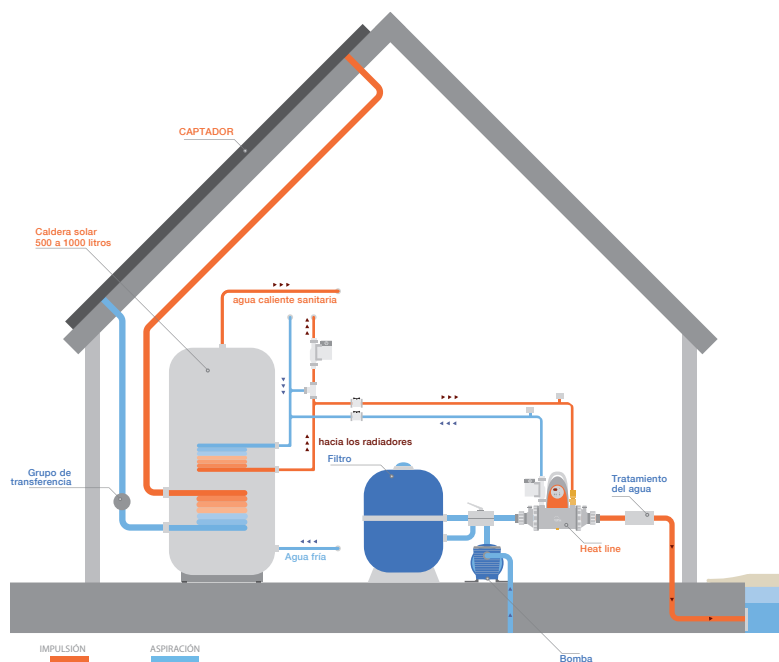
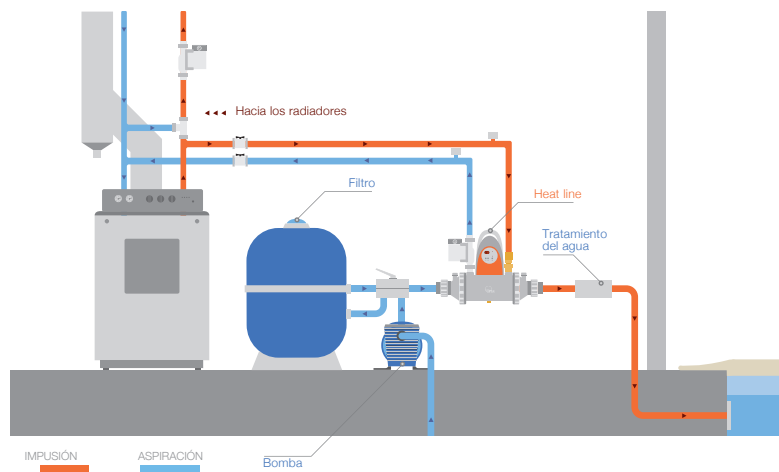

CALENTADORES ELÉCTRICOS

La solución simple para un aumento rápido de la temperatura

Fáciles de instalar y utilizar, con un precio muy competitivo, los calentadores eléctricos Zodiac® calientan rápidamente su piscina. Compactos y autónomos, se conectan en el sistema de filtración y basta con ponerlos en marcha para hacer subir la temperatura.

> ELEGIR UN CALENTADOR ELÉCTRICO

Hay diferentes parámetros a tener en cuenta antes de elegir un calentador eléctrico adecuado para su piscina. En función del tamaño de la piscina a calentar y el uso deseado (**temperatura y periodo**), puede adaptar la potencia del equipo, desde 3 kW a 24 kW.

Para locales técnicos estrechos, recomendamos un montaje del equipo en « L ». Un montaje en línea permite limitar las pérdidas de carga.

Para adaptar a la temperatura deseada, existen dos tipos de termostatos: **el termostato mecánico y el termostato digital**. Gracias a un regulador digital completo, también es posible regular la temporización.

Para limitar el consumo eléctrico, un calentador eléctrico modular está equipado con **2 resistencias**. La ventaja es que solo se puede utilizar una resistencia cuando la temperatura exterior es relativamente alta (en verano).



PUNTO DE REFERENCIA
 Todos los modelos de calentadores eléctricos Zodiac® están equipados con resistencias en Titanio garantía de máxima duración.

TABLA COMPARATIVA DE MODELOS

	RE/L	RED LINE	RE/U
			
Volumen de la piscina	< 95 m ³	< 95 m ³	From 195 m ³
Potencias	De 3 a 12 kW	De 3 a 12 kW	De 12 a 24 kW
Tipo de montaje	En L	En línea	En línea
Tipo modular	-	-	•
Termostato	Mecánico	Digital	Digital



RE/U

- + Regulación digital completa
- + Administración de energía en 2 etapas
- + Máxima robustez



DESCRIPCIÓN

- Formato U que permite un fácil montaje y retención de agua
- Caja de control precableada con termostato de precisión de +/- 0.5 ° C
- Pantalla digital y programador
- Limitador de alta temperatura
- Pinza hermética al agua utilizando collares EPDM
- Conexiones eléctricas HYPALON
- Interruptor de caudal
- Contadores de potencia
- Interruptor de mando luminoso + indicadores
- Monofásico 230V-50 / 60Hz o trifásico 400 V dependiendo en el modelo
- Conexión hidráulica PVC Ø 50 o Ø 63
- LCD Pantalla



CARACTERÍSTICAS TÉCNICAS

Nombre	RE/U 12M	RE/U 15T	RE/U 15M	RE/U 18T	RE/U 21T	RE/U 24T
Referencia	W40TIT12M	W40TIT15	W40TIT15M	W40TIT18	W40TIT21	W40TIT24
Precio sin IVA	2.274,00 €	2.334,00 €	2.334,00 €	2.409,00 €	2.564,00 €	2.717,00 €
Código Alfanum.	Z05	Z05	Z05	Z05	Z05	Z05
Caudal de agua medio (m ³ /h)	5 - 22	5 - 22	5 - 22	5 - 22	5 - 22	5 - 22
Fuente de alimentación eléctrica	220-240 V / 1 / 50-60 Hz	380-400 V / 3 / 50-60 Hz	220-240 V / 1 / 50-60 Hz	380-400 V / 3 / 50-60 Hz		
Intensidad máxima absorbida (A)	53	22	66	26	31	35
Cable alimentación (mm ²)*	3 x 16	5 x 6	3 x 16	5 x 6	5 x 10	5 x 10

RENDIMIENTO DE CALEFACCIÓN

AIRE 26°C / AGUA 26°C / HUMEDAD 80%

Potencia aportada (max-min) (kW)	12 (6 + 6)	15 (6 + 9)	15 (6 + 9)	18 (9 + 9)	21 (9 + 12)	24 (12 + 12)
----------------------------------	------------	------------	------------	------------	-------------	--------------

DIMENSIONES Y PESO

Dimensiones (Largo x Alto x Fondo) (mm)	600 x 80 x 143mm	600 x 80 x 143mm	600 x 80 x 143mm	600 x 80 x 143mm	600 x 80 x 143mm	600 x 80 x 143mm
Peso (kg)	12kg	12kg	12kg	12kg	12kg	12kg

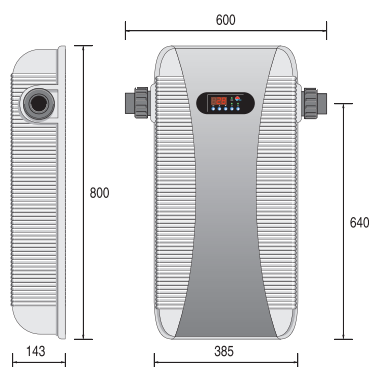

INSTALACIÓN

- Conexión hidráulica de PVC en línea, rácores de Ø63 (exterior) o Ø50 (interior).
- Admite cualquier dirección de flujo: simplemente gire el interruptor de flujo e invierta los sensores de control y seguridad.

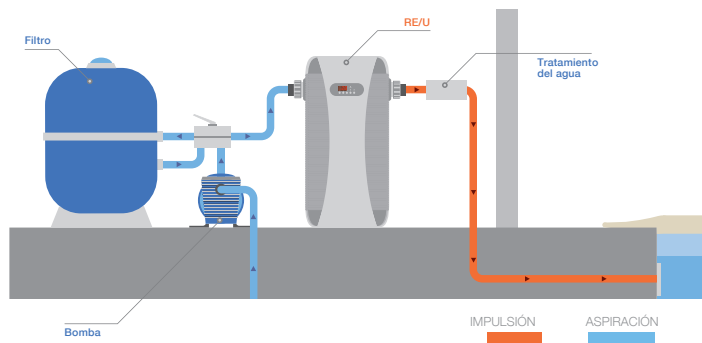

Red Line

- + Reducción de pérdidas de presión gracias a su diseño en línea.
- + Cableado de 1 o 3 fases (configuración de fábrica)
- + Regulación digital completa



DESCRIPCIÓN

- Caja de control precableada con termostato de precisión de +/- 0.5 ° C
- Limitador de alta temperatura de seguridad positiva
- Conectores HYPALON
- Pinza hermética al agua utilizando collares EPDM.
- Contactores de potencia
- Interruptor de encendido / apagado + Indicadores
- REDLINE 3, 6 y 9: monofásico simplificado 230V-50 / 60Hz / trifásico 400V-50 / 60Hz de potencia
- REDLINE 12: solo 400V-50 / 60Hz trifásico
- LCD Pantalla



CARACTERÍSTICAS TÉCNICAS

Nombre	REDLINE 3	REDLINE 6	REDLINE 9	REDLINE 12
Referencia	W40RDE3	W40RDE6	W40RDE9	W40RDE12
Precio sin IVA	1.113,00 €	1.183,00 €	1.242,00 €	1.301,00 €
Código Alfanum.	Z05	Z05	Z05	Z05
Caudal de agua medio (m³/h)	5 - 30	5 - 30	5 - 30	5 - 30
Fuente de alimentación eléctrica	220-240 V / 1 / 50-60 Hz & 380-400V / 3 / 50-60 Hz			380-400 V / 3 / 50-60 Hz
Intensidad máxima absorbida (A)	14 (1-phase) 5 (3-phases)	27 (1-phase) 9 (3-phases)	40 (1-phase) 13 (3-phases)	18 (3-phases)
Cable alimentación (mm²)*	3 x 4 (1-phase) 5 x 2,5 (3 phases)	3 x 6 (1-phase) 5 x 2,5 (3 phases)	3 x 10 (1-phase) 5 x 4 (3 phases)	5 x 4 (3 phases)

220-240 V / 1 / 50-60 Hz por defecto

380-400V / 3 / 50-60 Hz si se quita la derivación

RENDIMIENTO DE CALEFACCIÓN

AIRE 26°C / AGUA 26°C / HUMEDAD 80%

Potencia aportada (max-min) (kW)	3	6	9	12

DIMENSIONES Y PESO

Dimensiones (Largo x Alto x Fondo) (mm)	538 x 222 x 100mm	538 x 222 x 100mm	638 x 222 x 100mm	638 x 222 x 100mm
Peso (kg)	4kg	4kg	4kg	4kg

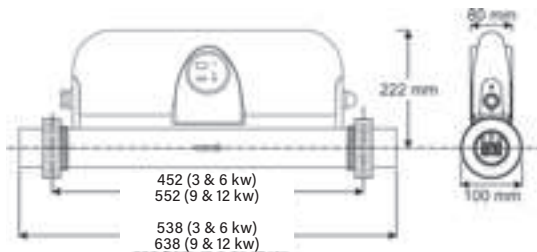

INSTALACIÓN

- Rácores en línea para dos uniones de PVC Ø63 y reductores de Ø63 - 50.
- Admite cualquier dirección de flujo: simplemente gire el dispositivo para que coincida con la dirección del flujo de agua

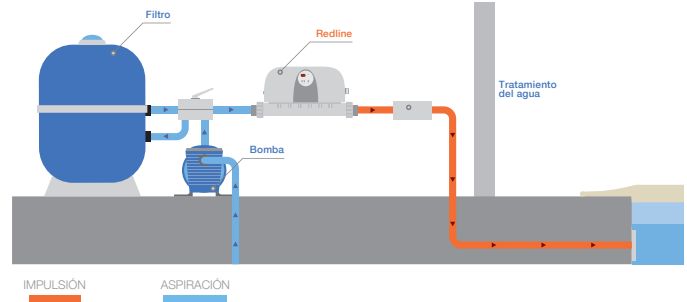

RE/L

- + Forma de L, ahorro de espacio
- + Cableado de 1 o 3 fases (configuración de fábrica)
- + Termostato mecánico



DESCRIPCIÓN

- Termostato mecánico giratorio de 16-40 ° C
- Limitadores de alta temperatura de seguridad positiva
- Apretar el agua con un collar de EPDM
- Conexiones eléctricas moldeadas por HYPALON
- Contactor de potencia
- Cableado monofásico o trifásico (configuración in situ)
- RE / L3, 6 y 9: monofásico simplificado 230V -50 / 60Hz / trifásico Potencia 400V-50 / 60Hz (230V trifásico bajo pedido)
- RE / L 12: 400V-50 / 60Hz solamente
- Botón de control del termostato



CARACTERÍSTICAS TÉCNICAS

Nombre	RE/L 3	RE/L 6	RE/L 9	RE/L 12
Referencia	W40LE03	W40LE06	W40LE09	W40LE12
Precio sin IVA	1.012,00 €	1.070,00 €	1.128,00 €	1.214,00 €
Código Alfam.	Z05	Z05	Z05	Z05
Caudal de agua medio (m³/h)	5 - 22	5 - 22	5 - 22	5 - 22
Fuente de alimentación eléctrica	220-240 V / 1 / 50-60 Hz & 380-400V / 3 / 50-60 Hz			380-400 V / 3 / 50-60 Hz
Intensidad máxima absorbida (A)	14 (1-phase) 5 (3-phases)	27 (1-phase) 9 (3-phases)	40 (1-phase) 13 (3-phases)	18 (3-phases)
Cable alimentación (mm²)*	3 x 4 (1-phase) 5 x 2,5 (3 phases)	3 x 6 (1-phase) 5 x 2,5 (3 phases)	3 x 10 (1-phase) 5 x 4 (3 phases)	5 x 4 (3 phases)

220-240 V / 1 / 50-60 Hz por defecto
380-400V / 3 / 50-60 Hz si se quita la derivación

RENDIMIENTO DE CALEFACCIÓN

AIRE 26°C / AGUA 26°C / HUMEDAD 80%

Potencia aportada (max-min) (kW)	3	6	9	12

DIMENSIONES Y PESO

Dimensiones (Largo x Alto x Fondo) (mm)	275 x 550 x 120mm	275 x 550 x 120mm	275 x 730 x 120mm	275 x 730 x 120mm
Peso (kg)	4kg	4kg	5kg	5kg

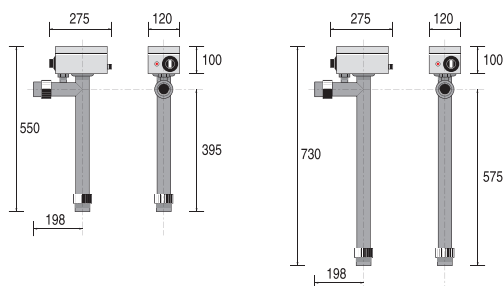

INSTALACIÓN

- Suministrados con soporte mural.
- Conexión hidráulica de PVC en línea con rácores para dos uniones de Ø50 o 63.
- Admite cualquier dirección de flujo: simplemente gire el dispositivo para que coincida con la dirección del flujo de agua.

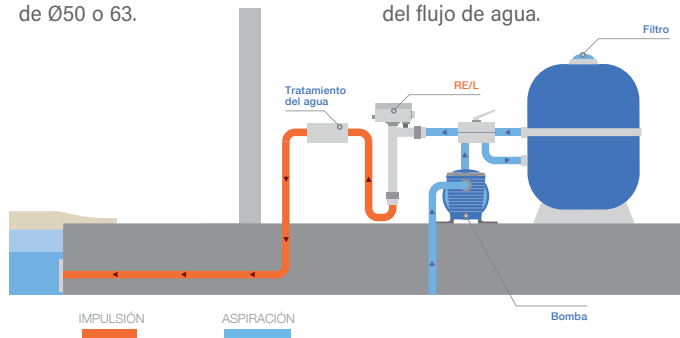



DESHUMIDIFICACIÓN

ASTRALPOOL 

562 BDP Confort

 **ZODIAC**[®]

564 Introducción

568 DT 850 E

569 SIROCCO²

572 DF2 con conductos

575 DF2 con conductos con
condensador de titanio

578 DF2 Empotrado

580 DF2 Empotrado con
condensador de titanio

582 CAE

586 OMEGA

590 Ventilador ENERGY

591 Ventilador CANAL FAST ECM

592 Raíles de soplado

594 Accesorios de ventilación

BDP Confort Central deshumidificadora



Web
Configurador de
deshumidificación:
www.astralpool.com ->
Herramientas de cálculo

**SISTEMA OPCIONAL DE
DESINFECCIÓN UV.**

DESCRIPCIÓN

El equipo BDP CONFORT se utiliza para la deshumidificación de piscinas cubiertas, aprovechando el calor latente de vaporización y el propio rendimiento del equipo en calentar aire del ambiente de la piscina.

El ahorro energético que se consigue con estos equipos sobre los sistemas tradicionales de climatización hace que sea prácticamente indispensable su colocación cuando se pretende climatizar una piscina cubierta. La amplia gama de modelos disponible cubre todos los requisitos del mercado.

- Construcción en aluminio al Magnesio anti-corrosión.
- Aislamiento interior termo-acústico.
- Ventilador centrífugo simple de transmisión directa. Opcional Ventilador Radial.
- Filtro de aire cambiabile tipo G4.
- Bandeja de recogida de condensados con tubo de desagüe.
- Un circuito frigorífico de cobre nitrogenado, deshidratado y desoxidado. Condensación aire.
- Carga de gas refrigerante R407C inofensivo para el ozono (ecológico).
- Baterías de evaporación, condensación y agua caliente construidas en tubería de cobre con aletas de aluminio lacado (especial para ambientes corrosivos).
- Compresor hermético montado sobre antivibratorios.
- Válvula de expansión con equilibrador de presiones.
- Presostato de alta y baja presión.
- Interruptor general de seguridad.
- Protecciones de línea de alimentación, de compresor y motor de ventilador/es.
- Regulación completa de todos los elementos del equipo.
- Válvulas de tres vías y su regulación cuando se incorpore serpentín de agua caliente.

Opcional

- Opción de calefacción eléctrica de 1 ó 2 etapas para apoyo al calentamiento del aire.
- Serpentín de agua caliente para apoyo al calentamiento de aire, con válvula de tres vías, sonda de temperatura y regulación (consultar para temperaturas de primario distintas al del equipo standard).
- Freecooling o cámara de mezclas y compuerta para aporte de aire exterior.
- Regulación entálpica como opcional en el caso de freecooling.

Condiciones generales de funcionamiento

Las condiciones termo higrométricas para los locales consideradas óptimas para materiales y personas son:

- Aire 28-30 °C
- 65% HR
- Agua 2 °C por debajo de la temperatura ambiente.

CARACTERÍSTICAS TÉCNICAS

Modelo		BDP-4	BDP-5	BDP-6	BDP-8	BDP-10	BDP-12	BDP-16
Cap. deshumidificación (1)	l/h	4,2	5,2	5,9	8,3	11	12,5	17,35
Potencia condensación aire	kW	7,1	8,5	11,6	12,4	13,8	19,1	26,7

CIRCUITO FRIGORÍFICO

Tipo de compresor		ROTATIVO							
Carga de gas	Kg.	3	3,5	4	5	9	9	10	
Voltaje	V/Ph/Hz	230 / 1 / 50			400 / 3 / 50				
Consumo máx.	kW	1,8	2,4	3,71	3,66	4,33	5,49	6,81	

VENTILADORES

Tipo		CENTRIFUGAL						
Caudal de aire	m ³ /h	1000	1200	1800	2800	3800	4300	5500
Presión total disponible (2)	mca	15	15	20	20	20	20	20
Consumo máx. kW	Impulsión	0,2	0,2	0,25	0,55	1,1	1,1	3,00

OTROS DATOS

Ø desagüe	mm	22						
Nivel sonoro a 1 m.	dB	68			69		70	
Peso	kg	100	110	160	182	270	360	448
Filtros de aire		G4						

OPCIONAL

Potencia de calefacción eléctrica	W	5,0	-	-	-	-	-	-	
Serpentín de agua caliente	POTENCIA	w	11,6	22,2		35,8		54,9	
	T. primario	°C	90						
		°C	70						
	CAUDAL	l/h	500	500	990	990	1590	1590	2420
	Conexión	pulg	¾"	¾"	¾"	¾"	¾"	¾"	

(1) Datos a 28 °C aire, 65% HR, agua 24 °C.

(2) Impulsión más aspiración.



La deshumidificación perfecta en piscinas cubiertas residenciales y comerciales.

DESHUMIDIFICACIÓN

> DESHUMIDIFICACIÓN ADAPTADA A CADA PISCINA

Un local o una superficie acristalada con una piscina interior es un lugar donde **la humedad del aire (higrometría) es elevada**. El vapor de agua presente en el interior del local se condensa en las paredes frías formando gotas de agua y niebla y el aire se va saturando gradualmente con la humedad. Las consecuencias de este fenómeno son las siguientes: **aparición de humedades, deterioro de la construcción, óxido...** Para garantizar el confort del baño y preservar el local de la piscina interior **es imprescindible instalar un deshumidificador**.

> PISCINAS CON SUPERFICIES ACRISTALADAS

En este tipo de instalaciones con superficies acristaladas, recomendamos instalar un sistema de deshumidificación con conductos.



> PISCINAS CUBIERTAS

- **Para un uso de marzo a noviembre:** un simple deshumidificador de ambiente o empotrado, combinado con una cubierta le garantizará una atmósfera confortable. Puede calentar el aire con un complemento, pero los rayos solares le ayudarán a elevar la temperatura del local.
- **Para un uso de todo el año:** solo con una caldera de gas o fuel, acompañada de una central de deshumidificación con una batería de agua caliente instalada en un local próximo a la cubierta, puede garantizar el confort de los bañistas durante todo el año.

> SPAS

Dentro de un local con una piscina privada, a veces podemos encontrar un spa independiente de la piscina. En este caso, hay que calcular también la cantidad de agua evaporada por la piscina y por el spa y equipar el local en consecuencia.



> PISCINAS DE USO PROFESIONAL

La evaporación del agua es más elevada en este tipo de piscinas debido a la mayor frecuencia de usuarios. El cálculo de la evaporación en este caso requiere un perfecto conocimiento de los parámetros establecidos. Estas instalaciones necesitan que realicemos un estudio térmico para valorar el equipo a instalar.

Advertencia: es obligatorio asegurar una renovación del aire higiénico con un mínimo de 22 m³/h por persona.

3 CRITERIOS A RESPETAR PARA UN ÓPTIMO CONFORT:

1. **Temperatura del agua:** de 26°C a 30°C, o superior para piscinas con fines terapéuticos o profesionales.
2. **Temperatura del aire:** de 26°C a 30°C, a menudo se establece en el mismo nivel que la temperatura del agua.
3. **Porcentaje de higrometría:** ideal entre 60 % y 70 %. Por debajo del 60 %, el aire demasiado seco causará una sensación de incomodidad al bañista al salir del agua. Por encima del 70 %, el aire saturado de agua provocará una atmósfera incómoda y favorecerá el desarrollo de humedades y moho.

> 3 SOLUCIONES DE DESHUMIDIFICACIÓN

Zodiac® ofrece una amplia gama de soluciones, divididas en 3 categorías: **deshumidificadores de ambiente, empotrados o con conductos**. Todos estos equipos funcionan según el principio de la bomba de calor, mediante la aspiración de aire frío y húmedo y el soplado de aire seco y caliente.



Deshumidificadores de ambiente

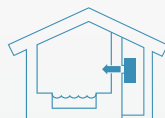

Deshumidificadores empotrados



Deshumidificadores con conductos

> DESHUMIDIFICADORES DE AMBIENTE

Equipos monobloc, de tipo DT o Sirocco, **para piscinas pequeñas o spas**. Se pueden instalar **dentro del recinto de la piscina**, a una distancia mínima de 2 metros del vaso y no necesitan instalación con conductos.

Solución sencilla, fácil de instalar y económica para mantener una tasa de higrometría de confort del 65% en el local. Este sistema no asegura la completa eliminación de la condensación en las superficies acristaladas.



DT 850 E



SIROCCO² Ambiente



DF2 Empotrado

> DESHUMIDIFICADORES EMPOTRADOS

Equipos monobloc tipo Sirocco o DF, se instalan en un **local técnico medianero al local donde se encuentra ubicada la piscina atravesando la pared**. En el local donde se encuentra la piscina, solamente se ve una rejilla de aspiración y una rejilla de soplado de aire.

Esta solución permite la instalación **del deshumidificador fuera del perímetro de seguridad reglamentario (local técnico contiguo a la piscina)** pero no asegura la completa eliminación de la condensación en las superficies acristaladas.

> DESHUMIDIFICADORES CON CONDUCTOS

Las centrales de deshumidificación (DF o centrales) son la única solución para tratar eficazmente la condensación en las superficies acristaladas.

Solo son visibles las rejillas dentro del local de la piscina, el equipo se puede instalar **en un local técnico próximo a la piscina**.



DF2 con conductos



CAE con conductos



OMEGA con conductos

Le ofrecemos una gama de accesorios complementarios para realizar una instalación completa:

- Accesorios de ventilación
- Rejillas de aspiración y de soplado
- Conductos y accesorios



DESHUMIDIFICADORES

Equipos silenciosos

> MEDICIÓN PRECISA DEL NIVEL SONORO

El nivel sonoro se expresa en:

- **Potencia acústica dB(A):** nivel sonoro bruto de la fuente emisora.
- **Presión acústica dB(A):** nivel acústico percibido por el oído humano. Depende del entorno de la instalación y de la distancia a la que la medición se lleva a cabo. Siempre debe ir acompañada de una distancia de medición.

Cuanto a más distancia se tome la medición, más disminuirá la presión sonora: reducción de 6 dB(A) por duplicación de la distancia.

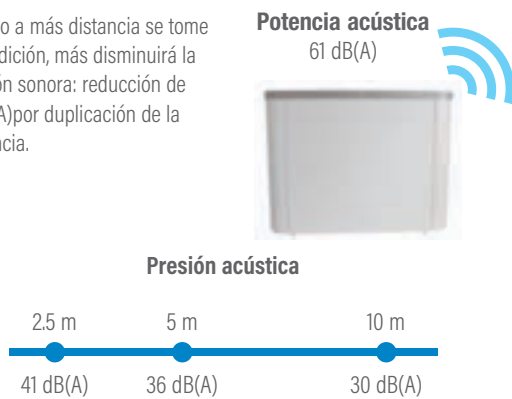

ESCALA DE NIVEL SONORO

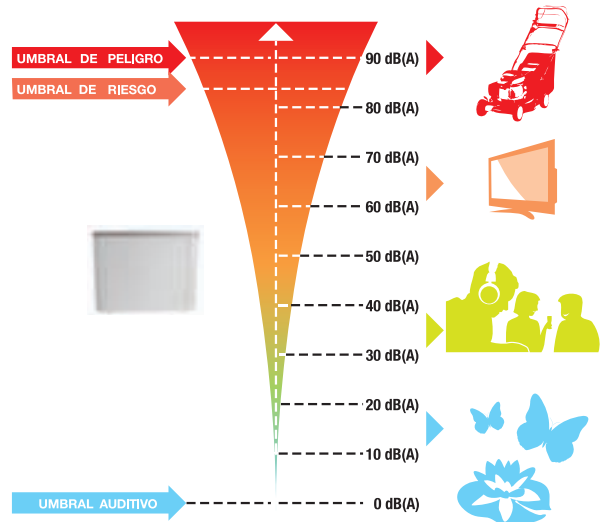

Para comparar el nivel sonoro de los equipos, asegúrese de qué valores tiene: potencia o presión, y si se trata de una presión, es importante saber a qué distancia está medida.

> REDUCIR LA EMISIÓN DE RUIDO POR LOS CONDUCTOS

Debemos prestar una especial atención a los conductos de aire:

- **Dimensionar las rejillas adaptándolas al caudal de aire,** limitar los tramos más turbulentos, prever tramos rectos después de cada codo.
- **Reducir la transmisión de las vibraciones de los conductos:**
 - Utilizar aislamientos para pasar conductos por las paredes.
 - Utilizar abrazaderas anti-vibraciones para fijar los conductos.
 - Utilizar uniones flexibles entre los equipos y la red de conductos.
- **Dimensionar las rejillas de soplado y aspiración** adecuadamente con el caudal de aire que soportan. Prever un plenum de expansión entre la rejilla y el conducto.
- **Prever la instalación de un reductor de ruido en las rejillas de soplado,** para disminuir su propagación en caso que fuera necesario.



Ejemplo de instalación de conducto



Cuadro de soporte

> RECOMENDACIONES PARA LA INSTALACIÓN

Un sistema deshumidificador incluye partes "en movimiento" (compresor, ventilador, etc.), vibraciones a partir de las cuales pueden propagarse y acumularse. Una unidad con conductos instalada en una sala de planta proporcionará la mejor solución de ruido posible.



Bloques antivibración

Sin embargo, para evitar o reducir las perturbaciones, se deben observar algunas reglas de instalación:

- **Instale el deshumidificador con bloques antivibración adecuados.** Renuévelos si es necesario, porque pierden efectividad con el tiempo.
- **Instale el sistema** en una base de montaje independiente del edificio y que pese el doble del deshumidificador, o en un bastidor de soporte muy rígido.

HYGRO CONTROL

Deshumidificación sencilla

El mando Hygro Control es un higro-termostato diseñado exclusivamente por Zodiac® para una manipulación fácil e intuitiva del equipo de deshumidificación.



PUNTO DE REFERENCIA

Los productos de Deshumidificación Zodiac® que aparecen en el catálogo con este pictograma están equipados con el mando Hygro Control.

> ¿CÓMO FUNCIONA?

La unidad de Mando Hygro Control, permite controlar de forma simple y precisa el nivel de humedad deseado en el local. La higrometría indica la humedad presente en el aire y la cantidad de agua en estado gaseoso presente en el aire del local o de la cubierta que protege la piscina.

Si el deshumidificador está equipado con opción «calefacción del aire», el mando Hygro Control también podrá ajustar la temperatura del aire.

Suministrado con el equipo de deshumidificación*. Fijado en la pared, está en conexión con el deshumidificador.

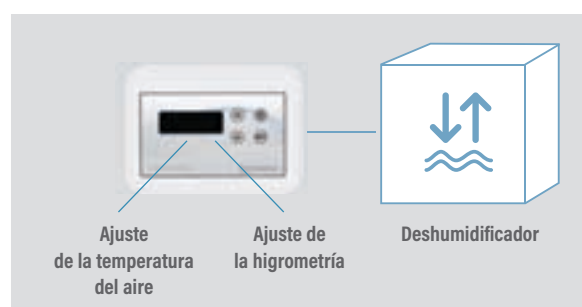

INSTALACIÓN

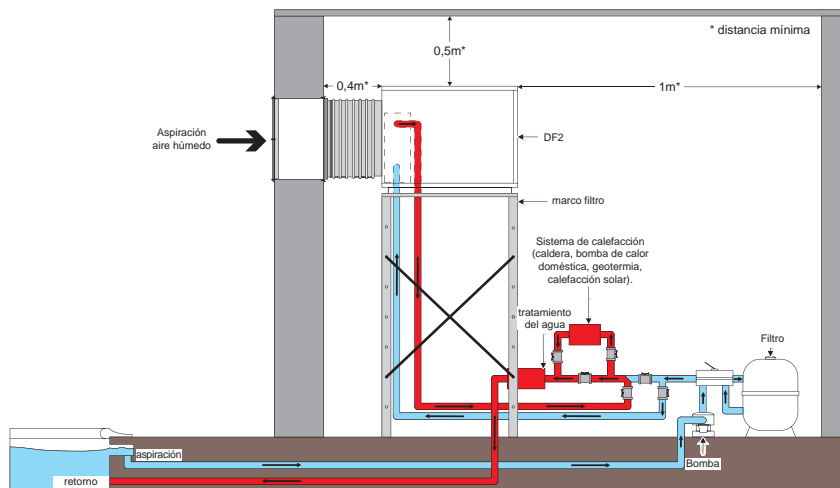

Ejemplo de instalación de un DF2

- El mando Hygro Control debe instalarse al menos a 50 cm del soplado
- No poner encima de una rejilla de soplado (CAE, DF2, OMEGA)
- Debe estar al menos a 1.5 m del suelo

Equipar una piscina con una buena cubierta y un sistema de ventilación adaptado al local permite aumentar la eficacia del sistema de deshumidificación.



DT 850 E



- + Ideal para piscinas pequeñas
- + Consola monobloc con pies, fácil de instalar
- + Regulación mediante pantalla digital

DESCRIPCIÓN

- Deshumidificador monobloc interior, que se instala en el área que se va a tratar
- Carcasa termoformada anticorrosión
- Circuito termodinámico hermético
- Filtro de aire con medio lavable
- Turbina centrífuga muy silenciosa
- 2 velocidades de soplado
- Compresor hermético con protección interna
- Fluido frigorífero R290
- Deshielo termostático por ventilación forzada
- Regulación electrónica por higróstato incorporado



REFERENCIA

Modelo	DT 850 E
Modelo estándar	W28DT850R290
Precio sin IVA	2.793,00 €
Código Alfanumérico	Z05

CARACTERÍSTICAS TÉCNICAS

Capacidad de deshumidificación* (L/h)	2,2
Potencia absorbida (W)	970
Caudal de aire (m ³ /h)	500
Alimentación eléctrica	220-240V / 1 N~ / 50Hz
Intensidad absorbida (A)	4,3
Fluido frigorífico	R290
Cantidad fluido frigorígeno (kg)	0,3

*Para las condiciones siguientes: air 30°C, hygrométrie 70%.

Consejo : Para un funcionamiento óptimo del deshumidificador, le aconsejamos cambiar el filtro cada año.

PESO Y DIMENSIONES (EN MM)

Peso (kg)	37
-----------	----

ACCESORIOS OPCIONALES

Filtro DT850 / DT850E - W28FIDT5

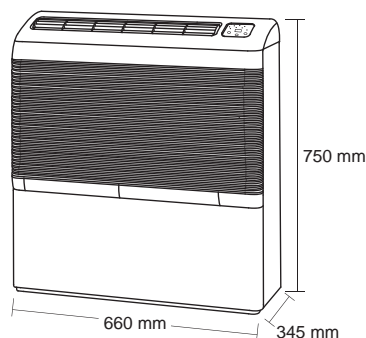

SIROCCO²

Confort e inteligencia



> CONFORT ÓPTIMO

Gracias a su **modo silencioso** y a su **soplado vertical**, Sirocco² es un deshumidificador discreto que garantiza un óptimo confort de baño.

> INTELIGENCIA INTEGRADA

Con el autodiagnóstico de su sensor de humedad, Sirocco² **asegura el nivel adecuado de humedad** en todas las circunstancias para la máxima durabilidad del edificio. Además, con la piscina desocupada (cubierta enrollable cerrada), **reduce su consumo de energía** bajando la temperatura de calentamiento del aire.

> DISEÑO ARMONIOSO

Con sus líneas limpias, sin rejilla visible, Sirocco² **se adapta con elegancia y discreción** a todos los entornos de piscinas cubiertas.



NUEVA Sonda HIGROMÉTRICA

Sonda tipo bolígrafo. Fácil acceso por la trampilla lateral.



MODO «PRUEBA»

Para comprobar, durante la instalación o el diagnóstico, la correcta configuración del aparato, sus opciones y accesorios.



AUTODIAGNÓSTICO

Detección automática de desajustes en las mediciones higrométricas. Función Deshumidificación por defecto.

2 configuraciones posibles in situ

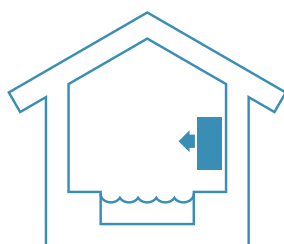

MODO AMBIENTE: fijación mural

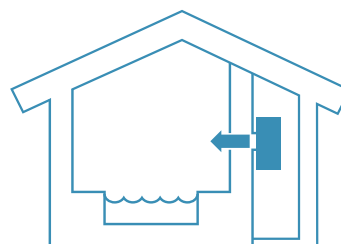

MODO ENCASTRADO: a través de la pared

SIROCCO²



- + Máximo confort
- + Inteligencia integrada
- + Diseño armonioso

DESCRIPCIÓN

- Salida de aire vertical
- Ambiente o Montaje mural (con accesorios)
- Paneles en pintura de epoxi de acero galvanizado
- Sensor de humedad integrado
- Pantalla digital (LED) (mando a distancia opcional)
- Ventilador centrífugo de 2 velocidades con modo Silence
- Modo de ahorro de energía (contacto cubierta de piscina)
- Opciones de calentamiento de aire mediante resistencia eléctrica o serpentín de agua caliente, integrable in situ, en el cuerpo principal del deshumidificador (sin necesidad de espacio adicional)

ACCESORIOS INCLUIDOS

- Perfil de fijación a la pared
- Filtro de entrada de aire

REFERENCIA

Modelo	SIROCCO ² 2M	SIROCCO ² 3M	SIROCCO ² 5M	SIROCCO ² 5T
Modelo estándar	WD002088	WD002089	WD002090	WD002091
Precio sin IVA	5.739,00 €	6.701,00 €	7.306,00 €	7.518,00 €
Código Alfanumérico	Z05			

CARACTERÍSTICAS TÉCNICAS

Capacidad de deshumidificación* (L/h)	2,5	3,8	5,5	5,7
Potencia absorbida (W)***	1210	2120	2580	2810
Caudal de aire (m ³ /h)	600	800	1000	
Alimentación eléctrica	220-240V / 1 N~ / 50Hz			380-400V / 3N~ / 50Hz
Intensidad absorbida nominal (A) ***	5,3	9,5	11,8	4,8
Intensidad máxima absorbida (A) ***	6,9	12,5	16,7	5,7
Fluido frigorífico	R410A			
Cantidad fluido frigorígeno (kg)	0,93	1,15	1,65	
Evacuación agua condensación	Tubo flexible Ø12/18			
Potencia acústica (dB(A) en modo Standard / Silence)	61,5 / 58,5	65 / 62	63,5 / 60	64,5 / 61
Presión acústica a 1m (dB(A) en modo Standard / Silence)**	47 / 44	51 / 48	49 / 45	50 / 46

* Unidad estándar en las condiciones siguientes: aire 30°C, higrimetría 70%.

** valores medidos y certificados según las normas EN60704-1:2010+A11:2012 standard por el CTTM (Centro de Transferencia de Tecnología de Le Mans) en unidades estándar (sin opciones).

*** Excluyendo el consumo de energía de las opciones de calefacción eléctrica.

ACCESORIOS OPCIONALES

Empotrado kit Sirocco ²	Resistencia eléctrica Sirocco ²	Bobina agua caliente Sirocco ²	Pie de apoyo, Sirocco ² Light Grey	Unidad de control a distancia, Sirocco ²	Kit empotrado de retrocompatibilidad entre Sirocco 80M y Sirocco ² 3M
2M/3M: R0829500 5M/5T: R0829600	2M: R0829800 3M: R0829900 5M: R0830000 5T: R0894100	2M: R0830100 3M: R0830200 5M/5T: R0830300	2M/3M: R0893700 5M/5T: R0893800	R0829700	R0958900

CARACTERÍSTICAS DE RESISTENCIA ELÉCTRICA

Modelo	SIROCCO ² 2M	SIROCCO ² 3M	SIROCCO ² 5M	SIROCCO ² 5T
Energía de respaldo (kW)	2	3	4,5	
Intensidad máxima absorbida (A)	8,7	13,1	19,6	

CARACTERÍSTICAS BOBINAS AGUA CALIENTE

Potencia (kW) con primario 50-40 °C / 90-70 °C	2,2 / 7,1	3,2 / 8,1	3,7 / 11,1	
Débit d'eau (m ³ /h) avec primaire à 50-40 °C / 90-70 °C	0,18 / 0,3	0,27 / 0,35	0,31 / 0,47	
Perte de charge (mCE) avec primaire 90-70 °C	1,6 / 2,8	2,3 / 3,9	1,7 / 3,5	
Conexión (mm)	15 / 21 macho			

INSTALACIÓN

- Condiciones de funcionamiento (rango de temperatura del aire ambiente): +10 °C a +40 °C para la función de deshumidificación; +5 °C a +40 °C para la función de calentamiento del aire solo
- Se pueden añadir opciones de calentamiento de aire, como una resistencia eléctrica o un serpentín de agua caliente
- Se puede montar un soporte opcional como soporte adicional, en particular donde la pared no puede soportar la carga de la unidad
- La unidad siempre se fija a la pared para evitar cualquier inclinación, incluso cuando esté equipada con un soporte.
- Obtenga más información en el manual de instalación y el manual de usuario

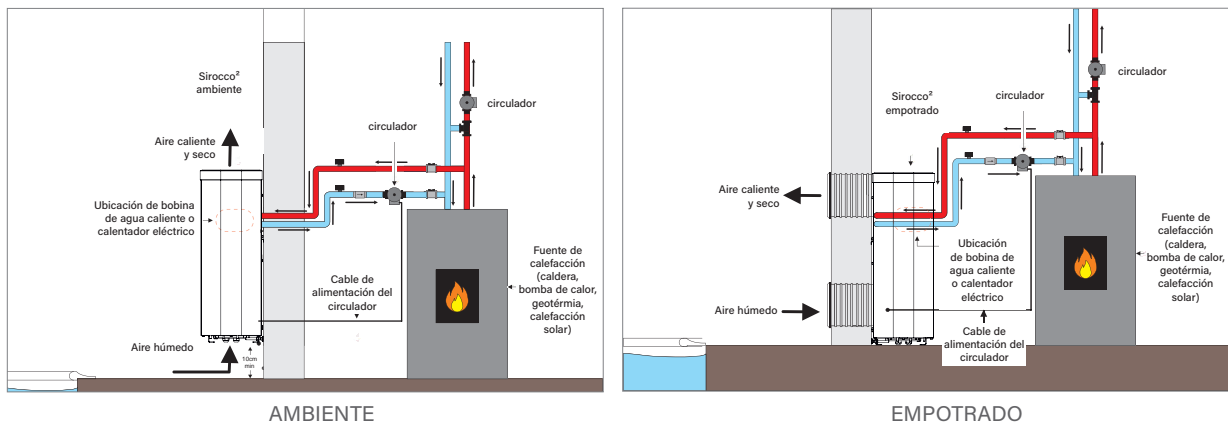

PESO Y DIMENSIONES (EN MM)

Modelo	SIROCCO ² 2M	SIROCCO ² 3M	SIROCCO ² 5M	SIROCCO ² 5T
A	1060		1410	
B	630		1010	
C: Engranajes	700		1000	
Medidas Tolerancias (tolerancia +2/ -0 mm)	580 x 145		998 x 165	
Número de rejillas	2 x 3		2 x 5	
Peso (kg) Modelo sin opción	70	80	95	

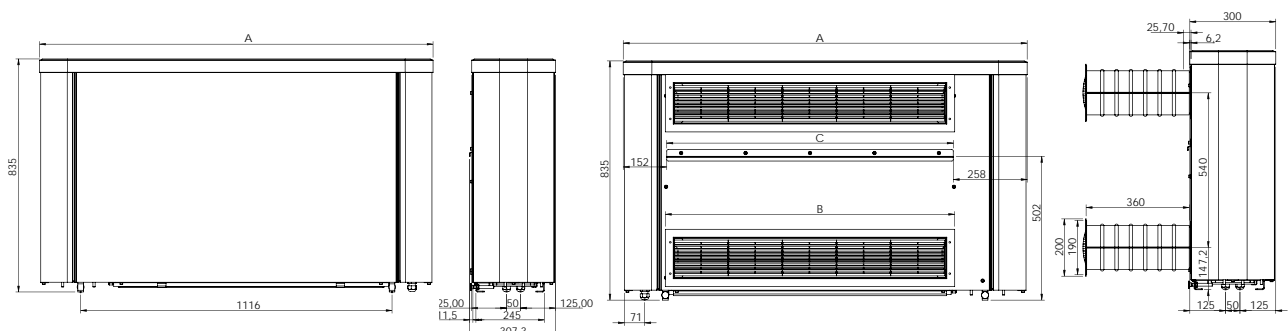



DESHUMIDIFICACIÓN

DF2 con conductos



- + Instalación horizontal con conductos
- + Disponible en 5 capacidades (3.5 a 12l / h)
- + Opciones de calefacción por aire (calefacción eléctrica o batería de agua caliente)

DESCRIPCIÓN

- Termohigrómetro
- Pantalla LCD (LED) fácil de usar con cable de 10 metros
- Ventilador inverter IE4 con ajuste automático de la velocidad
- Detección del estado de la cubierta de la piscina
- Detección de filtro obstruido
- Modo ECO: reduce el ventilador speed para ahorrar energía
- Ajuste de la banda horaria
- Mando a distancia on / off
- Estado de la alarma



Pantalla de visualización intuitiva

REFERENCIA

DF2 con conductos	DF2-03MD	DF2-05MD	DF2-05TD	DF2-08MD	DF2-08TD	DF2-10MD	DF2-10TD	DF2-12TD
Descripción	DF2 03 Monofásico con conductos	DF2 05 Monofásico con conductos	DF2 05 Trifásico con conductos	DF2 08 Monofásico con conductos	DF2 08 Trifásico con conductos	DF2 10 Monofásico con conductos	DF2 10 Trifásico con conductos	DF2 12 Trifásico con conductos
Modelo estándar	WD002254	WD002256	WD002258	WD002260	WD002262	WD002264	WD002266	WD002268
Precio sin IVA	7.500,00 €	8.300,00 €	8.600,00 €	9.400,00 €	9.700,00 €	11.200,00 €	11.500,00 €	12.100,00 €
Código Alfanumérico	Z05							

CARACTERÍSTICAS TÉCNICAS

DF2 con conductos	DF2-03MD	DF2-05MD	DF2-05TD	DF2-08MD	DF2-08TD	DF2-10MD	DF2-10TD	DF2-12TD
Capacidad de deshumidificación* (L/h)	3,5	5,6	5,6	8,7	8,7	10,7	10,7	12,1
Potencia absorbida (W)**	1755	2580	2510	3560	3514	4620	4609	4999
Caudal de aire (m³/h)	1300	1300	1300	1700	1700	2000	2000	2000
Presión disponible (mCE)	200	200	200	200	200	200	200	200
Alimentación eléctrica	220-240V / 1 N~ / 50Hz	220-240V / 1 N~ / 50Hz	380-400V / 3N~ / 50Hz	220-240V / 1N~ / 50Hz	380-400V / 3N~ / 50Hz	220-240V / 1N~ 50HZ	380-400V 3N~ / 50Hz	380-400V 3N~ / 50Hz
Intensidad absorbida (A)**	7,9	11,9	4,3	16,6	6,03	21,5	8,5	9
Intensidad máxima absorbida (A)**	14,5	18,5	7,9	20,5	9,0	28,9	12,6	13,0
Fluido frigorífico	R410A	R410A	R410A	R410A	R410A	R410A	R410A	R410A
Cantidad fluido frigorígeno (kg)	1,4	1,5	1,5	1,75	1,75	2,56	2,56	2,62
Evacuación agua condensación	R-3/4" PVC-25							
Potencia acústica (dB(A))	71,5	71,5	71,5	73,6	73,6	76,7	76,7	76,7

* Unidad estándar en las condiciones siguientes: aire 30°C, higrometría 70%.

** Para un equipo sin opción de complemento eléctrico.

CARACTERÍSTICAS DE RESISTENCIA ELÉCTRICA

DF2 con conductos	DF2-03MD	DF2-05MD	DF2-05TD	DF2-08MD	DF2-08TD	DF2-10MD	DF2-10TD	DF2-12TD
Resistencia eléctrica 4,5kW*	R1023100	R1023100	R1023200	R1023100	R1023200	R1023400	R1023500	R1023500
Precio sin IVA	Consultar	Consultar	Consultar	Consultar	Consultar	Consultar	Consultar	Consultar
Resistencia eléctrica 9,0kW*	na	na	na	na	R1023300	na	R1023600	R1023600
Precio sin IVA					Consultar		Consultar	Consultar

* Complemento eléctrico intensidad máxima absorbida (A) es de 19,56 A por 4,5kW y 12,99 A por 9kW

CARACTERÍSTICAS BOBINAS AGUA CALIENTE

DF2 con conductos	DF2-03MD	DF2-05MD	DF2-05TD	DF2-08MD	DF2-08TD	DF2-10MD	DF2-10TD	DF2-12TD
Referencia bobinas agua caliente	R1023700	R1023700	R1023700	R1023700	R1023700	R1023800	R1023800	R1023800
Precio sin IVA	Consultar	Consultar	Consultar	Consultar	Consultar	Consultar	Consultar	Consultar
Potencia (kW) con primario 50-40 °C / 90-70 °C	4,5 / 14,3	4,5 / 14,3	4,5 / 14,3	5,3 / 16,9	5,3 / 16,9	7,4 / 23,3	7,4 / 23,3	7,4 / 23,3
Caudal de agua (m³/h) con primario 50-40 °C / 90-70 °C	0,64	0,64	0,64	0,75	0,75	1,03	1,03	1,03
Pérdida de carga (mCE) con primario 90-70 °C	1,62	1,62	1,62	2,19	2,19	2,10	2,10	2,10
Conexión (mm)	3/4" CU 22							

ACCESORIOS OPCIONALES

Placa adaptadora de entrada de aire fresco DF2	DF2 soporte
R1023900	WT004000
Consultar	Consultar

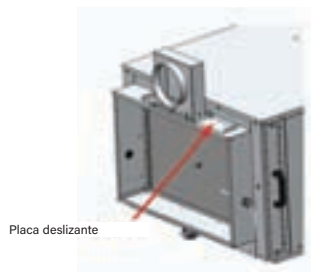

INSTALACIÓN

- Instalación en una sala técnica cercana.
- Presión disponible de 200 Pa que permite instalar una red de conductos para transportar aire caliente y seco la longitud de los huecos de ventana.
- Diámetro del conducto: Ø 400 mini o 400 x 300.
- Se recomienda encarecidamente integrar estas opciones durante la primera instalación.

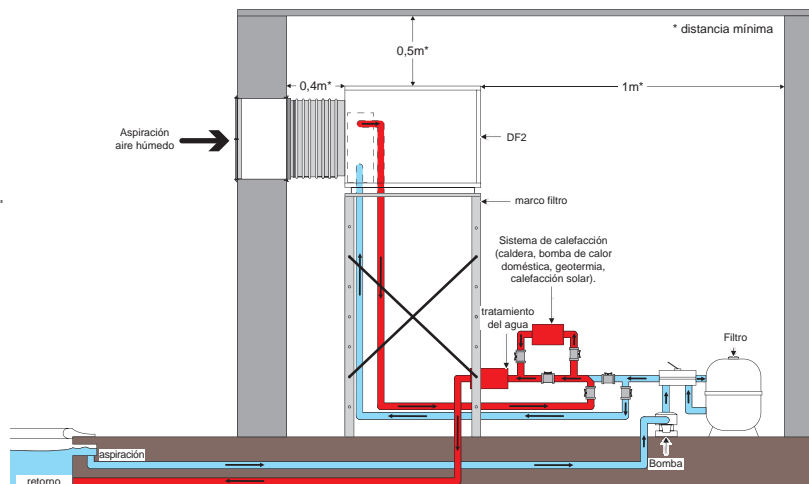

ACCESORIOS OPCIONALES* - DF2 03-05-08

1	2	3	3	4	5	6	7	7	7	8	INLET	OUTLET
Codo horizontal 90° 635x410mm	Codo vertical 90° 635x410mm	Montaje de chapa 635x410mm Ø315mm	Montaje de chapa 635x410mm Ø400mm	Trampa acústica rectangular 635x410 mm - L:500mm	Caja eléctrica remota 635x410mm Ø315mm (top)	Codo horizontal o vertical 90° 450x450mm	Montaje de chapa 450x450mm Ø315mm	Montaje de chapa 450x450mm Ø400mm	Montaje de chapa 635x410mm - 450x450mm L:200mm	Marco rectangular 635x410 L:50mm	Marco rectangular 450x450 L:50mm	
WCH03784	WCH03785	WCH03786	WCH03787	WCH03788	WCH03789	WCH03791	WCH03792	WCH03793	WCH03795	WCH03790	WCH03794	
Consultar	Consultar	Consultar	Consultar	Consultar	Consultar	Consultar	Consultar	Consultar				

* Solo para Francia y Bélgica

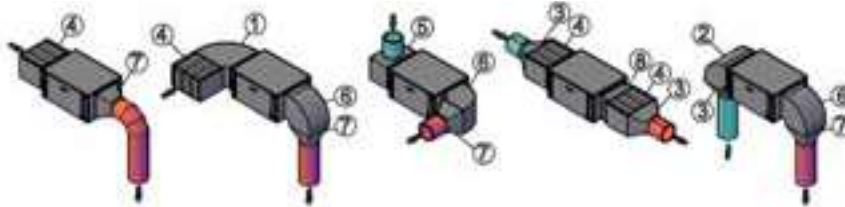

ACCESORIOS OPCIONALES* - DF2 10-12

1	2	3	4	5	6	7	8	9	INLET	OUTLET
Codo horizontal 90° 650x545mm	Codo vertical 90° 650x545mm	Montaje de chapa 650x545mm Ø400mm	Trampa acústica rectangular 650x545 mm - L:500mm	Caja eléctrica remota 650x545mm Ø400mm (top)	Codo horizontal 90° 600x500mm	Codo vertical 90° 600x500mm	Montaje de chapa 600x500mm Ø400mm	Trampa acústica rectangular 600x500mm - L:500mm	Marco rectangular 650x545 L:50mm	Marco rectangular 600x500 L:50mm
WCH03773	WCH03774	WCH03775	WCH03776	WCH03777	WCH03779	WCH03780	WCH03781	WCH03782	WCH03778	WCH03783
Consultar	Consultar	Consultar	Consultar	Consultar	Consultar	Consultar	Consultar	Consultar		

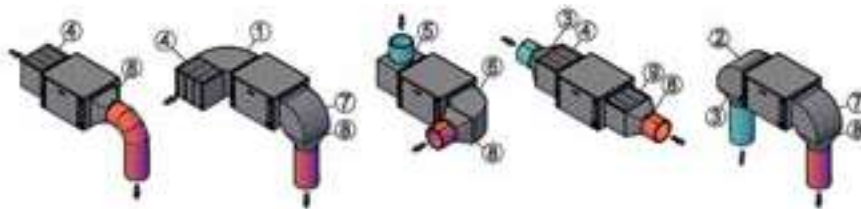
* Solo para Francia y Bélgica

PESO Y DIMENSIONES (EN MM)

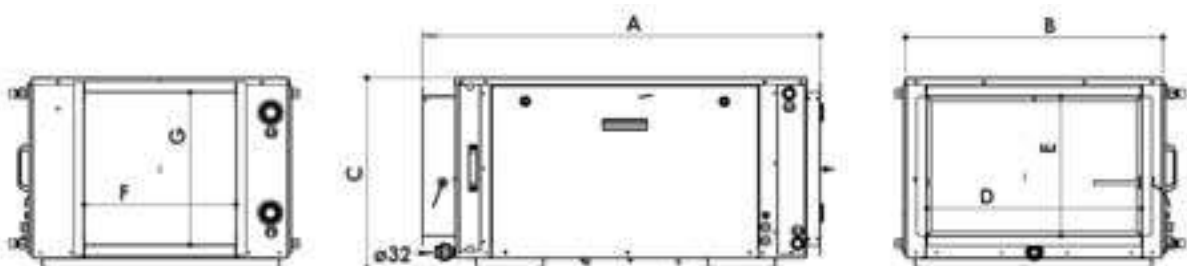
DF2 con conductos	DF2-03MD	DF2-05MD	DF2-05TD	DF2-08MD	DF2-08TD	DF2-10MD	DF2-10TD	DF2-12TD	
Peso (kg)	113	114	114	117	117	147	147	149	
A	1170								
B					759				863
C					560				694
D					633				648
E					408				543
F					448				598
G					448				498



DESHUMIDIFICACIÓN

DF2 con conductos

NUEVO 2024

CON CONDENSADOR DE TITANIO

- + Instalación horizontal con conductos
- + Disponible en 5 capacidades (3.5 a 12l / h)
- + Versión con condensador de titanio y opciones de calefacción por aire (calefacción eléctrica o batería de agua caliente)



DESCRIPCIÓN

- Versión con condensador de titanio y gestión de la bomba de filtración
- Pantalla LCD (LED) fácil de usar con cable de 10 metros
- Ventilador inverter IE4 con ajuste automático de la velocidad
- Detección del estado de la cubierta de la piscina
- Detección de filtro obstruido
- Modo ECO: reduce el ventilador speed para ahorrar energía
- Ajuste de la banda horaria
- Mando a distancia on / off
- Estado de la alarma



Pantalla de visualización intuitiva

REFERENCIA

DF2 con conductos con condensador de titanio	DF2-03MDC	DF2-05MDC	DF2-05TDC	DF2-08MDC	DF2-08TDC	DF2-10MDC	DF2-10TDC	DF2-12TDC
Descripción	DF2 03 Monofásico con conductos con condensador de titanio	DF2 05 Monofásico con conductos con condensador de titanio	DF2 05 Trifásico con conductos con condensador de titanio	DF2 08 Monofásico con conductos con condensador de titanio	DF2 08 Trifásico con conductos con condensador de titanio	DF2 10 Monofásico con conductos con condensador de titanio	DF2 10 Trifásico con conductos con condensador de titanio	DF2 12 Trifásico con conductos con condensador de titanio
Modelo estándar	WD002255	WD002257	WD002259	WD002261	WD002263	WD002265	WD002267	WD002269
Precio sin IVA	9.300,00 €	10.100,00 €	10.400,00 €	11.200,00 €	11.500,00 €	13.000,00 €	13.300,00 €	13.900,00 €
Código Alfanumérico	Z05							

CARACTERÍSTICAS TÉCNICAS

DF2 con conductos con condensador de titanio	DF2-03MDC	DF2-05MDC	DF2-05TDC	DF2-08MDC	DF2-08TDC	DF2-10MDC	DF2-10TDC	DF2-12TDC
Capacidad de deshumidificación* (L/h)	5	7	7	9,8	9,4	11,30	11,5	13
Potencia absorbida (W)**	1471	1973	1973	2742	2902	3506	3506	4187
Caudal de aire (m³/h)	1300	1300	1300	1700	1700	2000	2000	2000
Presión disponible (mCE)	200	200	200	200	200	200	200	200
Alimentación eléctrica	220-240V / 1 N~ / 50Hz	220-240V / 1 N~ / 50Hz	380-400V / 3N~ / 50Hz	220-240V / 1N~ / 50Hz	380-400V / 3N~ / 50Hz	220-240V / 1N~ 50HZ	380-400V 3N~ / 50Hz	380-400V 3N~ / 50Hz
Intensidad absorbida (A)**	6,5	9,1	3,6	12,8	5,5	17,5	5,8	7,9
Intensidad máxima absorbida (A) **	14,5	18,5	7,9	20,5	9,0	28,9	12,6	13,0
Fluido frigorífico	R410A	R410A	R410A	R410A	R410A	R410A	R410A	R410A
Cantidad fluido frigorígeno (kg)	2,02	2,10	2,10	1,75	2,21	2,96	2,96	3,10
Evacuación agua condensación	R-3/4"-PVC-25	R-3/4"-PVC-25	R-3/4"-PVC-25	R-3/4"-PVC-25	R-3/4"-PVC-25	R-3/4"-PVC-25	R-3/4"-PVC-25	R-3/4"-PVC-25
Potencia acústica(dB(A))	71,5	71,5	71,5	73,6	73,6	76,7	76,7	76,7

* Unidad estándar en las condiciones siguientes: aire 30°C, higrometría 70%.

** Para un equipo sin opción de complemento eléctrico.

CARACTERÍSTICAS DE RESISTENCIA ELÉCTRICA

DF2 con conductos con condensador de titanio	DF2-03MDC	DF2-05MDC	DF2-05TDC	DF2-08MDC	DF2-08TDC	DF2-10MDC	DF2-10TDC	DF2-12TDC
Resistencia eléctrica 4,5kW*	R1023100	R1023100	R1023200	R1023100	R1023200	R1023400	R1023500	R1023500
Precio sin IVA	Consultar	Consultar	Consultar	Consultar	Consultar	Consultar	Consultar	Consultar
Resistencia eléctrica 9,0kW*	na	na	na	na	R1023300	na	R1023600	R1023600
Precio sin IVA					Consultar		Consultar	Consultar

* Complemento eléctrico intensidad máxima absorbida (A) es de 19,56 A por 4,5kW y 12,99 A por 9kW

CARACTERÍSTICAS BOBINAS AGUA CALIENTE

DF2 con conductos con condensador de titanio	DF2-03MDC	DF2-05MDC	DF2-05TDC	DF2-08MDC	DF2-08TDC	DF2-10MDC	DF2-10TDC	DF2-12TDC
Referencia bobinas agua caliente	R1023700	R1023700	R1023700	R1023700	R1023700	R1023800	R1023800	R1023800
Precio sin IVA	Consultar	Consultar	Consultar	Consultar	Consultar	Consultar	Consultar	Consultar
Potencia (kW) con primario 50-40 °C / 90-70 °C	4,5/14,3	4,5/14,3	4,5/14,3	5,3/16,9	5,30 / 16,86	7,4 / 23,3	7,4 / 23,3	7,4 / 23,3
Caudal de agua (m³/h) con primario 50-40 °C / 90-70 °C	0,64	0,64	0,64	0,75	0,75	1,03	1,03	1,03
Pérdida de carga (mCE) con primario 90-70 °C	1,62	1,62	1,62	2,19	2,19	2,10	2,10	2,10
Conexión (mm)	3/4" CU 22							

ACCESORIOS OPCIONALES

Placa adaptadora de entrada de aire fresco DF2	DF2 soporte
R1023900	WT004000
Consultar	Consultar

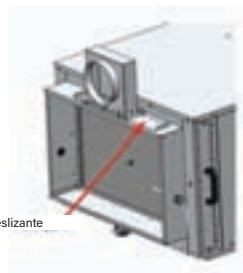

Placa deslizante

INSTALACIÓN

- Instalación en un local técnico cercano.
- Presión disponible de 200 Pa que permite instalar una red de conductos para transportar aire caliente y seco a lo largo de las ventanas.
- Diámetro del conducto: Ø 400 mini o 400 x 300.
- Se recomienda encarecidamente integrar estas opciones durante la primera instalación.
- Las opciones de calefacción por aire (resistencia eléctrica y agua caliente) aumentan las dimensiones totales de las unidades. Se recomienda planificar su integración en una fase temprana del proceso de diseño. Encontrará más detalles en la guía de instalación.

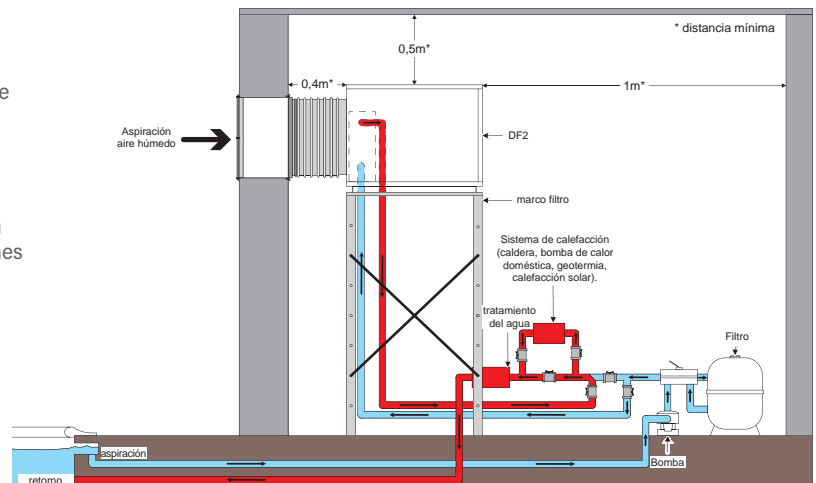

ACCESORIOS OPCIONALES* - DF2 03-05-08

1	2	3	3	4	5	6	7	7	8	INLET	OUTLET
Codo horizontal 90° 635x410mm	Codo vertical 90° 635x410mm	Montaje de chapa 635x410mm Ø315mm	Montaje de chapa 635x410mm Ø400mm	Trampa acústica rectangular 635x410 mm - L:500mm	Caja eléctrica remota 635x410mm Ø315mm (top)	Codo horizontal o vertical 90° 450x450mm	Montaje de chapa 450x450mm Ø315mm	Montaje de chapa 450x450mm Ø400mm	Montaje de chapa 635x410mm - 450x450mm L:200mm	Marco rectangular 635x410 L:50mm	Marco rectangular 450x450 L:50mm
WCH03784	WCH03785	WCH03786	WCH03787	WCH03788	WCH03789	WCH03791	WCH03792	WCH03793	WCH03795	WCH03790	WCH03794
Consultar	Consultar	Consultar	Consultar	Consultar	Consultar	Consultar	Consultar	Consultar			

* Solo para Francia y Bélgica

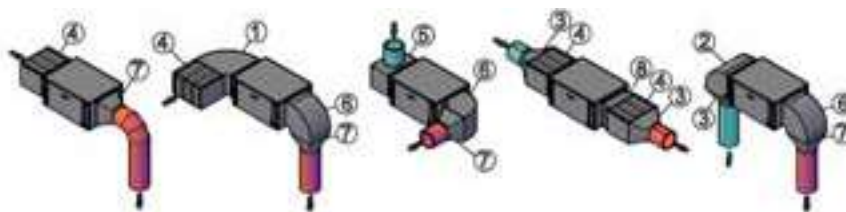

ACCESORIOS OPCIONALES* - DF2 10-12

1	2	3	4	5	6	7	8	9	INLET	OUTLET
Codo horizontal 90° 650x545mm	Codo vertical 90° 650x545mm	Montaje de chapa 650x545mm Ø400mm	Trampa acústica rectangular 650x545 mm - L:500mm	Caja eléctrica remota 650x545mm Ø400mm (top)	Codo horizontal 90° 600x500mm	Codo vertical 90° 600x500mm	Montaje de chapa 600x500mm Ø400mm	Trampa acústica rectangular 600x500mm - L:500mm	Marco rectangular 650x545 L:50mm	Marco rectangular 600x500 L:50mm
WCH03773	WCH03774	WCH03775	WCH03776	WCH03777	WCH03779	WCH03780	WCH03781	WCH03782	WCH03778	WCH03783
Consultar	Consultar	Consultar	Consultar	Consultar	Consultar	Consultar	Consultar	Consultar		

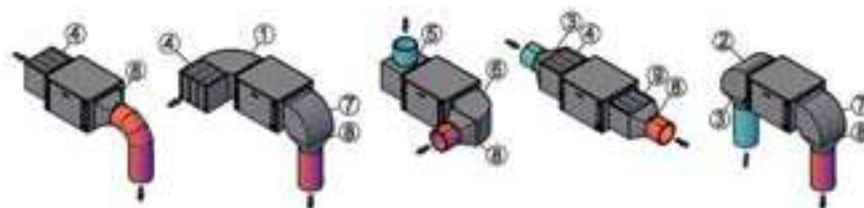
* Solo para Francia y Bélgica

PESO Y DIMENSIONES (EN MM)

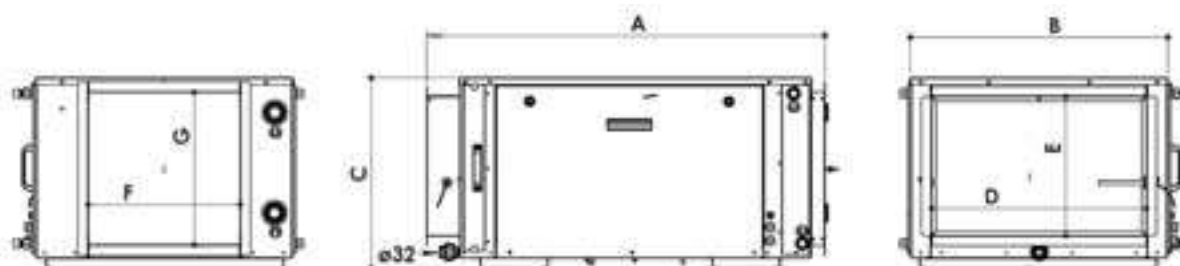
DF2 con conductos con condensador de titanio	DF2-03MD	DF2-05MD	DF2-05TD	DF2-08MD	DF2-08TD	DF2-10MD	DF2-10TD	DF2-12TD
Peso (kg)	113	114	114	117	117	147	147	149
A	1170							
B					759	863		
C					560	694		
D					633	648		
E					408	543		
F					448	598		
G					448	498		





DF2 Empotrado

- + Instalación horizontal con conductos
- + Disponible en 5 capacidades
- + Opciones de calefacción por aire (calefacción eléctrica o batería de agua caliente)

DESCRIPCIÓN

- Termohigrómetro
- Pantalla LCD (LED) fácil de usar con cable de 10 metros
- Ventilador inverter IE4 con ajuste automático de la velocidad
- Detección del estado de la cubierta de la piscina
- Detección de filtro obstruido
- Modo ECO: reduce el ventilador speed para ahorrar energía
- Ajuste de la banda horaria
- Mando a distancia on / off
- Estado de la alarma



Pantalla de visualización intuitiva

REFERENCIA

DF2 Empotrado	DF2-03MT	DF2-05MT	DF2-05TT	DF2-08MT	DF2-08TT	DF2-10MT	DF2-10TT	DF2-12TT
Descripción	DF2 03 Monophase Empotrado	DF2 03 Monophase Empotrado	DF2 05 Trifásico Empotrado	DF2 08 Monofásico Empotrado	DF2 08 Trifásico Empotrado	DF2 10 Monophase Empotrado	DF2 10 Trifásico Empotrado	DF2 12 Trifásico Empotrado
Modelo estándar	WD002270	WD002272	WD220074	WD220076	WD002278	WD002282	WD002284	WD002286
Precio sin IVA	8.200,00 €	9.200,00 €	#N/D	#N/D	10.700,00 €	Consultar	Consultar	Consultar
Código Alfanumérico	Z05							

CARACTERÍSTICAS TÉCNICAS

DF2 Empotrado	DF2-03MT	DF2-05MT	DF2-05TT	DF2-08MT	DF2-08TT	DF2-10MT	DF2-10TT	DF2-12TT
Capacidad de deshumidificación* (L/h)	3,5	5,6	5,6	8,7	8,7	10,7	10,7	12,1
Potencia absorbida (W)**	1755	2580	2510	3560	3514	4620	4609	4999
Caudal de aire (m³/h)	1300	1300	1300	1700	1700	2000	2000	2000
Alimentación eléctrica	220-240V / 1 N~ / 50Hz	220-240V / 1 N~ / 50Hz	380-400V / 3N~ / 50Hz	220-240V / 1N~ / 50Hz	380-400V / 3N~ / 50Hz	220-240V / 1N~ 50HZ	380-400V 3N~ / 50Hz	380-400V 3N~ / 50Hz
Intensidad absorbida (A)**	7,8	11,9	4,3	16,6	6,0	21,5	8,5	9
Intensidad máxima absorbida (A) **	14,5	18,5	7,9	20,5	9,0	28,9	12,6	13,0
Fluido frigorífico	R410A	R410A	R410A	R410A	R410A	R410A	R410A	R410A
Cantidad fluido frigorígeno (kg)	1,40	1,50	1,50	1,75	1,75	2,56	2,56	2,62
Evacuación agua condensación	R-3/4"-PVC-25	R-3/4"-PVC-25	R-3/4"-PVC-25	R-3/4"-PVC-25	R-3/4"-PVC-25	R-3/4"-PVC-25	R-3/4"-PVC-25	R-3/4"-PVC-25
Potencia acústica(dB(A))	71,50	71,50	71,50	73,60	73,60	76,7	76,7	76,7

* Unidad estándar en las condiciones siguientes: aire 30°C, higrometría 70%.

** Para un equipo sin opción de complemento eléctrico.

CARACTERÍSTICAS DE RESISTENCIA ELÉCTRICA

DF2 Empotrado	DF2-03MT	DF2-05MT	DF2-05TT	DF2-08MT	DF2-08TT	DF2-10MT	DF2-10TT	DF2-12TT
Resistencia eléctrica 4,5kW*	R1024000	R1024000	R1024100	R1024000	R1024100	R1024300	R1024400	R1024400
Precio sin IVA	Consultar	Consultar	Consultar	Consultar	Consultar	Consultar	Consultar	Consultar
Resistencia eléctrica 9,0kW*	na	na	na	na	R1024200	na	R1024500	R1024500
Precio sin IVA	Consultar	Consultar	Consultar	Consultar	Consultar	Consultar	Consultar	Consultar

* Complemento eléctrico intensidad máxima absorbida (A) es de 19,56 A por 4,5kW y 12,99 A por 9kW

CARACTERÍSTICAS BOBINAS AGUA CALIENTE

DF2 Empotrado	DF2-03MT	DF2-05MT	DF2-05TT	DF2-08MT	DF2-08TT	DF2-10MT	DF2-10TT	DF2-12TT
Referencia bobinas agua caliente	R1024600	R1024600	R1024600	R1024600	R1024600	R1024700	R1024700	R1024700
Precio sin IVA	Consultar	Consultar	Consultar	Consultar	Consultar	Consultar	Consultar	Consultar
Potencia (kW) con primario 50-40 °C / 90-70 °C	4,7 / 14,9	4,7 / 14,9	4,7 / 14,9	5,6 / 17,8	5,6 / 17,8	7,1 / 22,2	7,1 / 22,2	7,1 / 22,2
Caudal de agua (m³/h) con primario 50-40 °C / 90-70 °C	0,66	0,66	0,66	0,79	0,79	0,99	0,99	0,99
Pérdida de carga (mCE) con primario 90-70 °C	1,69	1,69	1,69	2,36	2,36	1,86	1,86	1,86
Conexión (mm)	3/4" CU 22							

ACCESORIOS OPCIONALES

DF2 soporte
WT004000
Consultar

INSTALACIÓN

- Instalación en un local técnico contiguo al local piscina.
- Rejillas de soplado y aspiración de aluminio a instalar en el marco pasamuros.
- Posibilidad de rejilla de soplado de doble deflexión para dirigir el aire caliente y seco hacia las ventanas.
- Bobina de agua caliente ensamblado dentro del aparato (opcional).
- Complemento de calefacción eléctrica con resistencias eléctricas incorporadas (opcional).
- Filtro en la aspiración.
- Instalación reversible: acceso por la derecha (estándar) o por la izquierda (opcional) a la puerta técnica.

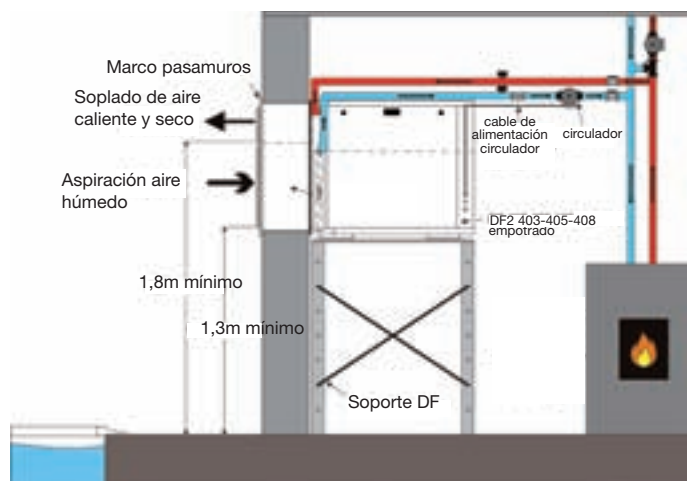

PESO Y DIMENSIONES (EN MM)

DF2 Empotrado	DF2-03MT	DF2-05MT	DF2-05TT	DF2-08MT	DF2-08TT	DF2-10MT	DF2-10TT	DF2-12TT
Peso (kg)	121	122	122	125	125	155	155	157
A	1036							
B				759				863
C				861				999
D				621				652
E				445				580
F				621				652
G				281				283

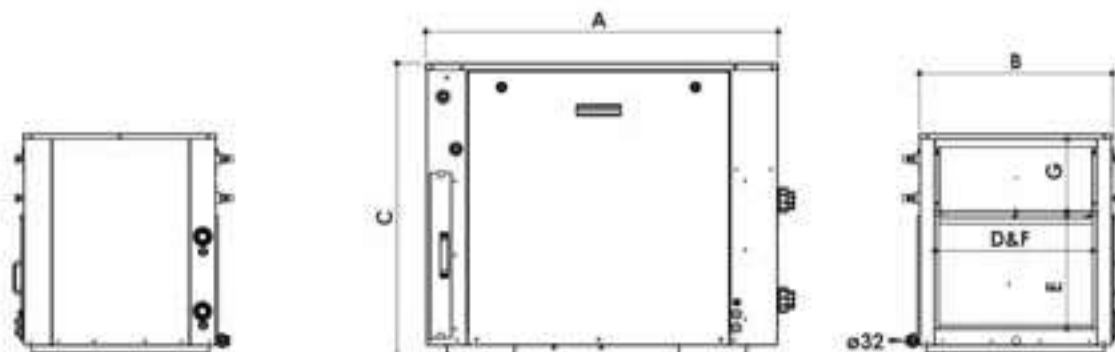

DF2 Empotrado



CON CONDENSADOR DE TITANIO

- + Instalación horizontal con conductos
- + Disponible en 5 capacidades
- + Versión con condensador de titanio y opciones de calefacción por aire (calefacción eléctrica o batería de agua caliente)

DESCRIPCIÓN

- Versión con condensador de titanio y gestión de la bomba de filtración
- Termohigrómetro
- Pantalla LCD (LED) fácil de usar con cable de 10 metros
- Ventilador inverter IE4 con ajuste automático de la velocidad
- Detección del estado de la cubierta de la piscina
- Detección de filtro obstruido
- Modo ECO: reduce el ventilador spec para ahorrar energía
- Ajuste de la banda horaria
- Mando a distancia on / off
- Estado de la alarma



Pantalla de visualización intuitiva

REFERENCIA

DF2 Empotrado con condensador de titanio	DF2-03MTC	DF2-05MTC	DF2-05TTC	DF2-08MTC	DF2-08TTC	DF2-10MTC	DF2-10TTC	DF2-12TTC
Descripción	DF2 03 Monphase Empotrado con condensador de titanio	DF2 05 Monofásico Empotrado con condensador de titanio	DF2 05 Trifásico Empotrado con condensador de titanio	DF2 08 Monophase Empotrado con condensador de titanio	DF2 08 Trifásico Empotrado con condensador de titanio	DF2 10 Monophase Empotrado con condensador de titanio	DF2 10 Trifásico Empotrado con condensador de titanio	DF2 12 Trifásico Empotrado con condensador de titanio
Modelo estándar	WD002271	WD002273	WD220074	WD002277	WD002279	WD002283	WD002285	WD002287
Precio sin IVA	10.000,00 €	11.000,00 €	#N/D	12.200,00 €	12.500,00 €	Consultar	Consultar	Consultar
Código Alfanumérico	Z05							

CARACTERÍSTICAS TÉCNICAS

DF2 Empotrado con condensador de titanio	DF2-03MTC	DF2-05MTC	DF2-05TTC	DF2-08MTC	DF2-08TTC	DF2-10MTC	DF2-10TTC	DF2-12TTC
Capacidad de deshumidificación* (L/h)	5	7	7	9,8	9,4	11,3	11,5	13
Potencia absorbida (W)**	1471	1973	1973	2742	2902	3506	3506	4187
Caudal de aire (m³/h)	1300	1300	1300	1700	1700	2000	2000	2000
Alimentación eléctrica	220-240V / 1 N~ / 50Hz	220-240V / 1 N~ / 50Hz	380-400V / 3N~ / 50Hz	220-240V / 1N~ / 50Hz	380-400V / 3N~ / 50Hz	220-240V / 1N~ 50HZ	380-400V 3N~ / 50Hz	380-400V 3N~ / 50Hz
Intensidad absorbida (A)**	6,5	9,1	3,6	12,8	5,5	17,5	5,8	7,9
Intensidad máxima absorbida (A) **	14,5	18,5	7,9	20,5	9,0	28,9	12,6	13,0
Fluido frigorífico	R410A	R410A	R410A	R410A	R410A	R410A	R410A	R410A
Cantidad fluido frigorígeno (kg)	2,02	2,1	2,1	1,75	2,21	2,96	2,96	3,1
Evacuación agua condensación	R-3/4"-PVC-25							
Potencia acústica(dB(A))	71,5	71,5	71,5	73,6	73,6	76,7	76,7	76,7

* Modelo estándar, con condiciones nominales siguientes: aere 30 °C, higrometría 70 %.

** Excluyendo el consumo eléctrico..

CARACTERÍSTICAS DE RESISTENCIA ELÉCTRICA

DF2 Empotrado con condensador de titanio	DF2-03MTC	DF2-05MTC	DF2-05TTC	DF2-08MTC	DF2-08TTC	DF2-10MTC	DF2-10TTC	DF2-12TTC
Resistencia eléctrica 4,5kW*	R1024000	R1024000	R1024100	R1024000	R1024100	R1024300	R1024400	R1024400
Precio sin IVA	Consultar	Consultar	Consultar	Consultar	Consultar	Consultar	Consultar	Consultar
Resistencia eléctrica 9,0kW*	na	na	na	na	R1024200	na	R1024500	R1024500
Precio sin IVA					Consultar		Consultar	Consultar

* Complemento eléctrico intensidad máxima absorbida (A) es de 19,56 A por 4,5kW y 12,99 A por 9kW

CARACTERÍSTICAS BOBINAS AGUA CALIENTE

DF2 Empotrado con condensador de titanio	DF2-03MTC	DF2-05MTC	DF2-05TTC	DF2-08MTC	DF2-08TTC	DF2-10MTC	DF2-10TTC	DF2-12TTC
Referencia bobinas agua caliente	R1024600	R1024600	R1024600	R1024600	R1024600	R1024700	R1024700	R1024700
Precio sin IVA	Consultar	Consultar	Consultar	Consultar	Consultar	Consultar	Consultar	Consultar
Potencia (kW) con primario 50-40 °C / 90-70 °C	4,74 / 14,86	4,74 / 14,86	4,74 / 14,86	5,65 / 17,81	5,65 / 17,81	7,07 / 22,23	7,07 / 22,23	7,07 / 22,23
Caudal de agua (m³/h) con primario 50-40 °C / 90-70 °C	0,66	0,66	0,66	0,79	0,79	0,99	0,99	0,99
Pérdida de carga (mCE) con primario 90-70 °C	1,69	1,69	1,69	2,36	2,36	1,86	1,86	1,86
Conexión (mm)	3/4" CU 22							

ACCESORIOS OPCIONALES

DF2 châssis support

WT004000

Consultar

INSTALACIÓN

- Instalación en un local técnico cercano.
- Rejillas de soplado y aspiración montadas en la pieza a mortero incluidas con el aparato.
- Posibilidad de rejillas deflectoras dobles para dirigir el aire caliente seco hacia las ventanas.
- Batería de agua caliente montada en el interior del aparato (opción).
- Calefacción eléctrica adicional mediante resistencias eléctricas incorporadas (opción).
- Filtro en la aspiración.
- Instalación reversible: acceso derecho (estándar) o izquierdo (opcional) acceso a la puerta técnica.

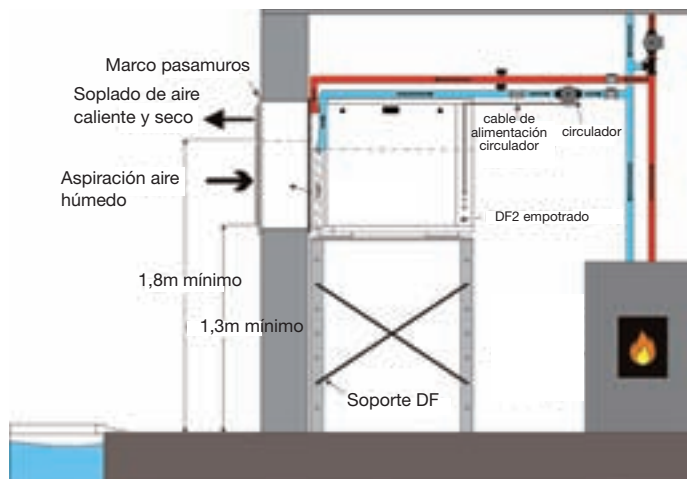

PESO Y DIMENSIONES (EN MM)

DF2 Empotrado con condensador de titanio	DF2-03MTC	DF2-05MTC	DF2-05TTC	DF2-08MTC	DF2-08TTC	DF2-10MTC	DF2-10TTC	DF2-12TTC
Peso (kg)	121	122	122	125	125	155	155	157
A	1036							
B	759			863				
C	861			999				
D	621			652				
E	445			580				
F	621			652				
G	281			283				

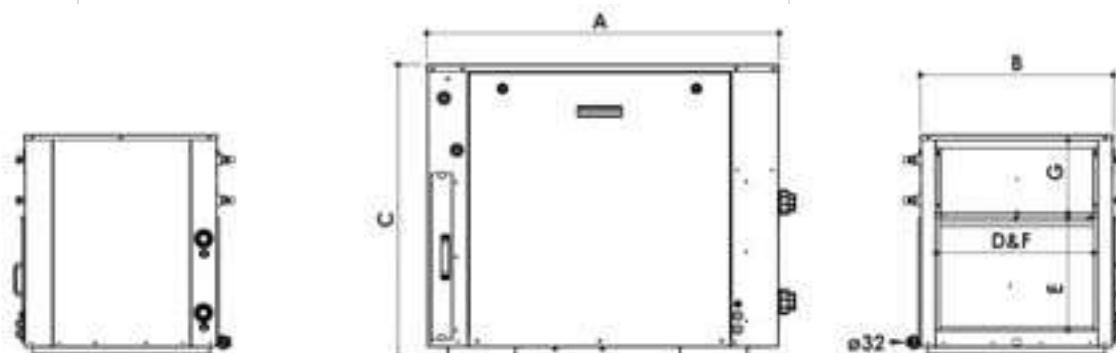



DESHUMIDIFICACIÓN

CAE

- + Instalación vertical, canalizada con configuraciones modulares de entrada / salida de aire
- + Disponible en 4 capacidades (8 a 13.5 l/h)
- + Opciones de calefacción de aire (calefacción eléctrica o bobina de agua caliente)
- + Opción de condensador de agua de titanio, que permite reutilizar el exceso de calor para calentar la piscina.



ACCESORIOS INCLUIDOS



Unidad de mando Hygro Control

REFERENCIA

CAE con conductos	508M	508T	510T		513T	
Modelo estándar	W28CAE8M	W28CAE8	W28CAE10		W28CAE13	
Precio sin IVA	14.994,00 €	17.963,00 €	20.893,00 €		22.338,00 €	
Modelo con condensador de agua	W28CAE8MC	W28CAE8C	W28CAE10C		W28CAE13C	
Precio sin IVA	20.569,00 €	21.381,00 €	24.270,00 €		25.719,00 €	
Modelo con calefacción de aire con complemento eléctrico	W28CAE8ME	W28CAE8E	W28CAE10E9	W28CAE10E18	W28CAE13E9	W28CAE13E18
	4,5 kW	9 kW	9 kW	18 kW	9 kW	18 kW
Precio sin IVA	18.878,00 €	20.245,00 €	23.134,00 €	24.533,00 €	24.584,00 €	26.521,00 €
Modelo con calefacción de aire con complemento eléctrico y condensador	W28CAE8MEC	W28CAE8EC	W28CAE10E9C	W28CAE10E18C	W28CAE13E9C	W28CAE13E18C
	4,5 kW	9 kW	9kW	18kW	9 kW	18 kW
Precio sin IVA	22.261,00 €	23.629,00 €	26.520,00 €	24.820,00 €	27.968,00 €	26.082,00 €
Modelos con calefacción de aire por bobina agua caliente	W28CAE8MB	W28CAE8B	W28CAE10B		W28CAE13B	
	23 kW	23 kW	35 kW		41 kW	
Precio sin IVA	18.746,00 €	19.521,00 €	22.756,00 €		24.327,00 €	
Modelos con calefacción de aire por bobina agua caliente y condensador de agua	W28CAE8MBC	W28CAE8BC	W28CAE10BC		W28CAE13BC	
	23 kW	23 kW	35 kW		41 kW	
Precio sin IVA	22.127,00 €	22.907,00 €	26.134,00 €		27.707,00 €	
Código Alfanumérico	Z05					

CARACTERÍSTICAS TÉCNICAS

CAE con conductos****	508M	508T	510T	513T
Capacidad de deshumidificación* (L/h)	8		10	13,5
Potencia absorbida (W)***	2710		4040	5430
Caudal de aire nominal (m³/h)	2040		2720	3400
Caudal de aire (m³/h)	2400		3050	3800
Min. Caudal de aire (m³/h)	1780		2380	2970
Presión disponible (mCE)	15		19	23
Alimentación eléctrica	220-240V / 1 N~ / 50Hz		380-400V / 3N~ / 50Hz	
Intensidad absorbida nominal (A) ***	17,5	5,3	8,5	11
Intensidad máxima absorbida (A) ***	37,1	8	14,5	17
Cantidad fluido frigorígeno (kg)	1,3/1,45 (1)		2,2/2,5 (1)	
Potencia acústica (dB(A))**	-	77,6	-	77,6

Para todos los pedidos de CAE se solicitará un depósito del 30% con el pedido.

* Unidad estándar, en las siguientes condiciones nominales: aire 30 ° C, humedad 70%.

** Valores medidos y certificados de acuerdo con las normas EN ISO 3741 y EN ISO 354, por el CCTM (Centro de Transferencia de Tecnología de la Empresa) en unidades estándar.

*** Excluyendo el consumo de energía de la opción de calefacción eléctrica.

Se debe llevar a cabo una verificación anual del sellado del circuito de refrigeración para todos los equipos de refrigeración con una carga de fluido refrigerante > 2 kg y <30 kg (véase el artículo 3 de la norma 05/05/05, decreto francés n ° 737-2007). Versión CAE 510 monofásico sur consulta.

(1) para unidades con opción de condensador de agua.

CARACTERÍSTICAS BOBINAS AGUA CALIENTE

CAE con conductos	508M	508T	510T	513T
Potencia (kW) con primario 50-40 °C / 90-70 °C	5,9 / 23		9,8 / 35	11,6 / 41
Caudal de agua (m³/h) con primario 50-40 °C / 90-70 °C	1		1,6	1,9
Pérdida de carga (mCE) con primario 90-70 °C	1,25		1,9	2,5
Conexión (mm)	20 / 27 macho			

OPCIÓN ASPIRACIÓN Y SOPLADO

- Instalación de un aparato con el Titano.
Opción de condensador de agua.
- Entrada de aire húmedo: la entrada estándar se instala en la parte inferior de la parte trasera del CAE. Opcionalmente, la entrada se puede instalar en la parte inferior lateral izquierdo o derecho del CAE.
- Suministro de aire seco: el soplador de aire seco estándar está instalado en la parte superior del CAE. Opcionalmente el soplador se puede instalar en la parte superior, frontal o trasero del CAE.

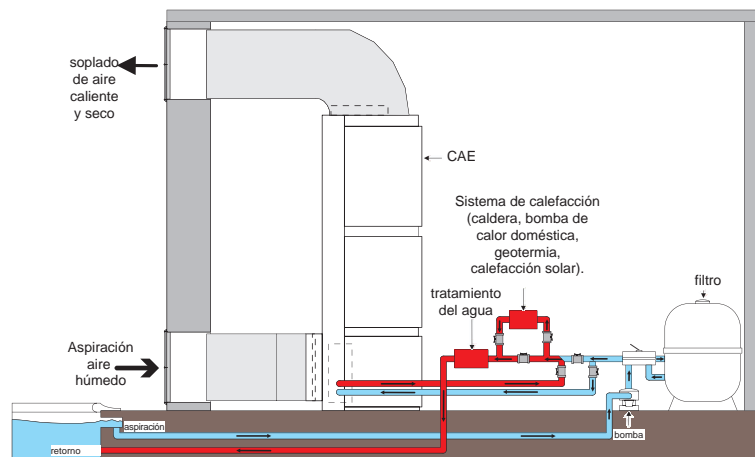

ASPIRACIÓN Y SOPLADO

CAE con conductos	508M	508T	510T	513T
Extractor a la izquierda (marco + filtro) 1			W28REGA	
Extractor a la derecha (marco + filtro) 2			W28REDR	
Soplado trasero (marco) 3			W28SOAR	
Soplado frontal (marco) 4			W28SOAV	

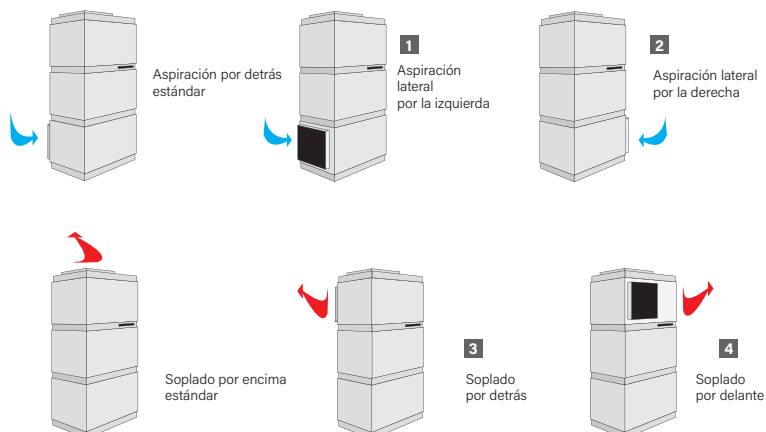

SALIDA ACODADA - CAJA DE ASPIRACIÓN

CAE con conductos	508M	508T	510T	513T
Diámetro	Ø 400		Ø 500	
Salida circular acodada	WCH01251		WCH01252	
Caja de aspiración para la central	WCH01253		WCH01254	
Caja de aspiración para rejilla 625 X 425	WCH03719		Consultar	

Otras chapas: consultar

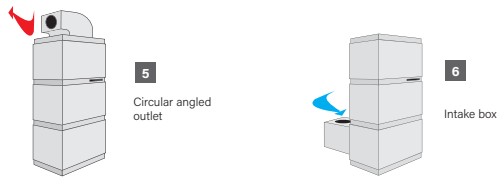

REDUCTOR DE RUIDO

CAE con conductos	508M	508T	510T	513T
Diámetro	Ø 400		Ø 500	
Reductor de ruido	WCH03682		WCH03683	

CAE EN LOCAL TÉCNICO + RED DE CONDUCTOS

- Instalación de un aparato con el Titanio. Opción de condensador de agua.
- Entrada de aire húmedo: la entrada estándar se instala en la parte inferior de la parte trasera del CAE. Opcionalmente, la entrada se puede instalar en la parte inferior lateral izquierdo o derecho del CAE.
- Suministro de aire seco: el soplador de aire seco estándar está instalado en la parte superior del CAE. Opcionalmente el soplador se puede instalar en la parte superior, frontal o trasero del CAE.

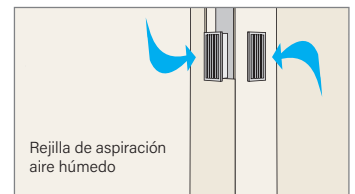

DIMENSIONES (EN MM) Y PESO

CAE con conductos	508M	508T	510T	513T
Peso (kg) Modelo sin opción	228		235	240

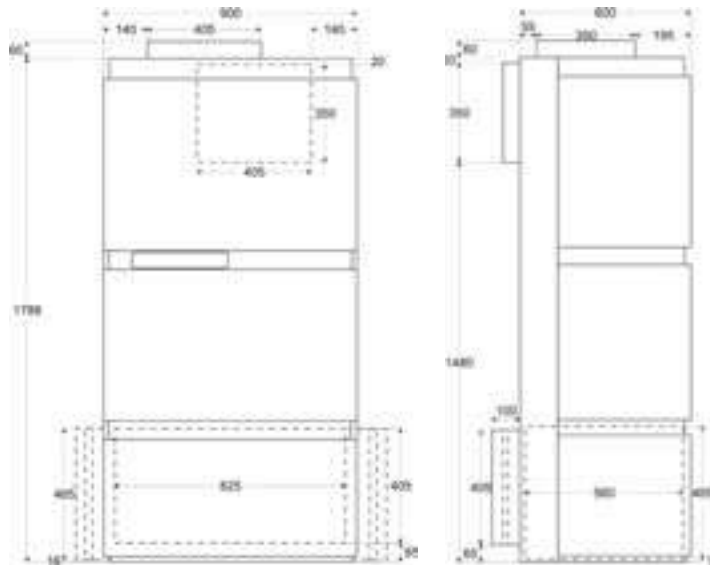
EXTRACCION DE AIRE Y ACCESORIOS DE SUMINISTRO

CAE con conductos	508M	508T	510T	513T
Diametro	Ø 400		Ø 500	
Chapa circular de aspiración trasera ⁽¹⁾	WCH01245		WCH01246	
Chapa circular de aspiración lateral ⁽¹⁾	WCH01247		WCH01248	
Chapa circular de aspiración por debajo ⁽²⁾	WCH01249		WCH01250	
Chapa circular de aspiración por delante y detrás ⁽¹⁾	WCH01249		WCH01250	

(1) Prever la opción por la izquierda o la derecha

(2) Prever la opción por delante o por detrás. Otras chapas: consultar

ACCESORIOS OPCIONALES

Rejilla 625x425 (prever 2 rejillas)	Doble deflexión 625x425 (soplado)	Reductor de ruido	Codo de soplado	Unidad de control a distancia para un deshumidificador	Unidad de control a distancia para dos deshumidificadores
WTT02355	WTT02366	WCH01234	WCH01255	R0771000	R0771100

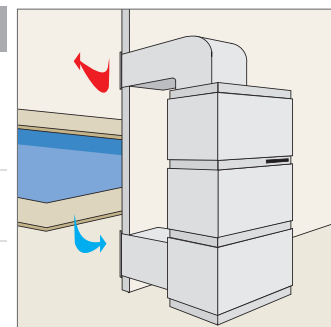

OMEGA



- + Instalación vertical, canalizada con configuraciones modulares de entrada / salida de aire
- + Disponible en 5 capacidades (10 a 28 L/h)
- + Opciones de calefacción de aire (calefacción eléctrica o bobina de agua caliente)
- + Opción de condensador de agua de titanio, que permite reutilizar el exceso de calor para calentar la piscina

ACCESORIOS INCLUIDOS



Unidad de mando Hygro Control

REFERENCIA

OMEGA con conductos	10T	14T	16T	20T
Modelo estándar	W280M10	W280M14	W280M16	W280M20
Precio sin IVA	20.445,00 €	21.818,00 €	24.170,00 €	27.520,00 €
Código Alfanumérico	Z05			
Modelo con condensador de agua	W280M10C	W280M14C	W280M16C	W280M20C
Precio sin IVA	24.570,00 €	25.943,00 €	28.295,00 €	31.645,00 €
Código Alfanumérico	Z05			
Modelo con calefacción de aire con complemento eléctrico	W280M10E	W280M14E	W280M16E	W280M20E
Precio sin IVA	22.565,00 €	23.939,00 €	28.108,00 €	31.472,00 €
Código Alfanumérico	Z05			
Modelo con calefacción de aire con complemento eléctrico y condensador	W280M10EC	W280M14EC	W280M16EC	W280M20EC
Precio sin IVA	26.690,00 €	28.062,00 €	32.236,00 €	35.601,00 €
Código Alfanumérico	Z05			
Modelos con calefacción por bobina agua caliente	W280M10B	W280M14B	W280M16B	W280M20B
Precio sin IVA	21.971,00 €	23.445,00 €	25.884,00 €	29.829,00 €
Código Alfanumérico	Z05			
Modelo con calefacción por bobina agua caliente y condensador de agua	W280M10BC	W280M14BC	W280M16BC	W280M20BC
Precio sin IVA	26.094,00 €	27.570,00 €	30.010,00 €	33.953,00 €
Código Alfanumérico	Z05			

CARACTERÍSTICAS TÉCNICAS

OMEGA con conductos	10T	14T	16T	20T
Capacidad de deshumidificación* (L/h)	10	14	16	20
Potencia absorbida (W)***	3 840	4 390	5 830	6 430
Caudal de aire (m ³ /h)	3 000	4 000	5 000	6 000
Presión disponible (mCE)	20			
Alimentación eléctrica	380-400V / 3N~ / 50Hz			
Intensidad absorbida nominal (A) ***	7,6	9	12	16,4
Intensidad máxima absorbida (A) ***	13	16	18,5	20,1
Fluido frigorífico	R407C			
Cantidad fluido frigorígeno (kg)	3,5/3,8 (1)		3,5/3,9 (1)	3,5/3,8 (1)
Potencia acústica (dB(A))**	-	83,6	-	82

Para todos los pedidos de OMEGA se solicitará un depósito del 30% con el pedido.

* Unidad estándar, en las siguientes condiciones nominales: aire 30 ° C, humedad 70%.

** Los valores medidos y certificados de acuerdo con las normas EN ISO 3741 y EN ISO 354, por el CCTM (Centro de Transferencia de Tecnología de la Empresa) en unidades estándar.

*** Excluyendo el consumo de energía de la opción de calefacción eléctrica.

Se debe llevar a cabo una verificación anual del sellado del circuito de refrigeración para todos los equipos de refrigeración con una carga de fluido refrigerante >2 kg y <30 kg (véase el artículo 3 de la norma 05/05/05, decreto francés n ° 737-2007).

(1) para unidades con opción de condensador de agua.

CARACTERÍSTICAS DE RESISTENCIA ELÉCTRICA

OMEGA con conductos	10T	14T	16T	20T
Energía de respaldo (kW)	24	34	42	53
Intensidad máxima absorbida (A)	9,5	11,6	13,6	15,2

CARACTERÍSTICAS BOBINAS AGUA CALIENTE

OMEGA con conductos	10T	14T	16T	20T
Potencia (kW) con primario 50-40 °C / 90-70 °C	9,5 / 24	11,6 / 34	13,6 / 42	15,2 / 53
Caudal de agua (m ³ /h) con primario 50-40 °C / 90-70 °C	1,66	2,03	2,35	2,64
Pérdida de carga (mCE) con primario 90-70 °C	0,93	1,34	1,76	2,17
Conexión (mm)	20 / 27 macho			

INSTALACIÓN

- Instalación en un local técnico cercano a la ubicación de la piscina.
- Marco de aspiración de aire húmedo con filtro en la parte trasera para conexión a un extractor de pared o techo..
- Soplado del aire caliente y seco por debajo o por arriba de la central para el montaje directo de conductos enterrados o los ductos dell techo.
- Montaje aéreo simplificado con muy pocas pérdidas de carga, lo que permite preservar la presión disponible del ventilador para la red de conductos.
- Bobina de agua caliente o o calefacción extra eléctrica instalada dentro del sistema (ver opciones).
- Como accesorio, una unidad de control a distancia equipada con una sonda de temperatura e higrometría enfundada y una unidad de control que permite regular el funcionamiento de una o dos centrales de deshumidificación.

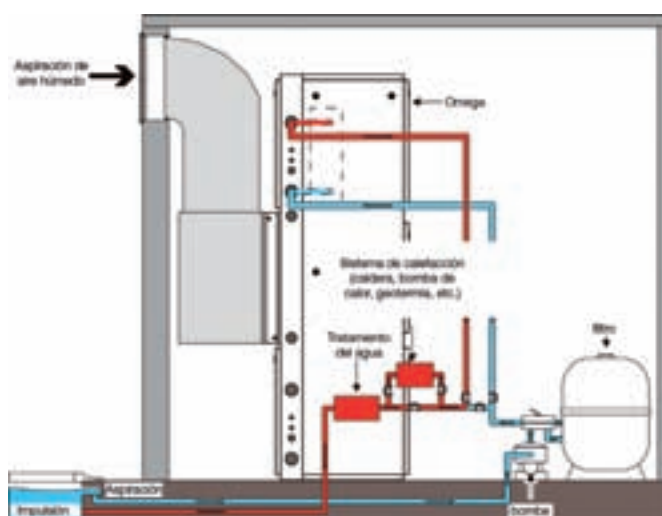
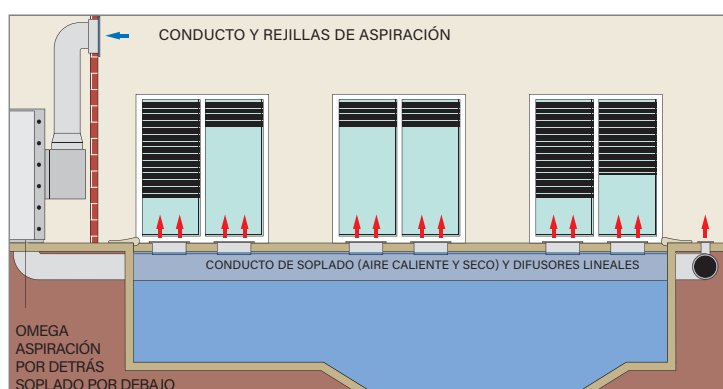

OPCIÓN DE SOPLADO

OMEGA con conductos		10T	14T	16T	20T
Soplado por arriba	1		W28SODE 136,60 €		W28SODE20 783,00 €
Soplado por arriba hacia delante	2		W28SOHAV 674,00 €		W28SOHAV20 673,00 €
Soplado por arriba hacia detrás	3		W28SOHAR 689,00 €		W28SOHAR20 993,00 €
Soplado por debajo hacia delante	4		W28SOBAV 752,00 €		
Soplado por debajo hacia detrás	5		W28SOBAR 819,00 €		
Código Alfanumérico		ZOR			

El soplado estándar en las centrales OMEGA se realiza por debajo de la central (soplado invertido en relación a las CAE). Opcionalmente, el soplado se puede hacer por arriba o por debajo con posibilidad lateral por la izquierda o por la derecha.

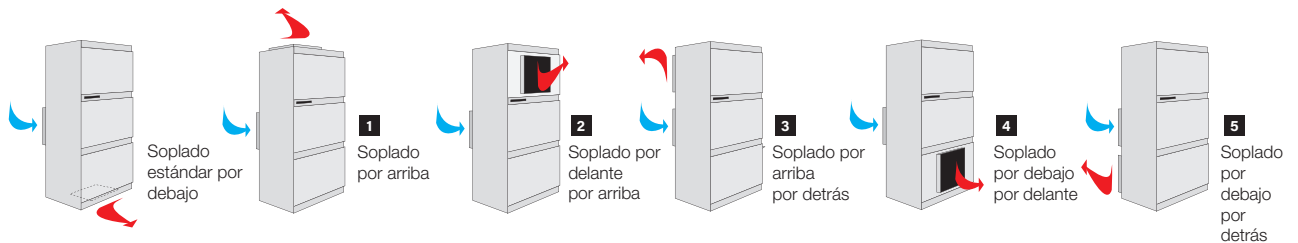

OPCIONES DE ASPIRACIÓN

OMEGA con conductos		10T	14T	16T	20T
Rejilla de aspiración 1000 x 600 (4000 a 6000 m³/h) con contra marco	Rejilla	WFA01477			
	Contra marco	WFA01479			
	Precio sin IVA	78,60 €			
Reductor de ruido long. 600 mm (por aspiración directa sobre rejilla 100 x 600)	1	WCH01236 1.127,00 €			
	Cajón	WCH02822			WCH03048
Caja de aspiración para central Omega	Diametro	Ø500			Ø630
	2	Precio sin IVA	583,00 €		803,00 €
Caja de aspiración para rejilla 1000 x 600	Cajón	WCH02822			WCH03048
	Diametro	Ø500			Ø630
	Precio sin IVA	583,00 €			803,00 €

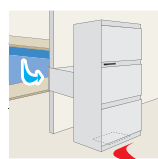

1
Rejilla + Reductor de ruido



2
Cajón de aspiración

CHAPA ASPIRACIÓN Y SOPLADO

OMEGA con conductos	10T	14T	16T	20T
Diámetro	Ø500		Ø630	
Chapa circular de aspiración trasera 3	WCH03701		WCH03702	
Precio sin IVA	601,00 €		618,00 €	
Chapa circular de soplado por delante/detrás 4	WCH03595		WCH03331	
Precio sin IVA	546,00 €		601,00 €	
Chapa circular con soplado por arriba	WCH03705		WCH03706	
Precio sin IVA 5	557,00 €		608,00 €	

Otras chapas: consultar

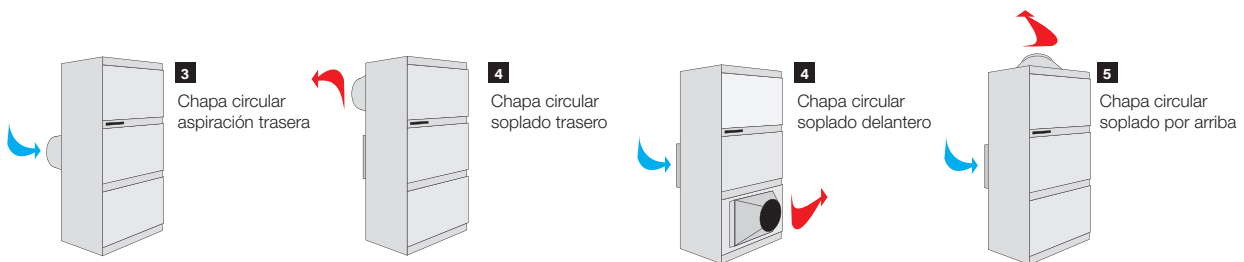

PESO Y DIMENSIONES (EN MM)

OMEGA con conductos	10T	14T	16T	20T
Peso (kg)	342	344	346	397

	Oméga 10 à 20	Oméga 28
A	1940	2170
B	1150	1734
C	625	652
D	70	102
E	445	413
F	410	908
G	295	413
H	240	190
I	345	387
J	75	240
K	225	216
L	655	673
M	630	824
N	60	50
O	20	0
Longitud de la aspiración	1060	1650

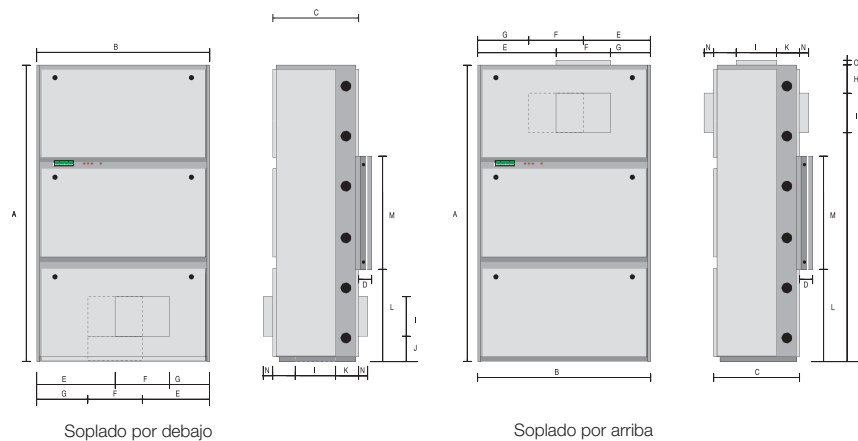

ACCESORIOS OPCIONALES

Filtros para OMEGA 10, 14, 16 y 20 tri	Filtros para OMEGA 28 tri	Unidad de control a distancia para un deshumidificador
WSD01916	WSD03350	R0771000

Ventilador ENERGY



- + Renovación del aire: mantiene la higiene de la piscina
- + Ventilador mural con válvula anti-retorno
- + Estético y silencioso

DESCRIPCIÓN

- Asegure la renovación de aire del local. Aire nuevo (con un caudal de aire inferior o igual al caudal del ventilador) para asegurar una ligera depresión del local
- Ventilador helicoidal
- Construcción en ABS
- Modelo 150: 1 velocidad de extracción, gestión por interruptor o esclavo (cable incluido)
- Modelos 500, 900 y 1800: velocidad variable, puesta en marcha únicamente por el botón pulsador RC4M (vendido como accesorio)

ACCESORIOS INCLUIDOS

- Conducto pasamuros
- Rejilla exterior

REFERENCIA

Modelo	ENERGY 150 FAN	ENERGY 500 FAN	ENERGY 900 FAN	ENERGY 1800 FAN
Modelo estándar	WD001208	WD001209	WD001210	WD001211
Precio sin IVA	450,00 €	1.960,00 €	2.446,00 €	2.958,00 €
Código Alfanumérico	ZOR			

CARACTERÍSTICAS TÉCNICAS

Modelo	ENERGY 150 FAN	ENERGY 500 FAN	ENERGY 900 FAN	ENERGY 1800 FAN
Caudal de extracción máximo (m³/h)	280	445	918	1820
Caudal de extracción eco (m³/h)	-	245	820	1341
Potencia absorbida máx. (W)	33	38	50	100
Potencia absorbida eco (W)	-	20	37	70
Presión acústica a 3 m máx. (dB(A))	43	45	49	51
Presión acústica a 3 m eco (dB(A))	-	27	46	45
Alimentación eléctrica	220-240V / 1 N~ / 50Hz			

PESO Y DIMENSIONES (EN MM)

Modelo	ENERGY 150 FAN	ENERGY 500 FAN	ENERGY 900 FAN	ENERGY 1800 FAN
Peso (kg)	0,99	4,6	4,9	9,5
A x B	200 x 200	269 x 272	342 x 342	420 x 420
C	100	134,5	171	206,5
D	100	737,5	175	214,5
E	200	269	337	413
F	114,5	128	130	169,4
Reserva	Ø160	260 x 260	330 x 330	410 x 410
Espesor de la pared (mín/máx)	100/375	200/380	200/380	200/380

ACCESORIOS OPCIONALES

Unidad de control RC4M para Energy 500,900 y 1800
Caja para pilotar hasta 5 ventiladores

WD001212



Ventilador CANAL FAST ECM

 NUEVO
2024

- + Renovación del aire: mantiene la higiene de la piscina
- + Motor de ventilador centrífugo en conducto
- + Fácil de instalar con sistema de reparación rápida

DESCRIPCIÓN

- Entrada de aire fasco (flujo de aire fresco menor o igual al caudal del ventilador) para reducir ligeramente la presión en la sada de la piscina
- Instale horizontal o verticalmente en todos los puntos a lo largo del conducto
- Carcasa: cuerpo de polipropileno y bridas - protección IPX4
- Turbina: reacción centrífuga, hélice ABS, montada directamente en el cuerpo del motor, bridas de polipropileno - protección IPX4
- Motor rotativo externo de 2 velocidades, IPX4
- Sistema de montaje incorporado con collares de bloqueo



REFERENCIA

Modelo	ENERGY 150 FAN	ENERGY 500 FAN	ENERGY 900 FAN	ENERGY 1800 FAN
Modelo estándar	WFA03484	WFA03485	WFA03486	WFA03487
Precio sin IVA	417,00 €	421,00 €	638,00 €	896,00 €
Código Alfanumérico	ZOR			

CARACTERÍSTICAS TÉCNICAS

Modelo	ENERGY 150 FAN	ENERGY 500 FAN	ENERGY 900 FAN	ENERGY 1800 FAN
Max. flujo de aire de extracción	280/561	320/647	620/1250	800/1650
Potencia (W)	70	70	165	255
Suministro de energía eléctrica	220-240V / 1 N~ / 50/60 Hz			

PESO Y DIMENSIONES (EN MM)

Modelo	ENERGY 150 FAN	ENERGY 500 FAN	ENERGY 900 FAN	ENERGY 1800 FAN
Peso (kg)	1,4	2,0	4,0	6,0
D	123	147	197	247
W	221	241	266	327
L	257	313	302	383
H	195	208	237	286

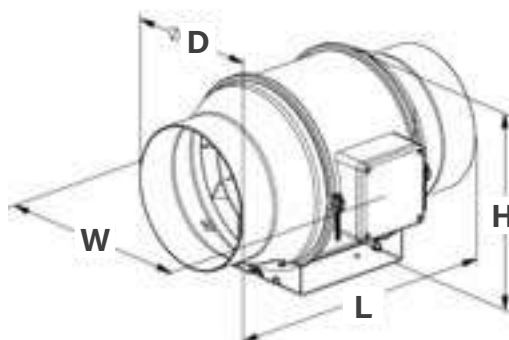

DESHUMIDIFICACIÓN

Raíles de soplado



Tiempo mínimo de fabricación: 3 semanas.

- + Diseño atractivo y discreto: integración perfecta al ras del nivel del piso
- + Repartición ideal del soplado: solución especialmente adaptada para ventanales (soplado sobre toda la longitud de la ventana)
- + Nuevas referencias, nuevas alturas y nuevos kits para facilitar su instalación

REFERENCIA							
Altura (mm)	S08-1	S10-1	S12-1	S16-2	S20-2	S24-2	S30-3
100-150	WD001422	WD001424	WD001426	WD001429	WD001431	WD001433	WD001435
Precio sin IVA	236,00 €	279,00 €	291,00 €	281,00 €	281,00 €	343,00 €	423,00 €
150-200	WD001423	WD001425	WD001427	WD001430	WD001432	WD001434	WD001436
Precio sin IVA	292,00 €	277,00 €	277,00 €	327,00 €	324,00 €	327,00 €	404,00 €
Código Alfanumérico	ZOR						

La altura corresponde al espacio entre el hormigón y el acabado del suelo. Esta altura no deberá ser inferior a 10 cm.

Los raíles para piso se pueden cortar en línea recta o en un ángulo de 45 ° a la longitud deseada (dentro de los límites de dimensión).
 Los raíles para piso se suministran con cualquier pedido de unidad deshumidificador Zodiac.
 Póngase en contacto con nuestra Oficina de Diseño (BE@zodiac.com) para el diseño y la cotización.

CARACTERÍSTICAS TÉCNICAS

La selección del raíl (nº de ranuras) debe ser en función del caudal de aire a soplar y la longitud del raíl

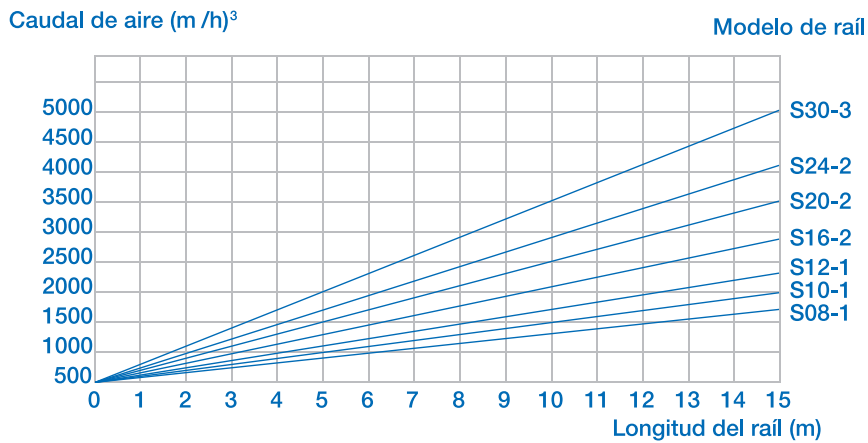

TIPO Y CANTIDAD DE SALIDAS POR METRO DE RAÍL

Tipo de raíl	S08-1	S10-1	S12-1	S16-2	S20-2	S24-2	S30-3
Salidas /metro lineal	2xD100	2xD100	2xD100	3xD100 or 2xD125	3xD100 or 2xD125	2xD160	2xD160

DIMENSIONS (EN MM)

	A	B	C	D	H
S08-1	8	18	109	149	2 hauteurs possibles : • 100 à 150 mm • 150 à 200 mm
S10-1	10	20	111	151	
S12-1	12	22	113	153	
S16-2	8	34	125	165	
S20-2	10	38	129	169	
S24-2	12	42	133	173	
S30-3	10	56	147	187	

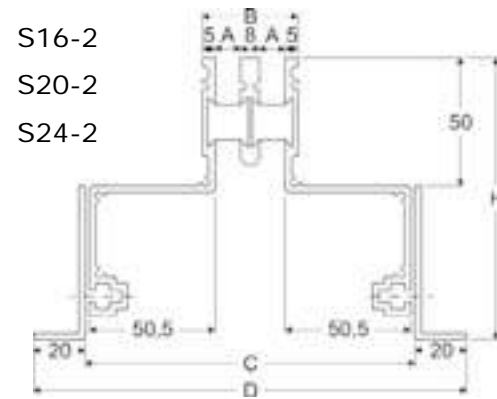
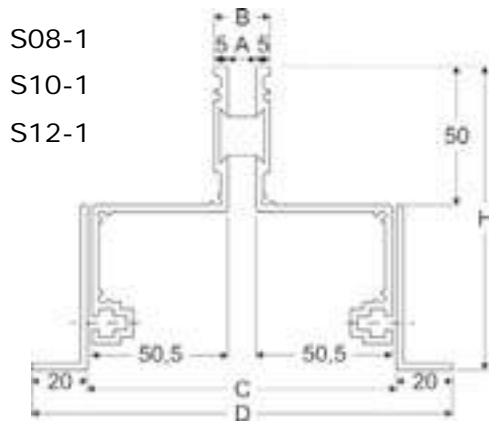

INSTALACIÓN



Ejemplo de instalación

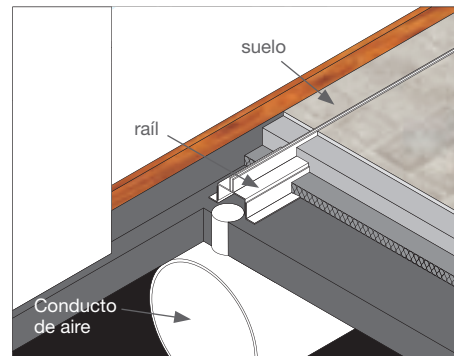

Accesorios de ventilación

ACCESORIOS ASPIRACIÓN DE AIRE NUEVO

Rejilla PA: Rejilla de toma de aspiración de aire exterior compuesta de una rejilla para-lluvia y un pasamuros de espesor 250 a 400 mm.

Modelo	Referencia	Precio sin IVA
Rejilla PA160 (200 m ³ /h)	WFA03480	93,30 €
Rejilla PA200 (300 m ³ /h)	WFA03481	151,70 €
Rejilla PA250 (400 m ³ /h)	WFA03482	183,50 €
Rejilla PA315 (700 m ³ /h)	WFA03483	221,00 €
Registro Ø160	WCH03758	58,40 €
Registro Ø200	WCH03759	66,00 €
Registro Ø250	WCH03760	72,10 €
Registro Ø315	WCH03761	83,90 €

REJILLA DE ASPIRACIÓN Y SOPLADO

Rejilla de aluminio anodizado natural con marco. Prever rejillas estándares para la aspiración y rejillas con opción doble deflexión para el soplado. Prever controles de caudal de aire cuando hay varias rejillas de soplado. Instalación mural o techo. Conexión galvanizada que permite juntar la rejilla al conducto circular galvanizado. Prever reservas: 610 x 210 o 610 x 410.

Desglose	Modelo	Referencia	Precio sin IVA
6	Registro + doble deflexión 625 x 225	WTT02369	189,80 €
	Registro + doble deflexión 625 x 425	WTT02370	287,00 €
	Rejilla 625 x 225 (caudal 500 a 1250 m ³ /h) con contra marco	WTT02354	184,50 €
		WTT02358	34,75 €
	Rejilla 625 x 425 (caudal 1250 a 2500 m ³ /h) con contra marco	WTT02355	254,00 €
		WTT02359	34,75 €
	Doble deflexión 625 x 225	WTT02365	84,70 €
	Doble deflexión 625 x 425	WTT02366	134,30 €
	Registro de regulación 625 x 225	WTT02367	105,90 €
	Registro de regulación 625 x 425	WTT02368	148,80 €
7	Adaptación 600 x 200 (en Ø 315)	WCH01226	304,00 €
	Adaptación 600 x 200 (en Ø 400)	WCH03684	304,00 €
	Adaptación 600 x 400 (en Ø 500)	WCH01227	360,00 €
	Adaptación 600 x 400 (en Ø 630)	WCH03685	360,00 €



REJILLA PARA CONDUCTO CIRCULAR

Rejilla de soplado de acero, de color gris, doble deflexión, control de caudal de aire. Montaje en conductos circulares en ambiente sin accesorios.

Modelo	Referencia	Precio sin IVA
Rejilla 625 x 75 en Ø 160 a 400 (250 m ³ /h)	WFA03467	151,30 €
Rejilla 625 x 125 en Ø 315 a 900 (400 m ³ /h)	WFA03309	183,20 €
Registro 625 x 75	WFA03468	96,00 €
Registro 625 x 125	WFA03310	154,00 €

REJILLA AL SUELO 600 X 400 REFORZADA

Rejilla de suelo en aluminio anodizado natural. Marco de sellado proporcionado. Perfiles y marco reforzados.

Desglose	Modelo	Referencia	Precio sin IVA
1	Rejilla de suelo 600 x 400 (caudal 1000 a 2500 m ³ /h)	WPA01804	690,00 €



REJILLA EN TECHO

Rejilla de aluminio con plenum y control de caudal de aire. Montaje en cielo raso. Altura 285 mm. Aplique Ø 160.

Desglose	Modelo	Referencia	Precio sin IVA
8	Rejilla L 900 mm (250 m ³ /h)	WAL03030	496,00 €
9	Conducto flexible Ø 160 (ml)	WCH01183	33,83 €
10	Aplique 45° Ø 160/315	WCH01256	73,40 €
	Aplique 45° Ø160/400	WCH01260	66,00 €

CONDUCTO FLEXIBLE

Desglose	Modelo	Referencia	Precio sin IVA
9	Conducto flexible Ø 160 (ml)	WCH01183	33,83 €
	Conducto flexible Ø 200 (ml)	WCH01185	50,60 €
	Conducto flexible Ø 315 (ml)	WCH01186	66,30 €
	Conducto flexible Ø 400 (ml)	WCH01187	96,40 €
	Conducto flexible Ø 500 (ml)	WCH01188	104,10 €

REJILLA DE SOPLADO

Rejilla de aluminio anodizado natural, Aletas fijas, control de caudal del aire incluido. Aplique rectangular y boquillas de salida: cajón galvanizado a instalar entre el conducto flexible y la rejilla de salida, ver montaje en foto adjunta.

Desglose	Modelo	Referencia	Precio sin IVA
2	Rejilla de soplado 500 x 50 (caudal 75 a 125 m³/h) reservar espacio 500 x 75	WAL03029	193,70 €
	Rejilla de soplado 500 x 75 (caudal 125 a 175 m³/h) reservar espacio 500 x 100	WAL02750	213,00 €
	Rejilla de soplado 1000 x 50 (caudal 150 a 250 m³/h) reservar espacio 1000 x 75	WAL02748	252,00 €
	Rejilla de soplado 1000 x 75 (caudal 250 a 350 m³/h) reservar espacio 1000 x 100	WAL02751	273,00 €
	Rejilla de soplado 1000 x 100 (caudal 350 a 500 m³/h) reservar espacio 1000 x 150	WAL03028	362,00 €
3	Aplique rectangular 500 x 50 altura regulable de 200 a 340 mm	WCH03691	293,00 €
	Aplique rectangular 500 x 75 altura regulable de 200 a 340 mm	WCH01219	295,00 €
	Aplique rectangular 1000 x 50 altura regulable de 200 a 340 mm	WCH01220	308,00 €
	Aplique rectangular 1000 x 75 altura regulable de 200 a 340 mm	WCH01221	323,00 €
	Aplique rectangular 1000 x 100 altura regulable de 200 a 340 mm	WCH03692	196,50 €
4	Boquilla de salida 500 x 50 aplique Ø 160 mm	WCH03693	196,50 €
	Boquilla de salida 500 x 75 aplique Ø 160 mm	WCH01222	183,20 €
	Boquilla de salida 1000 x 50 aplique Ø 160 mm	WCH01223	230,00 €
	Boquilla de salida 1000 x 75 aplique Ø 160 mm	WCH01224	257,00 €
	Boquilla de salida 1000 x 100 aplique Ø 200 mm	WCH03000	290,00 €
5	Boquilla de salida enterrada 500 x 50 aplique Ø 160 mm	WCH03710	196,50 €
	Boquilla de salida enterrada 500 x 75 aplique Ø 160 mm	WCH03711	196,50 €
	Boquilla de salida enterrada 1000 x 50 aplique Ø 160 mm	WCH03712	230,00 €
	Boquilla de salida enterrada 1000 x 75 aplique Ø 160 mm	WCH03713	230,00 €
	Boquilla de salida enterrada 1000 x 100 aplique Ø 200 mm	WCH03714	307,00 €

2 + 3

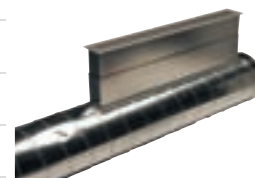

2 + 4



5



ACCESORIOS DE INSTALACIÓN

Set completo que incluye: cinta de fijación perforada (2 rollos de 25m), cemento (3 cartuchos), cinta adhesiva (2 rollos de 50m), soportes con arandelas y topes.

Desglose	Modelo	Referencia	Precio sin IVA
9	Lote de accesorios de instalación	WCH03728	519,00 €
	Pasamuro antivibración largo 150 mm (precio por metro)	WCH03409	35,67 €



9

Accesorios de ventilación

CONDUCTOS Y ACCESORIOS Ø 315

Elementos de chapa galvanizada, espesor 6/10. Diámetro 315 mm para conexión en DF 403, 405, 408.. Conductos a instalar en galería, cielo raso, local técnico. Prever conductos de PVC para los conductos a enterrar.

Modelo	Referencia	Precio sin IVA
Collar (costura plana 90°) Ø 315	WCH01231	Consultar
Conducto galvanizado Ø 315 entregado en 2 m	WCH01179	50,80 €
Codo galvanizado 90° Ø 315	WCH01201	94,60 €
Codo galvanizado 45° Ø 315	WCH01207	67,60 €
Manguito macho Ø 315	WCH01191	16,40 €
Manguito hembra Ø 315	WCH03050	16,40 €
Tapón Ø 315	WCH01196	20,91 €
Te 90° Ø 315	WCH01211	104,80 €
Reducción Ø315/250	WCH03755	50,80 €

Conducto circular

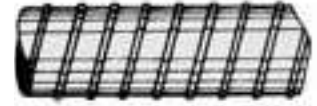

Codo 90°



CONDUCTOS Y ACCESORIOS Ø 400

Elementos de chapa galvanizada, espesor 6/10. Diámetro 400 mm para conexión en DF 410-412 y CAE 508. Conductos a instalar en galería, cielo raso, local técnico. Prever conductos de PVC para los conductos a enterrar.

Modelo	Referencia	Precio sin IVA
Costura 45° Ø 160/400	WCH01260	66,00 €
Conducto galvanizado Ø 400 entregado en 2 m	WCH01180	82,90 €
Codo galvanizado 90° Ø 400	WCH01203	132,20 €
Codo galvanizado 45° Ø 400	WCH01208	88,40 €
Manguito macho Ø 400	WCH01192	28,40 €
Manguito hembra Ø 400	WCH03051	29,93 €
Tapón Ø 400	WCH01197	35,88 €
Te 90° Ø 400	WCH01212	163,20 €
Reducción Ø 400/315	WCH01215	79,40 €

Codo 45°



Manguito



CONDUCTOS Y ACCESORIOS Ø 500

Elementos de chapa galvanizada, espesor 6/10. Diámetro 500 mm para conexión en CAE 510-513 y OMEGA 10-14. Conductos a instalar en galería, cielo raso, local técnico. Prever conductos de PVC para los conductos a enterrar.

Modelo	Referencia	Precio sin IVA
Conducto galvanizado Ø 500 (ml) entregado en 2 m	WCH01181	97,40 €
Codo galvanizado 90° Ø 500	WCH01204	192,40 €
Codo galvanizado 45° Ø 500	WCH01209	138,20 €
Manguito macho Ø 500	WCH01193	32,91 €
Manguito hembra Ø 500	WCH03052	32,91 €
Tapón Ø 500	WCH01198	49,31 €
Te 90° Ø 500	WCH01213	266,00 €
Reducción Ø 500/400	WCH01216	144,80 €
Reducción Ø 500/315	WCH01217	143,40 €

Tapón



Te 90°

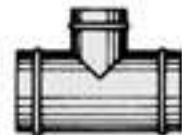

CONDUCTOS Y ACCESORIOS Ø 630

Elementos de chapa galvanizada, espesor 6/10. Diámetro 630 mm para conexión en OMEGA 16-20. Conductos a instalar en galería, cielo raso, local técnico. Prever conductos de PVC para los conductos a enterrar.

Modelo	Referencia	Precio sin IVA
Conducto galvanizado Ø 630 (ml) entregado en 2 m	WCH01182	127,90 €
Codo galvanizado 90° Ø 630	WCH03329	256,00 €
Codo galvanizado 45° Ø 630	WCH03424	179,20 €
Manguito macho Ø 630	WCH03325	40,29 €
Manguito hembra Ø 630	WCH03720	40,29 €
Tapón Ø 630	WCH03330	87,20 €
Te 90° Ø 630	WCH03326	373,00 €
Reducción Ø 630/500	WCH03327	191,20 €
Reducción Ø 630/400	WCH03328	182,10 €

Reducción





MATERIAL DE REVESTIMIENTO



602 Liner armado SopremaPool 180/100

603 Liner armado SopremaPool 150/100

RENOLIT ALKORPLAN

609 Liner armado RENOLIT Alkorplan 200/100

614 Liner armado RENOLIT Alkorplan 150/100

617 Accesorios liner Renolit Alkorplan

619 Accesorios de vaso de piscina especiales para la renovación de piscinas de liner

620 Accesorios liner RENOLIT



624 Liner armado AstralPool

624 Liner armado AstralPool Uni Basic y Uni Plus

625 Accesorios de vaso de piscina especiales para la renovación

de piscinas de liner

638 Revestimiento vítreo para Spa y Wellness

639 Revestimiento vítreo: Proyectos



641 Accesorio para baldosas de liner y vidrio

642 Soluciones para reparaciones subacuáticas

644 Productos químicos Ceys

RECOMENDACIÓN ASTRALPOOL

COLORES DE REVESTIMIENTO

Colores de los materiales del vaso de piscina recomendados por AstralPool en función del color del acabado de la piscina.



ACABADO DE PISCINA COLORES



AZUL CLARO



AZUL ADRIÁTICO



VERDE CARIBE



BLANCO



67497



54357



ARENA



RELAX



SUBLIME

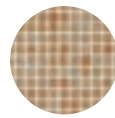

54316



54324

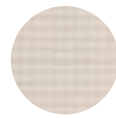

54256 (MATE - C3)



GRIS CLARO



PLATINUM



VANITY



ARENA PERSIA



DEGRADADOS MIX

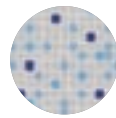

GRIS OSCURO



ELEGANCE



AUTHENTIC

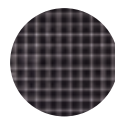

54398



DEGRADADOS MIX

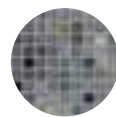

66717

RECOMENDACIÓN DE ASTRALPOOL VASO DE PISCINA



BLANCO



BEIGE CLO90 RAL1015



GRIS CLARO CL129 RAL7004



ANTRACITA CL144 RAL7016

SOPREMAPOOL

SOPREMA, líder mundial en soluciones de impermeabilización, ofrece una amplia gama de láminas armadas para piscinas con la marca **SOPREMAPOOL**

- + Nueva formulación: barniz exclusivo en las cuatro capas en toda la gama SOPREMAPOOL, para lograr una mayor durabilidad y resistencia al desvanecimiento del color, el cloro, las manchas y los microorganismos.
- + Soldadura óptima.
- + Resistencia a rayos UV.
- + Resistencia a los microorganismos con el tratamiento "Bio Shield".



MEMBRANA DE 4 CAPAS

Membranas sintéticas armadas fabricadas por inducción con materias primas de alta calidad (resinas, plastificantes, estabilizadores y pigmentos).

Compuestas por cuatro capas con formulaciones distintas pero complementarias, que incluyen un refuerzo de poliéster entre la segunda y la tercera capa.

Esta armadura aporta a la membrana una gran resistencia a la tracción y una elevada estabilidad dimensional.



Membrana 3D

- + Atractivo y elegante
- + Instalación fácil y rápida
- + Experiencia sensorial
- + Barniz exclusivo integrado en las cuatro capas



Sensitive Ocean



Sensitive Blanco



Sensitive Arena



Sensitive Infinite



Sensitive Bali

DESCRIPCIÓN

Membrana armada de PVC de 1,8 mm con barniz exclusivo integrado en las cuatro capas y un recubrimiento de barniz en la cara superior para ofrecer una protección superior contra los rayos UV, los microorganismos y el cloro.

La gama 3D replica la sensación y el aspecto de los materiales naturales. Los elegantes motivos en relieve se suman a las ventajas características del liner armado de PVC: instalación sencilla y rápida y alta capacidad protectora e impermeable.

SOPREMAPOOL 3D cumple con las normativas de antideslizamiento EN 13451-1 (en virtud del anexo B de EN 15836-2) y DIN 51097 (1992).

- Rollo de 1,65 x 25 m.

Garantía:

- 12 años para la impermeabilización.
- 3 años para las manchas provocadas por bacterias.

	Código	Precio sin IVA	Código Alfanum.
1,8 mm de grosor			
Sensitive Blanco	156988/SSHB	44,68	A04
Sensitive Arena	156988/SSSA	44,68	A04
Sensitive Gris	156988/SSGM	44,68	A04
Sensitive Negro	156988/SSNB	44,68	A04
Sensitive Bali	156988/SSBA	44,68	A04
Sensitive Bali Arena	156988/SSBS	44,68	A04
Sensitive Bali XL	156988/SSXL	44,68	A04
Sensitive Wood	156988/SSWO	44,68	A04
Sensitive Wood blanco	156988/SSWW	46,70	A04
Sensitive Sahara	156988/SSSH	46,70	A04
Sensitive Ocean	156988/SSOC	46,70	A04
Sensitive Rock	156988/SSRK	46,70	A04
Sensitive Infinite	156988/SSIN	46,70	A04
Sensitive Vanilla	156988/SSVA	46,70	A04

COLORES 3D



Sensitive Blanco



Sensitive Arena



Sensitive Gris



Sensitive Negro



Sensitive Bali



Sensitive Bali Arena



Sensitive Bali XL



Sensitive Wood



Sensitive Wood blanco



Sensitive Sahara



Sensitive Ocean



Sensitive Rock



Sensitive Infinite



Sensitive Vanilla



Membrana FEELING



Arena



Blanco



Gris Medio



Gris Basalto



- + Instalación fácil y rápida
- + Experiencia sensorial
- + Nuevo relieve
- + Barniz exclusivo integrado en las cuatro capas

DESCRIPCIÓN

Nueva gama FEELING de SOPREMAPOOL. Siéntela a través del tacto.

Membrana armada de PVC de 1,5 mm con barniz exclusivo integrado en las cuatro capas y protección estándar contra los rayos UV y los microorganismos. Con textura y antideslizante.

FEELING de SOPREMAPOOL cumple con las normativas de antideslizamiento EN 13451-1 (en virtud del anexo B de EN 15836-2) y DIN 51097 (1992).

- Rollo de 1,65 x 25 m.
- Garantía:**
- 10 años para la impermeabilización.

	Código	Precio sin IVA	Código Alfanum.
Arena	237460/SA	30,44	A04
Azul	237460/AB	30,44	A04
Blanco	237460/HB	30,44	A04
Gris Medio	237460/GM	30,44	A04
Gris Basalto	237460/GA	30,44	A04



Nuevo relieve

COLORES



Arena



Azul



Blanco



Gris Medio



Gris Basalto

Azul



Membrana DESIGN

- + Flexible y suave
- + Barniz exclusivo integrado en las cuatro capas
- + Recubrimiento de barniz
- + Diseños exclusivos

DESCRIPCIÓN

Membrana armada de PVC de 1,5 mm con barniz exclusivo integrado en las cuatro capas y un recubrimiento de barniz en la cara superior para ofrecer una protección superior contra los rayos UV, los microorganismos y el cloro.

Diseño:

- Rollo de 1,65 x 25 m.

Garantía:

- 12 años para la impermeabilización.
- 3 años para las manchas provocadas por bacterias.

Grip (versión antideslizante):

- Rollo de 1,65 x 10 m.

Garantía:

- 10 años para la impermeabilización.

	Código	Precio sin IVA	Código Alfanum.	
Premium				
Marbella azul	156975/MMB	28,78	A04	
Marbella negro	156975/MMBK	28,78	A04	
Marbella gris	156975/MMG	28,78	A04	
Mosaico azul	156975/MNB	28,78	A04	
Bali	156975/BALI	33,43	A04	
Pearl Black	156975/PB	33,41	A04	
Sky Blue	156975/SB	33,41	A04	
Grip				
Marbella azul	237747/MMB	39,38	A04	Nuevo relieve
Bali	237747/BALI	39,38	A04	



Marbella Azul



Bali



Pearl Black



Sky Blue



Marbella Gris

COLORES

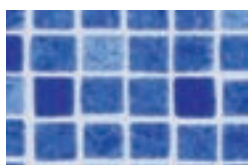

Marbella Azul

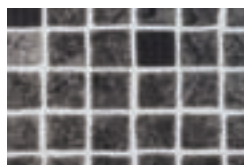

Negro Marbella

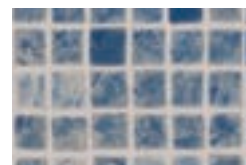

Marbella Gris

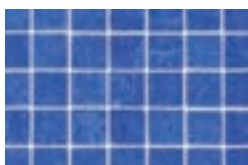

Mosaico Azul



Bali



Pearl Black

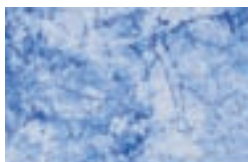

Sky Blue



Membrana PREMIUM

- + Flexible y suave
- + Barniz exclusivo integrado en las cuatro capas
- + Recubrimiento de barniz
- + Amplia e intensa gama de colores



Arena



Azul oscuro



Blanco



Gris Medio



Negro



DESCRIPCIÓN

Membrana armada de PVC de 1,5 mm con barniz exclusivo integrado en las cuatro capas y un recubrimiento de barniz en la cara superior para ofrecer una protección superior contra los rayos UV, los microorganismos y el cloro.

Premium:

- Rollo de 1,65 x 25 m.

Garantía:

- 12 años para la impermeabilización.
- 3 años para las manchas provocadas por bacterias.

Grip (versión antideslizante):

- Rollo de 1,65 x 10 m.

Garantía:

- 10 años para la impermeabilización.

	Código	Precio sin IVA	Código Alfanum.
Premium			
Celeste	156967/CA	28,07	A04
Azul	156967/AB	28,07	A04
Azul oscuro	156967/DB	32,01	A04
Blanco	156967/HB	28,07	A04
Arena	156967/SA	28,07	A04
Gris claro	156967/GC	28,07	A04
Gris Medio	156967/GM	28,07	A04
Gris Basalto	156967/GA	28,07	A04
Negro	156967/NB	28,07	A04
Wild Musk	156967/VM	32,01	A04
Grip			
Celeste	237747/CA	30,37	A04
Azul	237747/AB	31,93	A04
Blanco	237747/HB	30,37	A04
Arena	237747/SA	30,37	A04
Gris claro	237747/GC	30,37	A04
Gris Medio	237747/GM	30,37	A04
Gris Basalto	237747/GA	30,37	A04
Negro	237747/NB	Consultar	Consultar



Nuevo relieve

COLORES



Celeste



Azul



Azul oscuro

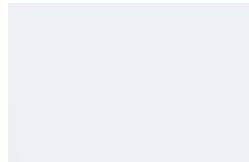

Blanco



Arena



Gris claro



Gris Medio



Gris Basalto



Negro



Wild Musk

Membrana ONE

- + Flexible y suave
- + Barniz exclusivo integrado en las cuatro capas
- + Amplia e intensa gama de colores

DESCRIPCIÓN

Membrana armada de PVC de 1,5 mm con barniz exclusivo integrado en las cuatro capas y protección estándar contra los rayos UV y los microorganismos.

One:

- Rollo de 1,65 x 25 m.

Garantía:

- 10 años para la impermeabilización.

Grip (versión antideslizante):

- Rollo de 1,65 x 10 m.

Garantía:

- 10 años para la impermeabilización.

	Código	Precio sin IVA	Código Alfanum.
One			
Celeste	156966/CA	21,73	A04
Azul	156966/AB	21,73	A04
Azul zafiro	156966/BS	21,73	A04
Verde Caribe	156966/VC	21,73	A04
Verde natural	156966/VG	21,73	A04
Blanco	156966/HB	21,73	A04
Arena	156966/SA	21,73	A04
Gris claro	156966/GC	21,73	A04
Gris Medio	156966/GM	21,73	A04
Gris Basalto	156966/GA	21,73	A04
Grip			
Celeste	237747/CA	30,37	A04
Azul	237747/AB	31,93	A04
Azul zafiro	237747/BS	30,37	A04
Verde Caribe	237747/VC	30,37	A04
Verde natural	237747/VG	30,37	A04
Blanco	237747/HB	30,37	A04
Arena	237747/SA	30,37	A04
Gris claro	237747/GC	30,37	A04
Gris Medio	237747/GM	30,37	A04
Gris Basalto	237747/GA	30,37	A04



Nuevo relieve

COLORES



Celeste



Azul



Azul zafiro



Verde Caribe



Verde natural

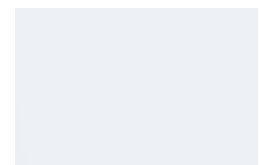

Blanco



Arena



Gris claro



Gris Medio



Gris Basalto



Verde natural



Gris Basalto



Verde Caribe



Azul Claro



Azul zafiro



PVC líquido

para membranas SOPREMAPOOL 3D / Feeling / Premium / Design / One

DESCRIPCIÓN

El sellado de juntas con PVC líquido consigue un mejor aspecto de las soldaduras y una impermeabilidad total del sistema.

Contenido: 1 l.

	Código	Precio sin IVA	Código Alfanum.		Código	Precio sin IVA	Código Alfanum.
Sensitive Sahara	156992/SSSH	54,35	A04	Verde Caribe	156992/VC	43,09	A04
Sensitive Ocean	156992/SSOC	54,35	A04	Verde natural	156992/VG	43,09	A04
Sensitive Infinite + Rock	156992/INRK	54,35	A04	Wild Musk	156992/VM	43,09	A04
Sensitive Vanilla	156992/SSVA	54,35	A04	Blanco: se aplica a colores/diseños Blanco, Marbella, Mosaico Azul, Sky Blue, Sensitive blanco y Sensitive Wood blanco.	156992/HB	43,09	A04
Sensitive Arena	156992/SSSA	43,09	A04	Gris claro	156992/GC	43,09	A04
Sensitive Bali Arena	156992/SDBA	43,09	A04	Gris medio: Se aplica a colores/diseños Gris medio, Bali, Sensitive Bali y Sensitive Bali XL.	156992/GM	43,09	A04
Sensitive Wood	156992/WO	43,09	A04	Gris basalto: se aplica a colores/diseños Gris basalto y Sensitive gris.	156992/GA	43,09	A04
Celeste	156992/CA	43,09	A04	Negro: Se aplica a colores/diseños Negro, Sensitive negro y Pearl Black.	156992/NB	43,09	A04
Azul	156992/AB	43,09	A04	Arena	156992/SA	43,09	A04
Azul zafiro	156992/BS	43,09	A04	Transparente	156992/FTA	43,09	A04
Azul oscuro	156992/DB	43,09	A04				



Alsan Bond Pool SP

Adhesivo pulverizable

DESCRIPCIÓN

Alsan Bond Pool SP es un adhesivo con base solvente, pulverizable y de secado rápido para unir el geotextil al vaso de la piscina antes de instalar la lámina armada. Se puede aplicar tanto en interiores como en exteriores.

- Contenido: 500 ml.
- Caja de 12 unidades.

	Código	Precio sin IVA	Código Alfanum.
	73526	162,00	A04

Alsan Bond Pool 410

Cola de contacto frío

DESCRIPCIÓN

Cola de contacto para encolado total o parcial de la lámina armada al vaso de la piscina en puntos singulares.

- Contenido: 5 l.

	Código	Precio sin IVA	Código Alfanum.
	76699	118,00	A04



Geoland HT 300

Geotextil



DESCRIPCIÓN

Geotextil no tejido con 100% fibra de polipropileno, punzonado mecánicamente con agujas y un tratamiento posterior con calor y calandrado.

El geotextil Geoland HT se usa principalmente como capa protectora y separadora entre el vaso de piscina y la membrana reforzada SOPREMAPOOL.

- 300 g/m².
- Rollo de 65 × 2,2 m.
- Referencia 103471

Código	Precio sin IVA	Código Alfanum.
--------	----------------	-----------------

73498	5,35	A04
-------	-------------	-----

Banda de soldadura



DESCRIPCIÓN

Banda para soldar a testa las membranas SOPREMAPOOL 3D.

- Dimensiones: 25 × 0,15 m.

Código	Precio sin IVA	Código Alfanum.
--------	----------------	-----------------

157622	Consultar	A04
--------	------------------	-----

Cordón de PVC



DESCRIPCIÓN

Cordón para soldar el borde de la membrana armada y unirla al perfil de aluminio.

- Contenido: Pack de 5 unidades
- Dimensiones: 25 m × 9 mm (cada unidad).

Código	Precio sin IVA	Código Alfanum.
--------	----------------	-----------------

158498	170,38	A04
--------	---------------	-----

Banda de señalización de PVC

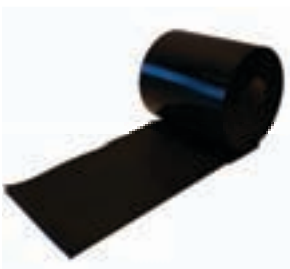

DESCRIPCIÓN

Banda de calle de PVC para separar los carriles de natación.

- Dimensiones: 25 m x 0,25 m.

Código	Precio sin IVA	Código Alfanum.
--------	----------------	-----------------

00107028	215,24	A04
----------	---------------	-----

TOUCH

Collection

LINER ARMADO RENOLIT ALKORPLAN 200/100

RENOLIT ALKORPLAN TOUCH (3D)

Membrana armada



DESCRIPCIÓN

TOUCH es la nueva membrana armada ALKORPLAN de 2 mm de grosor. Es la más fuerte y resistente del mercado y cuenta con un acabado natural. Las membranas TOUCH tienen impresiones exclusivas y un estampado 3D que las hace únicas, táctiles y visualmente interesantes.

	Código 1,65 x 21 m	Código 1,65 x 25 m	Precio sin IVA	Código Alfanum.
TOUCH				
Elegance	35517501F	35517701F	51,11	A04
Relax	35517401F	35517601F	51,11	A04
Authentic	35517402F	35517602F	51,11	A04
Vanity	35517409F	35517609F	51,11	A04
Sublime	35517407F	35517607F	51,11	A04
Prestige	35517403F	35517603F	51,11	A04
Origin	35517413F	35517613F	51,11	A04

Se suministran rollos Touch de 21 m hasta agotar existencias.

COLORES



Elegance



Relax



Authentic



Vanity



Sublime



Prestige



Origin



Elegance



Relax



Authentic



Vanity



Sublime



Prestige



Origin

RENOLIT ALKORPLAN VOGUE

Membrana armada



Vintage



Urban



Summer



Tropical



DESCRIPCIÓN

Membranas premium de 2 mm, con la misma tecnología y calidad que la gama Touch, pero inspiradas en tendencias decorativas actuales tanto para el interior como para el exterior. Diseños vanguardistas que buscan responder a las exigencias de un público que quiere una piscina con personalidad y un diseño único y exclusivo.

VOGUE es la nueva membrana armada ALKORPLAN con 2 mm de grosor. Es la más sólida y resistente del mercado y sus diseños transforman las piscinas en verdaderos artículos de diseño. La inspiración proviene de unos acabados refinados, modernos y estéticamente vanguardistas que crean piscinas de ensueño.

	Código 1,65 m x 21 m	Código 1,65 x 25 m	Precio sin IVA	Código Alfanum.
Vintage	35717415F	35717515F	51,11	A04
Urban	35717416F	35717516F	51,11	A04
Summer	35717417F	35717517F	51,11	A04
Tropical	35717418F	35717518F	51,11	A04

* Se suministran rollos de 21 m hasta agotar existencias.



TILE Collection

RENOLIT ALKORPLAN TILE

Membrana armada

DESCRIPCIÓN ANTIDESLIZANTE

La nueva colección de revestimientos RENOLIT ALKORPLAN es la última expresión de la elegancia, ya que combina a la perfección el diseño y la funcionalidad. Sus 2 mm de grosor otorgan a la membrana armada una gran flexibilidad y el método de instalación más sencillo. Esta nueva gama de productos viene con 2 texturas diferentes: jade o cuarzo, ambas inspiradas en la naturaleza, aunque remiten al entorno urbano o a la exclusividad.

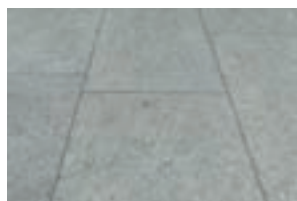

Cuarzo (gris)

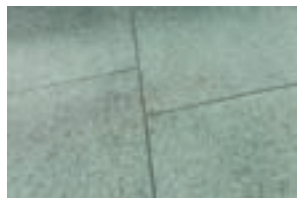

Jade (verde)



1,65 x 21 m

Cuarzo (gris)
Jade (verde)

Código	Precio sin IVA	Código Alfanum.
--------	----------------	-----------------

35917101F	43,52	A04
35917102F	43,52	A04



RENOLIT ALKORPLAN CERAMICS

Membrana armada



DESCRIPCIÓN

ALKORPLAN CERAMICS es una membrana armada de 2 mm con relieve para piscinas, que reproduce volúmenes de piezas vítreas reales y sus juntas, alcanzando el aspecto de un mosaico inspirado en la mitología griega.

- Estanqueidad garantizada.
- Rapidez de instalación respecto al gresite.
- Con ALKORPLAN CERAMICS las piezas cerámicas no se caen.
- Mínimo mantenimiento.
- Más resistente y duradero gracias a sus 2 mm de espesor.
- Revestimiento con relieve y aspecto realista del gresite.

	Código	Precio sin IVA	Código Alfanum.
1,65 x 21 m			
Atenea	35617202F	43,52	A04
Selene	35617203F	43,52	A04
Etna	35617204F	43,52	A04

COLORES

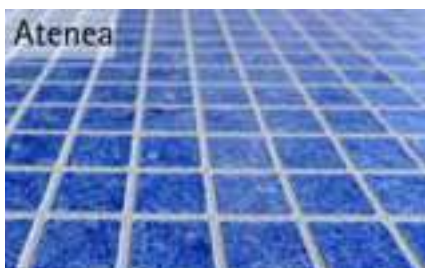

RELIEF

Collection

RENOLIT ALKORPLAN RELIEF

Membrana armada



DESCRIPCIÓN ANTIDESLIZANTE

RENOLIT lanza la mejor lámina antideslizante multifuncional del mercado con CTE de clase 3. Además de contar con un acabado que es más agradable al tacto y a la vista, su nuevo formato de 25 m y su grosor de 1,8 mm le permite cubrir piscinas enteras, lo que lo hace más moderno y atractivo, y le permite conseguir soldaduras invisibles si se instala mediante soldadura a testa.

	Código	Precio sin IVA	Código Alfanum.
Antideslizante - 1,65 x 25 m			
Azul Claro	81116704F	39,83	A04
Azul Adriático	81116702F	39,83	A04
Verde Caribe	81116703F	39,83	A04
Blanco	81116701F	39,83	A04
Arena	81116705F	39,83	A04
Gris claro	81116706F	39,83	A04
Gris Oscuro	81116707F	39,83	A04
Negro	81116708F	39,83	A04

COLORES

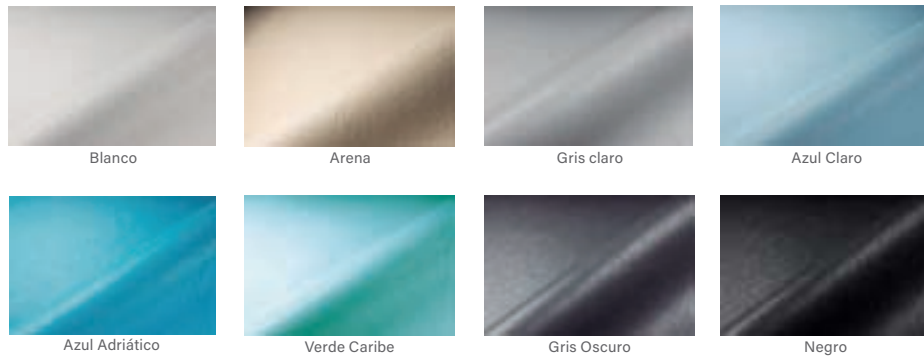

RENOLIT ALKORPLAN ALIVE

Membrana armada



ALIVE

Collection



DESCRIPCIÓN

ALIVE se inspira en la meditación donde la conexión con la energía vital y la reflexión se encuentran. Cada membrana, invita a estar presente, a apreciar la belleza en cada detalle. ALIVE es una filosofía de vida.

	Código	Precio sin IVA	Código Alfanum.
1,65 X 25 m			
Renolit ALIVE Prana Verde	35117101F	38,50	A04
Renolit ALIVE Dhyana Azul	35117102F	38,50	A04
Renolit ALIVE Chandra Gris	35117103F	38,50	A04

COLORES



Prana Verde



Dhyana Azul



Chandra Gris



2000
Collection

RENOLIT ALKORPLAN2000

Membrana armada



DESCRIPCIÓN

Membranas de alta calidad con una laca que les otorga una gran estabilidad UV, resistencia al envejecimiento y las inclemencias, y con fungicidas y bactericidas añadidos para prevenir el crecimiento bacteriano, con el fin de que no se pudra.

	Código	Precio sin IVA	Código Alfanum.
1,65 x 25 m			
Azul Claro	35216205F	28,84	A04
Azul Adriático	35216203F	28,84	A04
Blanco	35216202F	28,84	A04
Arena	35216210F	28,84	A04
Gris claro	35216236F	28,84	A04
Gris Oscuro	35216327F	28,84	A04
Verde Caribe	35216204F	28,84	A04
Negro	35216249F	28,93	A04
2,05 x 25 m			
Azul Claro	35216208F	28,81	A04
Azul Adriático	35216207F	28,81	A04
Blanco	35216201F	28,81	A04
Arena	35216211F	28,81	A04
Gris claro	35216233F	28,81	A04
Gris Oscuro	35216326F	28,81	A04
Verde Caribe	35216206F	28,81	A04

COLORES



Azul Claro

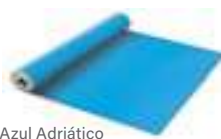

Azul Adriático



Blanco



Verde Caribe



Arena



Gris claro



Gris Oscuro



Negro



RENOLIT ALKORPLAN3000

Membrana armada

DESCRIPCIÓN

Todas las membranas RENOLIT ALKORPLAN3000 están protegidas por una multicapa superresistente de laca que prolonga la vida de la membrana y evita un deterioro prematuro. Membrana de alta calidad impresa con diseños exclusivos, recubierta con una multicapa de laca protectora especial que protege de:

- La abrasión o las rayaduras provocadas durante el uso.
- La aparición de algas y bacterias.
- Los rayos UV.

	Código	Precio sin IVA	Código Alfanum.
1,65 x 25 m			
Azul bizantino	35417209F	32,72	A04
Carrara	35417214F	32,72	A04
Mármol	35417213F	32,72	A04
Azul Persia	35417217F	32,72	A04
Arena Persia	35417220F	32,72	A04

COLORES



Azul bizantino



Carrara



Mármol



Azul Persia



Arena Persia

NATURAL POOL

Collection

RENOLIT ALKORPLUS NATURAL POOL

DESCRIPCIÓN

RENOLIT ALKORPLAN NATURAL POOL es un producto más respetuoso con el medio ambiente que los que existen actualmente en el mercado. Su nueva formulación permite usar la membrana cuando hay peces y plantas presentes.

Membrana impermeable de cloruro de polivinilo flexible (PVC-P) con un refuerzo de poliéster. Diseñado para piscinas naturales y pequeños estanques de uso privado.

- Producto más respetuoso con el medio ambiente
- Sin bactericidas
- Sin fungicidas

	Código	Precio sin IVA	Código Alfanum.
2,05 m x 20 m			
Negro	00328003F	24,30	A04
Gris Claro (lacado)	00328005F	24,30	A04
Verde nature (lacado)	00328006F	24,30	A04

Negro

Gris Claro

Verde Nature

RENOLIT ALKORPLAN

ALKORPLUS

Sellador de soldaduras para las gamas RENOLIT ALKORPLAN 2000 y 3000



DESCRIPCIÓN

PVC Líquido ALKORPLUS para el sellado de juntas (bote 900gr, en cajas de 6 botes)*.

	Código	Precio sin IVA	Código Alfanum.
Gris claro	81029001F	42,16	A04
Gris Oscuro	81029003F	42,16	A04
Verde Caribe	81034001F	42,16	A04
Blanco	81035001F	42,16	A04
Transparente	81037001F	42,16	A04
Azul Claro	81032001F	42,16	A04
Azul Adriático	81039001F	42,16	A04
Arena	81054001F	42,16	A04
Negro	81029004F	42,16	A04

*Un bote de producto permite sellar alrededor de 100 m².

VOGUE Collection



ALKORPLUS VOGUE

Sellador de soldaduras

PVC líquido específico para rematar las soldaduras de membrana de la RENOLIT ALKORPLAN VOGUE. Necesario para soldaduras por solapamiento o a testa. El color y la textura se han diseñado para que coincidan con las membranas RENOLIT ALKORPLAN VOGUE y su formulación mejorada les otorga una resistencia permanente al descoloramiento.

	Código	Precio sin IVA	Código Alfanum.
Vintage	81020001F	72,88	A04
Urban	81020002F	72,88	A04
Summer	81020003F	72,88	A04
Tropical	81020004F	73,51	A04

TOUCH Collection



ALKORPLUS TOUCH

Sellador de soldaduras

DESCRIPCIÓN

Específico para la instalación de membranas ALKORPLAN TOUCH. Realizado con una formulación innovadora que lo hace más resistente al paso del tiempo y a la decoloración, prolongando así muchísimo más la vida de la piscina y su perfecta apariencia.

	Código	Precio sin IVA	Código Alfanum.
Elegance	81023001F	72,88	A04
Relax	81023002F	72,88	A04
Authentic	81023003F	72,88	A04
Vanity	81023004F	72,88	A04
Sublime	81023005F	72,88	A04
Prestige	81023006F	72,88	A04
Origin	81023007F	73,43	A04

TILE Collection



ALKORPLUS TILE

Sellador de soldaduras

DESCRIPCIÓN

Específico para instalar membranas ALKORPLAN TILE. El color y la textura se han diseñado para que coincidan con los de las membranas RENOLIT ALKORPLAN TILE.

	Código	Precio sin IVA	Código Alfanum.
Cuarzo (gris)	81021002F	42,48	A04
Jade (verde)	81021003F	42,48	A04

ALKORPLAN CERAMICS

Sellador de soldaduras



DESCRIPCIÓN

PVC Líquido ALKORPLAN CERAMICS para soldaduras terminadas (botes de 900 g/envase 6 uds.).

	Código	Precio sin IVA	Código Alfanum.
Blanco	81021001F	42,16	A04

ALKORPLAN Marcador de calles



DESCRIPCIÓN

Banda de papel negro para marcar las calles de las piscinas públicas y de competición. Esta membrana negra, ahora con más laca protectora, ofrece una gran resistencia al blanqueamiento y ha sido diseñada para resistir las duras condiciones del tratamiento químico que se suele usar en las piscinas públicas.

	Código	Precio sin IVA	Código Alfanum.
Bandas de calles (25 m × 0,25 m). De color negro	81113F25F	456,73	A04

ALKORPLAN Geotextil fungicida



DESCRIPCIÓN

Filtro formado por fibras de polipropileno termofusionadas, de color azul claro y 400 g/m², tratado con aditivos naturales antibacterianos de iones metálicos, para realizar una acción antibacteriana continua. Se usa como capa protectora entre la membrana ALKORPLAN y la superficie de la piscina, evitando la proliferación de bacterias, hongos y microorganismos y disimulando el relieve de superficies irregulares que pudiera tener la piscina antes de aplicar la lámina. Proporciona además una sensación mucho más agradable al bañista cuando camina sobre la membrana. Longitud: 50 m. De color azul claro.

	Código	Precio sin IVA	Código Alfanum.
Ancho: 1,50 m. Para soldadura a testa	81006005F	6,53	A04
Ancho: 1,65 m	81006006F	6,53	A04
Ancho: 2,00 m	81006007F	6,53	A04

Banda para instalación Testa



DESCRIPCIÓN

Banda para instalar la membrana RENOLIT ALKORPLAN TOUCH a testa, lo que se recomienda hacer en suelos de piscinas para un acabado visual impecable. Su utilización está indicada junto al fieltro geotextil (400 g) en suelos para evitar que aparezcan montículos visibles junto a las juntas y soldaduras.

	Código	Precio sin IVA	Código Alfanum.
Banda para soldadura a testa. De color gris oscuro (1,5 mm espesor × 15 cm ancho × 20 m longitud)	81113T20F	126,17	A04



Adaptador para skimmers

DESCRIPCIÓN

El adaptador de skimmer evita la extracción del skimmer antiguo, ya que se inserta en el interior del mismo, consiguiendo el sellado mediante cola de ABS o silicona marina. Solo es apto para skimmer con boca interior de medidas 140 mm x 201 mm

Código	Pack estándar	Peso Std en kg	Volumen estándar en m ³	Precio sin IVA	Código Alfanum.
55977	1	1.3	0,02	492,00	A04



Boquilla de pared «R» / Punto de vacío «R»

DESCRIPCIÓN

Las boquillas R de RENOLIT se han diseñado para minimizar el 90 % del trabajo de ingeniería necesario para cambiar la boquilla antigua de hormigón o fibra. Solo para tubos de 50 mm que soporten 10 ATM.

	Código	Pack estándar	Peso Std en kg	Volumen estándar en m ³	Precio sin IVA	Código Alfanum.
Punto de vacío «R»	81210008	-	-	-	32,20	A04
Boquilla de pared «R»	81210007	-	-	-	32,20	A04

Para ver más elementos de vaso de piscina específicos de piscinas de liner, consulta el capítulo "Material vaso piscina".

Perfil anclaje de PVC RENOLIT ALKORPLUS

DESCRIPCIÓN

Perfil de PVC para fijar la membrana armada a la pared de la piscina o bajo la piedra de coronamiento. Fácilmente adaptable a cualquier forma de piscina, basta aplicar un poco de calor. Totalmente insensible a la humedad, la corrosión y el cloro.

	Código	Precio sin IVA	Código Alfanum.
Laminado de PVC			
Perfil de PVC (2 mm de grosor × 5 cm de anchura × 2 m de longitud)	81170122F	8,75	A04
Perfil de PVC en ángulo de 90° (2 mm de grosor × 5×5 cm de anchura × 2 m de longitud)	81170142F	23,80	A04

Perfil colaminado de PVC

DESCRIPCIÓN

Especialmente idóneo para fijar la membrana armada en piscinas existentes en renovación o para piscinas en las que las superficies horizontales tienen desniveles o irregularidades.

	Código	Precio sin IVA	Código Alfanum.
Laminado de PVC (1,4 mm espesor × 5 cm ancho × 2 m longitud)	81170022F	11,86	A04

Perfil de PVC laminado en ángulo de 90°

DESCRIPCIÓN

Una fijación con un ángulo de 90°, idóneo para piscinas nuevas en las que no se ha fijado la coronación o para renovaciones en las que se puede retirar la corona y la superficie más elevada de la piscina está totalmente alisada.

	Código	Precio sin IVA	Código Alfanum.
Perfil de laminado con un ángulo de 90° (1,4 mm espesor × 4,5 cm ancho × 2 m longitud)	81170042F	20,89	A04

Plancha colaminada

DESCRIPCIÓN

Ideal para piscinas con formas irregulares en las que el instalador puede diseñar sus propios perfiles con el ángulo y el tamaño necesarios.

	Código	Precio sin IVA	Código Alfanum.
Laminado (1,4 mm espesor × 1 m ancho × 2 m longitud) Ref 81170002	56307	114,41	A04

Perfil de anclaje



74762



74982

DESCRIPCIÓN

Perfil de PVC blanco o aluminio de 50 mm en pieza de 2 m. Idóneo para piscinas nuevas y renovaciones, con la posibilidad de adaptarlo a secciones tanto rectas como curvas.

	Código	Precio sin IVA	Código Alfanum.
Perfil de PVC (5 cm ancho × 2 m longitud) Ref: 8GAYPPVC	74762	33,35	A04
Perfil de aluminio (5 cm ancho × 2 m longitud) Ref: 8GAYPALU	74982	15,31	A04

Junquillo de bloqueo de 6 mm



DESCRIPCIÓN

Tira para sujetar el anclaje de la membrana armada cuando se usa el sistema Hung. También cumple la función de acabado estético.

	Código	Precio sin IVA	Código Alfanum.
Perfil de sujeción. De color blanco (6 mm ancho × 50 m longitud)	8GAYLLOW	142,81	A04
Perfil de sujeción. De color blanco (6 mm ancho × 50 m longitud)	8GAYLLOW	142,81	A04

Banda de 9 mm



DESCRIPCIÓN

Soldado en el extremo del liner, permite la sujeción de éste a la piscina mediante el perfil correspondientes.

Código	Pack estándar	Peso Std en kg	Volumen estándar en m ³	Precio sin IVA €/m	Código Alfanum.
81048001F	250 m	9,0	0,036	0,81	A04

Remaches



DESCRIPCIÓN

Remaches de expansión en aluminio.

	Código	Pack estándar	Peso Std en kg	Volumen estándar en m ³	Precio sin IVA	Código Alfanum.
25 × 4,8 mm (caja de 250 uds) Precio por unidad	089915F	3	8,0	0,01	0,19	A04

Limpiador desengrasante ALKORCLEAN y antimanchas ALKORPLUS



DESCRIPCIÓN

El limpiador desengrasante ALKORCLEAN está indicado para eliminar la grasa acumulada en la línea de flotación, mientras que el antimanchas ALKORPLUS neutraliza iones metálicos en el agua como el cobre.

El antimanchas ALKORPLUS, líquido preventivo para evitar la suciedad en la líneas de flotación.

	Código	Precio sin IVA	Código Alfanum.
Limpiador desengrasante ALKORCLEAN	81026001F	21,96	A04
Antimanchas ALKORPLUS	53898	64,28	A04



RENOLIT ALKORPLUS

Desinfectante de estructuras

DESCRIPCIÓN

Un producto eficaz para la limpieza y desinfección de la estructura antes de instalar el liner, evitando así la proliferación de microorganismos entre el suelo y el liner y, en consecuencia, la aparición de manchas irreversibles. Transparente. 1 litro de producto concentrado permite tratar alrededor de 100 m2. Dejar actuar de 12 a 24 horas.

	Código	Pack estándar	Precio sin IVA	Código Alfanum.
Desinfectante de vaso de piscina. 1 l Transparente	81052002F	6	61,16	A04



RENOLIT ALKORPLUS Disolvente THF

DESCRIPCIÓN

El THF (tetrahidrofurano) es un disolvente que se suele usar para reducir la viscosidad del PVC líquido o la laca de sellado. Estos productos salen de fábrica con la viscosidad correcta, pero, puesto que se fabrican con disolventes volátiles, la viscosidad tiende a aumentar con el paso del tiempo. Para reducirla, se añade una pequeña cantidad de THF en la botella de polietileno que contiene el sellador. Se puede utilizar también como limpiador de accesorios de PVC (tubos, cañerías, etc.), antes de aplicar el pegamento específico para PVC.

	Código	Pack estándar	Precio sin IVA	Código Alfanum.
Disolvente THF. 1 l Transparente	81025001F	6	39,46	A04



RENOLIT ALKORPLUS Disolvente MEK

DESCRIPCIÓN

La MEC (metiletilcetona o butanona) es un disolvente que se suele utilizar para reducir la viscosidad de los selladores fabricados con el mismo disolvente MEK. Estos productos salen de fábrica con la viscosidad correcta, pero, puesto que se fabrican con disolventes volátiles, la viscosidad tiende a aumentar con el paso del tiempo. Para reducirla, se añade una pequeña cantidad de MEK en la botella de polietileno que contiene el sellador. Este producto es adecuado para los selladores 81022 (XTREME), 81023 (TOUCH) y 81024.

	Código	Pack estándar	Precio sin IVA	Código Alfanum.
Disolvente MEK. 1 l Transparente	74450	6	39,46	A04

ACCESORIOS LINER RENOLIT

RENOLIT ALKORGLUE

Cola de contacto con base de neopreno



DESCRIPCIÓN

La cola RENOLIT ALKORGLUE 81045 es un adhesivo de contacto con base de neopreno. No contiene tolueno y es ecológica. Creará una unión perfecta entre la membrana de liner ALKORPLAN y el geotextil 81006 con superficies metálicas, de madera, de PVC rígido, de hormigón y de otros tipos. No es adecuada para usarla en contacto con poliestireno expandido.

	Código	Pack estándar	Precio sin IVA	Código Alfanum.
5 l De color amarillento	81045001F	1	100,33	A04
20 l De color amarillento	81045002F	1	229,40	A04



RENOLIT ALKORGLUE Sin disolventes

DESCRIPCIÓN

Cola multiusos sin disolventes orgánicos idónea para no dañar materiales sensibles como el vellón geotextil o el poliestireno. Al tratarse de una suspensión acuosa, se puede usar como cola húmeda, semihúmeda o de contacto. No es inflamable.

	Código	Pack estándar	Precio sin IVA	Código Alfanum.
20 l De color beige	81046001F	1	229,21	A04



RENOLIT ALKORGLUE

Termoadhesivo con base de caucho nitrílico

DESCRIPCIÓN

RENOLIT ALKORGLUE es una cola sin tolueno con base de caucho nitrílico. El disolvente volátil resultante seca rápidamente y tiene una alta resistencia al agua, al envejecimiento y a los plastificantes. Estos factores hacen que sea especialmente idónea para montar la membrana sobre cemento y mortero, así como en escaleras y esquinas, incluso cuando están húmedas. Tiene la ventaja añadida de que se reactiva con una máquina de soldar de aire caliente, para aquellos casos en los que se ha dejado la membrana abierta durante largos periodos de tiempo.

	Código	Pack estándar	Precio sin IVA	Código Alfanum.
Cola de secado rápido. 20 l De color beige	81043002F	1	134,09	A04

Bote de aplicación del sellador de juntas

DESCRIPCIÓN

Kit sellador de juntas: bote aplicador + tapón dosificador (5 botes con tapón normal + 20 tapones dosificadores).



	Código	Pack estándar	Precio sin IVA	Código Alfanum.
KIT 5 botellas (tapón normal) + 20 tapones dosificadores	81445001F	1	90,15	A04



DESCRIPCIÓN

Membrana armada para la estanqueidad y el revestimiento de piscinas. Con protección contra el manchado y la abrasión. Según el estándar europeo EN 15836, Plásticos - láminas de cloruro de polivinilo plastificado (PVCP) para piscinas enterradas - Parte 2: Lámina armada de espesor nominal igual o superior a 1,5 mm.

	Código	Precio sin IVA	Código Alfanum.
1,65 x 25 m			
Blanco	76955	22,46	A04
Arena	76956	22,46	A04
Gris claro	76957	22,46	A04
Gris oscuro	76958	22,46	A04
Azul claro	76959	22,46	A04
Azul Adriático	76960	22,46	A04

COLORES



RENOLIT ALKORPLAN

ALKORPLUS PVC Líquido sellante 900 gr

DESCRIPCIÓN



	Código	Precio sin IVA	Código Alfanum.
Blanco	81035001F	42,16	A04
Arena	81054001F	42,16	A04
Gris claro	81029001F	42,16	A04
Gris oscuro	81029003F	42,16	A04
Azul Claro	81032001F	42,16	A04
Azul Adriático	81039001F	42,16	A04



Lámina ASTRALPOOL UNI color gris oscuro

EASYCOLOR Fundas

- + El kit de fundas permite cambiar el color tanto del embellecedor como del flotador.
- + La funda se puede instalar sin cambiar la boca del skimmer y resulta muy práctica para renovar o modernizar la piscina.
- + El kit incluye funda, flotador, bridas y embellecedor.



73166CL090



73166CL144



73166CL129



74035CL090



74035CL144



74035CL129

DESCRIPCIÓN

Compatible con los artículos de skimmer 30866, 30867, 73158, 73159, 73160, 73161, 73162 y 73163.

	Código	Pack estándar	Peso Std en kg	Volumen estándar en m ³	Precio sin IVA	Código Alfanum.
Blanco - funda	73166	1	1.22	0.02	45,90	A01
Beige - funda	73166CL090	1	1.22	0.02	49,10	A01
Gris claro - funda	73166CL129	1	1.22	0.02	49,10	A01
Gris antracita - funda	73166CL144	1	1.22	0.02	49,10	A01

DESCRIPCIÓN

Compatible con los artículos de skimmer 00251, 00252, 01463, 01464, 11304, 11305, 11311, 11313, 11314 y 11317.

	Código	Pack estándar	Peso Std en kg	Volumen estándar en m ³	Precio sin IVA	Código Alfanum.
Blanco - funda	74035	1	1.22	0.02	69,30	A01
Beige - funda	74035CL090	1	1.22	0.022	76,70	A01
Gris claro - funda	74035CL129	1	1.22	0.022	76,70	A01
Gris antracita - funda	74035CL144	1	1.22	0.022	76,70	A01

EASYCOLOR - Funda para skimmers de boca estándar



76497



76497CL129



76497CL090



76497CL144

PARA TODO TIPO DE PISCINAS

El kit de funda EASYCOLOR permite cambiar el color de la boca estándar del skimmer (artículos 11306, 11302, 11307, 11303, 11309, 11310, 00249, 00250 y 01461), tanto el embellecedor como el flotador. La funda se puede instalar sin cambiar la boca del skimmer y resulta muy práctica para renovar o modernizar la piscina. Este kit incluye funda, flotador, bridas y embellecedor.

	Código	Pack estándar	Peso Std en kg	Volumen estándar en m ³	Precio sin IVA	Código Alfanum.
Blanco	76497	1	-	-	37,00	A01
Beige	76497CL090	1	-	-	38,12	A01
Gris claro	76497CL129	1	-	-	38,12	A01
Gris antracita	76497CL144	1	-	-	38,12	A01

Rejilla de sumidero para cumplir con la normativa de piscinas



74097



74097CL090



74097CL129



74097CL144

DESCRIPCIÓN

Rejilla para sustituir las rejillas que ya están instaladas en sumideros de piscinas privadas y cumplir con la normativa. Construido en plástico PP. Compatible con los sumideros 01467, 27837, 27839.

	Código	Pack estándar	Peso Std en kg	Volumen estándar en m ³	Precio sin IVA	Código Alfanum.
Rejilla Blanco	74097	6	3	0.033	15,44	A01
Rejilla Beige	74097CL090	6	3	0.033	15,44	A01
Rejilla Gris claro	74097CL129	6	3	0.033	15,44	A01
Rejilla Gris antracita	74097CL144	6	3	0.033	15,44	A01



Cumple con las normas EN 16582-1



Cumple con sección 4.4.1 b.2 de EN 16713-2:2017

Multiflow boquilla de impulsión roscada



PARA PISCINAS CON LINER

Rosca exterior de 2", Ø interior 50 mm. Para piscina con liner. Disponible en ABS, con juntas y tornillos. Se recomienda instalación con pasamuros 15662 o 15663 (ver página 195).

	Código	Pack estándar	Peso Std en kg	Volumen estándar en m ³	Precio sin IVA	Código Alfanum.
Blanco	00330	12	4,5	0.020	44,67	A01
Beige	00330CL090	12	4,5	0.020	48,18	A01
Gris claro	00330CL129	12	4,5	0.020	48,18	A01
Gris antracita	00330CL144	12	4,5	0.020	48,18	A01



00330



00330CL090



00330CL129

00330CL144



Cumple con las normas
EN 16582-1
EN 16713-2

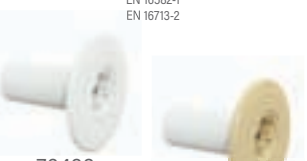

76493



76493CL090



76493CL129

76493CL144



Cumple con las normas
EN 16582-1
EN 16713-2



76494



76494CL090

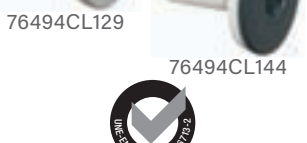

76494CL129

76494CL144



Cumple con las normas
EN 16582-1
EN 16713-2



00295



00295CL090



00295CL129

00295CL144



Cumple con las normas
EN 16582-1
EN 16713-2

Multiflow boquilla impulsión especial para renovación



PARA PISCINAS DE HORMIGÓN

Para encolar en el interior del tubo Ø 50 mm. Fabricada en ABS. Especialmente fabricada para ahorrar tiempo y reducir el riesgo de cambiar una boquilla de pared ya existente; basta con hacer un pequeño agujero en el extremo del tubo, limpiarlo y encolar la boquilla desde el interior. Fabricada en ABS con tratamiento UV.

	Código	Pack estándar	Peso Std en kg	Volumen estándar en m ³	Precio sin IVA	Código Alfanum.
Blanco	76493	-	-	0.020	15,71	A01
Beige	76493CL090	-	-	0.020	18,59	A01
Gris claro	76493CL129	-	-	0.020	18,59	A01
Gris antracita	76493CL144	-	-	0.020	18,59	A01

Multiflow boquilla impulsión especial para renovación

NUEVO 2024



PARA PISCINAS CON LINER

Para encolar en el interior del tubo Ø 50 mm. Fabricada en ABS. Especialmente fabricada para ahorrar tiempo y reducir el riesgo de cambiar una boquilla de pared ya existente; basta con hacer un pequeño agujero en el extremo del tubo, limpiarlo y encolar la boquilla desde el interior. Fabricada en ABS con tratamiento UV.

	Código	Pack estándar	Peso Std en kg	Volumen estándar en m ³	Precio sin IVA	Código Alfanum.
Blanco	76494	-	-	0.020	36,88	A01
Beige	76494CL090	-	-	0.020	44,92	A01
Gris claro	76494CL129	-	-	0.020	44,92	A01
Gris antracita	76494CL144	-	-	0.020	44,92	A01

Multiflow Boquilla de impulsión



PARA PISCINAS DE HORMIGÓN

Rosca exterior 2", e interior Ø 50 mm para encolar. Fabricadas en ABS. Se recomienda instalación con pasamuros: códigos 15658 y 15659.

	Código	Pack estándar	Peso Std en kg	Volumen estándar en m ³	Precio sin IVA	Código Alfanum.
Blanco	00295	24	4.35	0.020	17,76	A01
Beige	00295CL090	24	4.35	0.020	20,06	A01
Gris claro	00295CL129	24	4.35	0.020	20,06	A01
Gris antracita	00295CL144	24	4.35	0.020	20,06	A01

BOQUILLAS EN ABS

Boquilla de fondo orientable



08317

11796



08316

DESCRIPCIÓN

Conexión de 3". Fabricada en plástico ABS blanco. Aspiración. Para piscinas con liner y prefabricadas, viene con juntas elásticas, bridas y tornillos. Caudal ajustado girando la rejilla. Área de superficie de aspiración: 0,015 m². Pared exterior Ø 295 mm. Caudal (0,4 m/s) 20 m³/h. Caudal máximo recomendado de acuerdo con la norma EN 13451-1: 26 m³/h (0,5 m/s).



PARA PISCINAS DE HORMIGÓN

	Código	Pack estándar	Peso Std en kg	Volumen estándar en m ³	Precio sin IVA	Código Alfanum.
Rejilla en acero inoxidable AISI-304	08317	2	2.65	0.047	217,00	A01
Rejilla ABS en blanco	11796	2	2.65	0.047	68,70	A01



PARA PISCINA CON LINER

	Código	Pack estándar	Peso Std en kg	Volumen estándar en m ³	Precio sin IVA	Código Alfanum.
Rejilla en acero inoxidable AISI-304	08316	2	2.65	0.047	322,00	A01
Rejilla ABS en blanco	11795	2	2.65	0.047	147,20	A01

Boquilla de fondo para encolar. Especial para renovación



76500

76500CL090

76500CL129

76500CL144



Cumple con las normas
EN 16582-1
EN 16713-2

PARA PISCINAS CON LINER



Boquilla de impulsión con desempeño mejorado. Para encolar en el interior de un tubo de Ø 63 mm PN6 o en el exterior de un tubo Ø 50 mm. Suministrada con juntas autoadhesivas, bridas y tornillos. Caudal ajustable. Caudal máx.: 12 m³/h. Cumple con la norma EN 13451-3. Instalación recomendada con código 43590.

	Código	Pack estándar	Peso Std en kg	Volumen estándar en m ³	Precio sin IVA	Código Alfanum.
Blanco	76500	-	-	0.020	41,90	A01
Beige	76500CL090	-	-	0.020	43,60	A01
Gris claro	76500CL129	-	-	0.020	43,60	A01
Gris antracita	76500CL144	-	-	0.020	43,60	A01

Boquilla de fondo



00303

00303CL090

00303CL129

00303CL144



Cumple con las normas
EN 16582-1
EN 16713-2

PARA PISCINAS DE HORMIGÓN



Boquilla de impulsión y boquilla de aspiración todo en uno. Caudal ajustable. Fabricada en plástico ABS y tornillos de acero inoxidable. Caudal máximo recomendado de acuerdo con la norma EN 13451-1: 12 m³/h.

	Código	Pack estándar	Peso Std en kg	Volumen estándar en m ³	Precio sin IVA	Código Alfanum.
Rosca exterior 2", Ø interior 50 mm						
Blanco	00303	24	5.0	0.020	18,31	A01
Beige	00303CL090	24	5.0	0.020	19,79	A01
Gris claro	00303CL129	24	5.0	0.020	19,79	A01
Gris antracita	00303CL144	24	5.0	0.020	19,79	A01

Ø 63 mm PN 6 para encolar, int. Ø 50 mm

Blanco	20140	20	4.4	0.021	17,12	A01
--------	-------	----	-----	-------	--------------	-----

Boquilla de aspiración



PARA PISCINAS CON LINER

Rosca exterior 2", Ø interior 50 mm. Fabricada en ABS color blanco, con tapón, juntas y tornillos. Se recomienda instalación con pasamuros 15663.



Cumple con las normas
EN 16582-1
EN 16713-2

	Código	Pack estándar	Peso Std en kg	Volumen estándar en m ³	Precio sin IVA	Código Alfanum.
Boquilla estándar						
Blanco	00332	12	4.22	0.020	39,06	A01
Beige	00332CL090	12	4.22	0.020	42,10	A01
Gris claro	00332CL129	12	4.22	0.020	42,10	A01
Gris antracita	00332CL144	12	4.22	0.020	42,10	A01

5 x 5



Código Precio sin IVA Código Alfanum.

31 x 31 cm / 13,15" x 13,15"

Niebla azul	NIAZ50Y	58,80	A04
Niebla fuerte	NIFU50Y	58,80	A04
Niebla piscina	NIP150Y	58,81	A04
Niebla menta	NIME50Y	58,81	A04
Blanco	BNCO50Y	58,81	A04
503	050350Y	63,69	A04

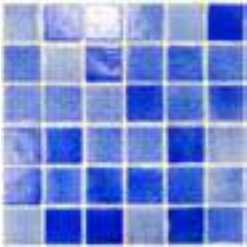

NIEBLA AZUL

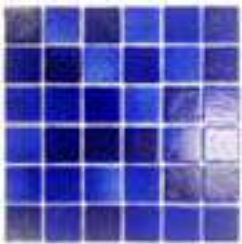

NIEBLA FUERTE



NIEBLA PISCINA



NIEBLA MENTA



BLANCO



503

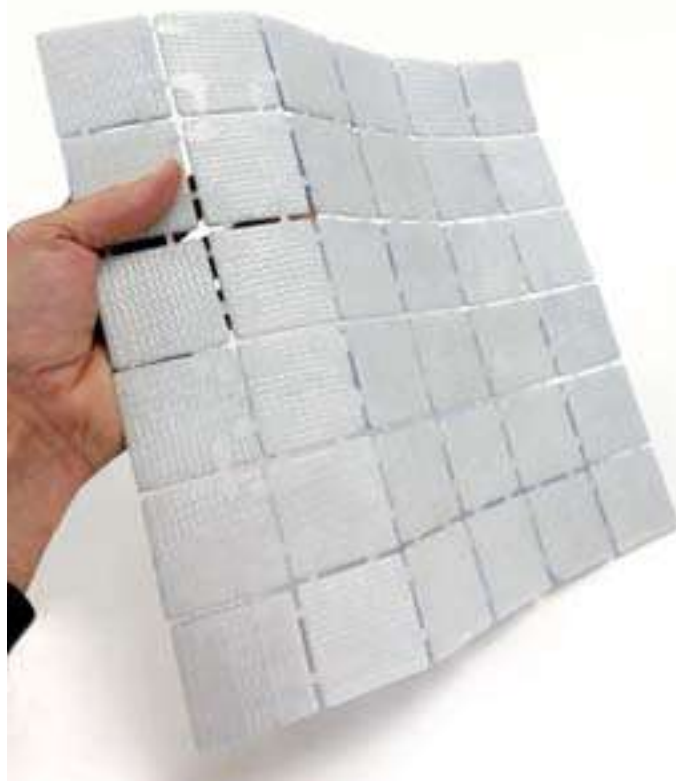

No invade las juntas

Resistencia

Flexibilidad

Excelente agarre

Durabilidad

Fácil instalación



5 x 5

	Código	Precio sin IVA	Código Alfanum.
31 x 31 cm / 13,15" x 13,15"			
Niebla Tikal	NIVT50Y	53,25	A04
Niebla Koh Pai	NIKO50Y	53,25	A04
Niebla Bacan	NIBA50Y	53,25	A04
Niebla Java	NIJA50Y	53,25	A04
G326	G32650Y	94,40	A04
G340	G34050Y	94,40	A04
G341	G34150Y	94,40	A04
G342	G34250Y	94,40	A04
Niebla Tikal Silk	NIVT50AY	80,41	A04
Niebla Koh Pai Silk	NIKO50AY	80,36	A04
Niebla Bacan Silk	NIBA50AY	80,36	A04
Niebla Java Silk	NIJA50AY	80,36	A04
Chukum Silk	CHUK50AY	80,36	A04
Batur Silk	BATU50AY	95,59	A04



Niebla Tikal



G326

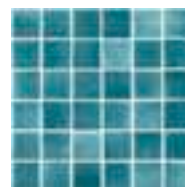

Niebla Tikal Silk



Niebla Koh Pai



G340

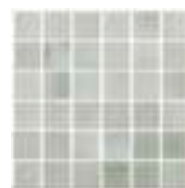

Niebla Koh Pai Silk



Niebla Bacan



G341



Niebla Bacan Silk



Niebla Java



G342

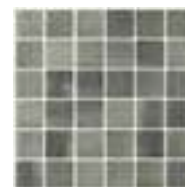

Niebla Java Silk



Chukum Silk

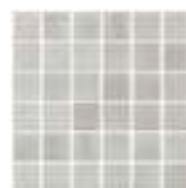

Batur Silk

Nacarados



Mod. 1 - 54160



Mod. 2 - 57371

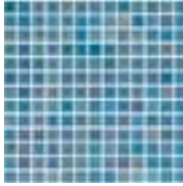

Mod. 3 - 62312

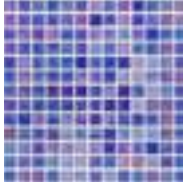

Mod. 4 - 67497



Mod. 5 - 67498

	Código	Precio sin IVA	Código Alfanum.
Modelo perla 1	54160	87,86	A04
Modelo perla 2	57371	87,86	A04
Modelo perla 3	62312	87,86	A04
Modelo perla 4	67497	87,86	A04
Modelo perla 5	67498	87,86	A04



Mix Azules

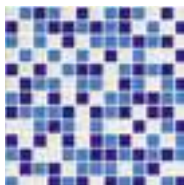

Mod. 1 - 54357

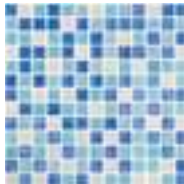

Mod. 2 - 61291

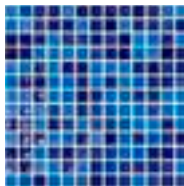

Mod. 3 - 54417

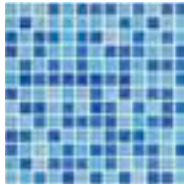

Mod. 4 - 54372

	Código	Precio sin IVA	Código Alfanum.
Modelo mix azul 1	54357	50,96	A04
Modelo mix azul 2	61291	35,39	A04
Modelo mix azul 3	54417	35,39	A04
Modelo mix azul 4	54372	34,04	A04



Efecto Laguna



Mod. 1 - 54314



Mod. 2 - 54313



Mod. 3 - 54312

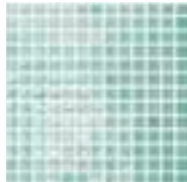

Mod. 4 - 63141

	Código	Precio sin IVA	Código Alfanum.
Modelo efecto laguna 1	54314	34,19	A04
Modelo efecto laguna 2	54313	34,19	A04
Modelo efecto laguna 3	54312	34,19	A04
Modelo efecto laguna 4	63141	34,19	A04



Efecto Playa



Mod. 1 - 54316

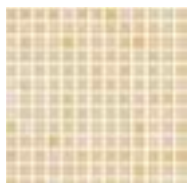

Mod. 2 - 54324

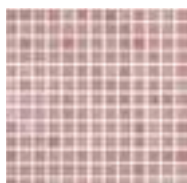

Mod. 3 - 54315

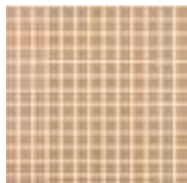

Mod. 4 - 64359
(Matt - C3)

	Código	Precio sin IVA	Código Alfanum.
Modelo efecto playa 1	54316	34,19	A04
Modelo efecto playa 2	54324	34,19	A04
Modelo efecto playa 3	54315	34,19	A04
Modelo efecto playa 4	64359	46,66	A04



Efecto Piedra

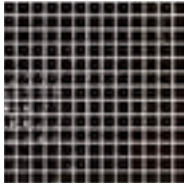

Mod. 1 - 54398



Mod. 2 - 54328



Mod. 3 - 54344

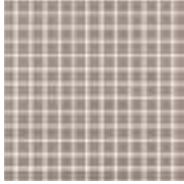

Mod. 4 - 54231
(Matt - C3)

	Código	Precio sin IVA	Código Alfanum.
Modelo efecto piedra 1	54398	36,09	A04
Modelo efecto piedra 2	54328	36,04	A04
Modelo efecto piedra 3	54344	36,05	A04
Modelo efecto piedra 4	54231	46,66	A04



54328

Blanco



Mod. 1 - 60020



Mod. 2 - 54369



Mod. 3 - 54256
(Matt - C3)

	Código	Precio sin IVA	Código Alfanum.
Modelo blanco 1	60020	25,67	A04
Modelo blanco 2	54369	25,67	A04
Modelo blanco 3	54256	54,07	A04



54369

Antideslizantes

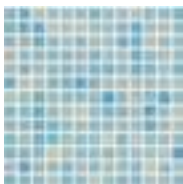

Mod. 1 - 54282
(Matt - C3)

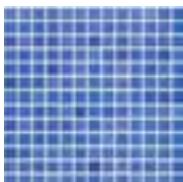

Mod. 2 - 54278
(Matt - C3)

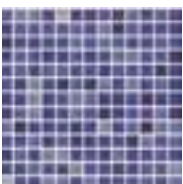

Mod. 3 - 54279
(Matt - C3)



	Código	Precio sin IVA	Código Alfanum.
Modelo antideslizante 1	54282	45,63	A04
Modelo antideslizante 2	54278	48,32	A04
Modelo antideslizante 3	54279	45,63	A04



Mod. 1 - 54403

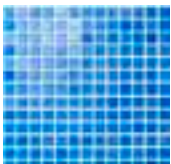

Mod. 2 - 54399



Mod. 3 - 54400

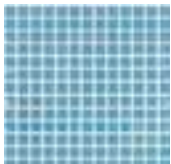

Mod. 4 - 54365



Mod. 5 - 54364

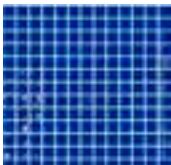

Mod. 6 - 54363

Azul

	Código	Precio sin IVA	Código Alfanum.
Modelo azul 1	54403	25,52	A04
Modelo azul 2	54399	25,52	A04
Modelo azul 3	54400	27,88	A04
Modelo azul 4	54365	34,63	A04
Modelo azul 5	54364	34,63	A04
Modelo azul 6	54363	44,81	A04



MIX NACARADOS PREMIUM

Código Precio sin IVA Código
Alfanum.

33,4 x 33,4 cm / 13,15" x 13,15"

Tokyo
Montreal
Paris
Milan
Sydney
Boston
Durban

TOKY25Y	96,04	A04
MONT25Y	51,84	A04
PARI25Y	66,15	A04
MILA25Y	96,25	A04
SYDN25Y	73,92	A04
BOST25Y	73,92	A04
DURB25Y	96,25	A04



TOKYO

33% MA33 / 33% MT05 / 33% G312

TOKIO

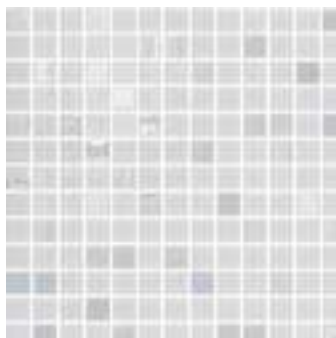

MONTREAL

80% BLANCO / 20% G305



PARIS

33% G305 / 33% MT04 / 33% NIEBLA BLANCO

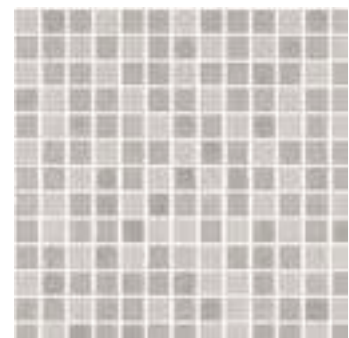

MILAN

33% MA35 / 33% MT07 / 33% G329

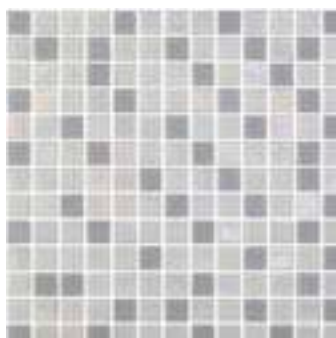

SYDNEY

33% NIEBLA BLANCO / 33% MT01 / 33% G328



BOSTON

33% MT01 / 33% G311 / 33% BLANCO



DURBAN

33% MA34 / 33% MT08 / 33% G330

Mix Nacarados Premium

33,4 x 33,4 cm / 13,15" x 13,15"

- Baltic
- Adriatic
- Artic
- Pacific
- Indico
- Bali
- Bahamas
- Murano
- Martinique

Código Precio sin IVA Código Alfanum.

BALT25Y	73,92	A04
ADRI25Y	73,92	A04
ARTI25Y	73,92	A04
PACI25Y	73,92	A04
INDI25Y	57,95	A04
BALI25Y	73,92	A04
BAHA25Y	73,92	A04
MURA25Y	57,95	A04
MART25Y	57,97	A04



33% G322 / 33% G320 / 33% BLANCO

BALTIC

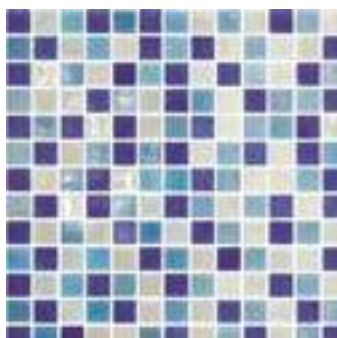

33% G322 / 33% G305 / 33% NIEBLA FUERTE

ADRIATIC



BALTIC



33% G325 / 33% G322 / 33% NIEBLA BLANCO

Artic

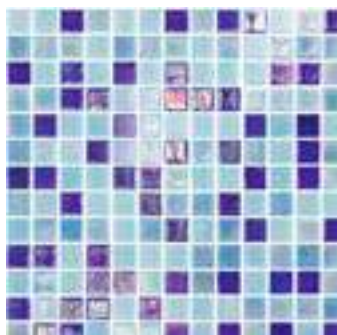

33% G325 / 33% G322 / 33% NIEBLA PISCINA

PACIFIC

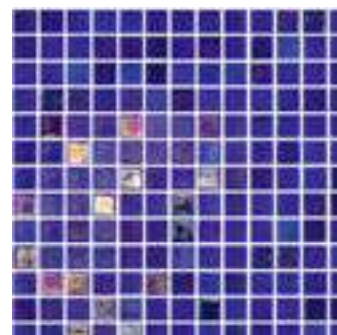

INDICO



33% G320 / 33% MT04 / 33% G328

Bali



33% G320 / 33% G305 / 33% NIEBLA MENTA

BAHAMAS



80% 202 / 20% G326

MURANO



BAHAMAS



MARTINIQUE

DIGITAL

NUEVO
2024



31 x 31 cm / 13,15" x 13,15"

- Jade mate 5x5
- Hanoi mate 5x5
- Nieve mate 5x5
- Nube mate 5x5
- Arena mate 5x5

Código	Precio sin IVA	Código Alfanum.
JADE50AY	Consultar	A04
HANO50AY	Consultar	A04
SNOW50AY	Consultar	A04
CLOU50AY	Consultar	A04
SAND50AY	Consultar	A04

33,4 x 33,4 cm / 13,15" x 13,15"

- Itaca
- Corfú
- Delfos
- Elba

ITAC25Y	Consultar	A04
CPRF25Y	Consultar	A04
DLFS25Y	Consultar	A04
ELBA25Y	Consultar	A04



MATE JADE

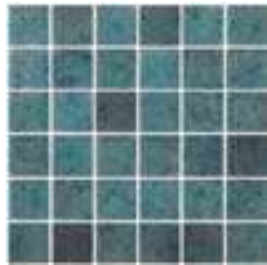

MATE HANOI



ITACA



CORFÚ

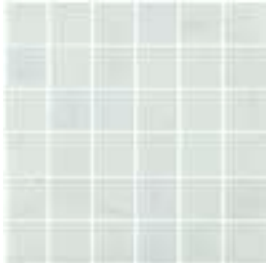

MATE NIEVE

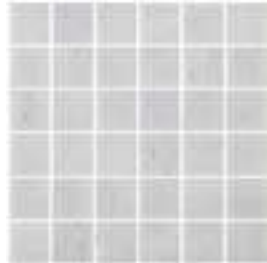

MATE NUBE



DELPHOS

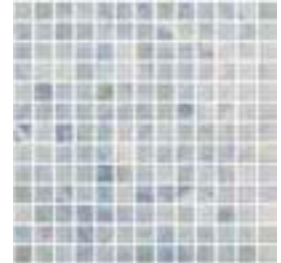

ELBA



MATE ARENA



Sixties

Sixties



BLANCO



GRIS



TURQUESA



AZUL

32 x 29 cm / 12,60" x 11,42"

Blanco
Gris
Turquesa
Azul

Código Precio sin IVA Código
Alfanum.

WHIT60Y	163,88	A04
GREY60Y	163,88	A04
TURS60Y	163,88	A04
BLUE60Y	163,88	A04



Proyectos personalizados

Creamos dibujos y proyectos con las formas y colores que desees. ¡Los límites están en tu imaginación!



Luminiscente

Nuestro mosaico luminiscente es ideal para señalizaciones. ¡Brilla en la oscuridad!

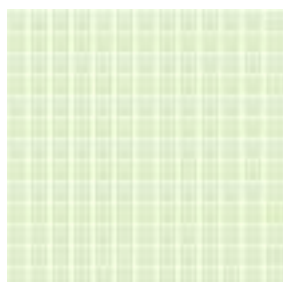

Azul

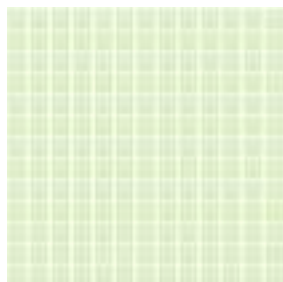

Verde

	Código	Precio sin IVA	Código Alfanum.
33,4 x 33,4 cm / 13,15" x 13,15"			
Azul	LU0125Y2	288,20	A04
Verde	LU0225Y2	288,20	A04



Luminiscente

+ LISOS / NIEBLAS / TOGAMA MIX / MATE - ANTIDESLIZANTE / NACARADOS / LUMINISCENTE / DIBUJOS*
LISTA DE EMBALAJES

Packaging list	Dimensiones / Placa	m ² / Caja	Kg / Caja	Caja / Palet	m ² / Palet	Kg / Palet
2,5 x 2,5 cm	33,4 x 33,4 cm	2	18	72	144	1306
5 x 5 cm	30,7 x 30,7 cm	2	22	54	108	1198
Sixties	32,5 x 29,4 cm	1	11	54	54	604

ESPECIFICACIONES TÉCNICAS

Standard	Descripción norma	Lisos	Nieblas	Mate antideslizante	Nacarados
UNE-EN 10545-3:1997	Absorción de agua	< 0,10%	< 0,10%		< 0,10%
UNE-EN 10545-12:1997	Resistencia a la helada	Resiste	Resiste	Resiste	Resiste
UNE-EN 10545-13:1997	Resistencia química	UA/ULA/UHA	UA/ULA/UHA	UA/ULA/UHA	UA/ULA/UHA
UNE-EN 10545-14:1998	Resistencia a las manchas	Clase 5	Clase 5		Clase 5
UNE 67-101:1985+1M:92	Resistencia al rayado de la superficie dureza mohs	4	4	7	5
UNE-ENV 12633:2003 ANEXO A	Resistencia al deslizamiento (Péndulo)			Clase 3	
DIN 51130:2010 Apdo. 5	Ángulo crítico de deslizamiento (Rampa)			R11	
DIN 51097:1992	Ángulo crítico de deslizamiento zonas húmedas de andar descalzo			Clase C	
ISO/DIS 10545-17:1998 ANEXO A	Coefficiente de fricción dinámico (Tortus)			Excelente	

Producto reciclado - Producción sostenible

AUTODECLARACIÓN AMBIENTAL DE PRODUCTO SEGÚN UNE-EN ISO 14021
1 m² de mosaico de vidrio (incluida la malla)

Contenido total de sólidos (kg/m ²)	9,97
Contenido de materia sólida virgen (kg/m ²)	1,25
Contenido mínimo en material reciclado post-consumo (kg/m ²)	8,72
CONTENIDO MÍNIMO DE RECICLADO (%) [X = A / A.P.100]	87,4

Acabados - Punto de poliuretano



- Resistencia
- Durabilidad
- No invade las juntas
- Flexibilidad
- Fácil colocación
- Excelente agarre

MADE IN SPAIN



* Las cenefas y los dibujos tienen su acabado en papel. (Una vez aplicada a la placa de mosaico hay que quitar el papel).

ACCESORIO PARA BALDOSAS DE LINER Y VIDRIO

Hidronet



DESCRIPCIÓN

Se trata de un mortero cementoso con un único componente que protege e impermeabiliza todo tipo de ladrillo, hormigón y junta de mortero del agua y la humedad. Es una fórmula con cementos hidráulicos modificada con polímeros. Resiste los ciclos de congelación-descongelación y el contacto con el agua clorada. Membrana adecuada para el contacto con agua potable.

Producto sellador idóneo para piscinas hechas de mosaico o de cerámica y liner.

	Código	Pack Estándar	Peso Std en kg	Volumen estándar en m ³	Precio sin IVA	Código Alfanum.
Hidronet	65059	-	-	-	122,39	A04
Jointplus - Rejuntado o borada	65060	-	-	-	82,22	A04
Maxiset - Cemento cola	65058	-	-	-	26,71	A04

ESPECIFICACIONES TÉCNICAS

Código	Descripción	Contenido (kg/pack)	Color	Densidad (g/cm ³)
65059	Hidronet	25	Gris	1,3

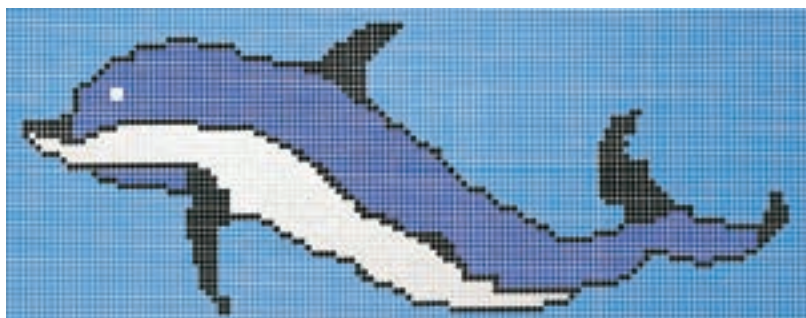

16043 - DELFÍN 3330 x 1330 mm



45152 - DELFINES JUGANDO 3330 x 1330 mm

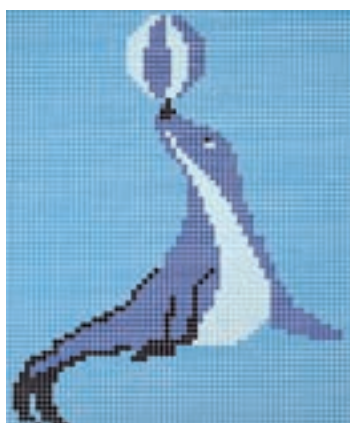

45159 - FOCA 2000 x 2670 mm

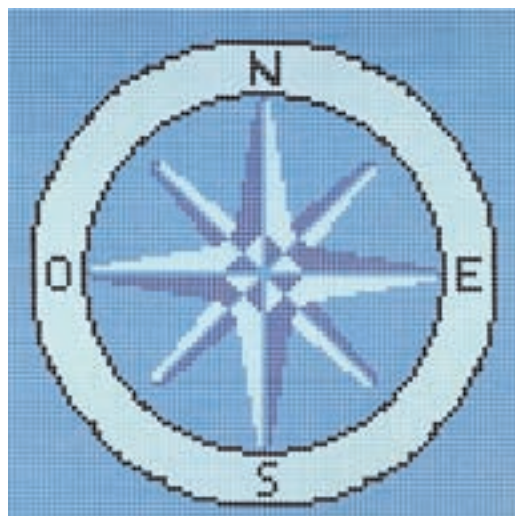

45160 - ROSA DE LOS VIENTOS 2670 x 2670 mm



22164



16040

CENEFA PERSONALIZADA

Personalice su cenefa con la combinación de colores que desee. Consulte con su distribuidor.

Sellador SB-Pool



DESCRIPCIÓN

Producto químico con una fórmula especial para sellar fugas de piscinas, spas, baños de hidromasaje, pozos, cisternas, tuberías, etc.

	Código	Pack estándar	Peso Std en kg	Volumen estándar en m ³	Precio sin IVA	Código Alfanum.
Sellador SB-Pool	74725	-	-	-	55,40	A07



Sellador SB-Pool



DESCRIPCIÓN

Producto químico INOCUO, especialmente preparado para sellar fugas de piscinas, spas, bañeras de hidromasaje, pozos, cisternas, tuberías, etc.

	Código	Pack estándar	Peso Std en kg	Volumen estándar en m ³	Precio sin IVA	Código Alfanum.
Sellador SB-Pool	76797	-	-	-	67,50	A07



SB-Pool Super40

DESCRIPCIÓN

Adhesivo de dos componentes, estructural, flexible y rápido que pega la mayoría de materiales. Pega, repara y sella sean cuales sean las condiciones, incluso debajo del agua. Realmente fácil de usar.

	Código	Pack estándar	Peso Std en kg	Volumen estándar en m ³	Precio sin IVA	Código Alfanum.
SB-Pool Super40	72876	12	0.101	0.0120	20,83	A07



SB Pool 40 24 ML



DESCRIPCIÓN

Adhesivo de dos componentes, estructural, flexible y rápido que pega la mayoría de materiales. Pega, repara y sella sean cuales sean las condiciones, incluso debajo del agua. Realmente fácil de usar.

- Nueva jeringa, fácil de aplicar.

	Código	Pack estándar	Peso Std en kg	Volumen estándar en m ³	Precio sin IVA	Código Alfanum.
SB Pool 40 24 ML	76392	-	-	-	12,58	A07

SB-Pool Superplast Light



DESCRIPCIÓN

Masilla adhesiva de avanzadas propiedades mecánicas que se introduce en un sistema de envase monodosis innovador y flexible para varios componentes. Pega, repara y sella sean cuales sean las condiciones, incluso debajo del agua. Realmente fácil de usar.

	Código	Pack estándar	Peso Std en kg	Volumen estándar en m ³	Precio sin IVA	Código Alfanum.
SB-Pool Superplast Light	72877	10	0.027	0.0002	9,40	A07

SB Surface Mastic



DESCRIPCIÓN

Masilla de resina epóxica, de 2 componentes y fácil de extender, especialmente diseñada para reparaciones permanentes y restauraciones de casi cualquier material

- Peso: 400 (200+200)
- Aspecto: gris
- Tiempo de secado: 2 h

	Código	Pack estándar	Peso Std en kg	Volumen estándar en m ³	Precio sin IVA	Código Alfanum.
	76393	-	-	-	25,24	A07

Cinta sellante SB-Pool



DESCRIPCIÓN

Cinta de PVC, funciona dentro y fuera del agua, especialmente diseñada para reparar todo tipo de fugas de agua

	Código	Pack estándar	Peso Std en kg	Volumen estándar en m ³	Precio sin IVA	Código Alfanum.
Cinta sellante SB Pool	75214	-	-	-	10,02	A07

SB-Pool Epoxy Stic



DESCRIPCIÓN

Barra para reparaciones

	Código	Pack estándar	Peso Std en kg	Volumen estándar en m ³	Precio sin IVA	Código Alfanum.
	75215	-	-	-	15,59	A07

Total Tech



DESCRIPCIÓN

Adhesivo sellador de alta elasticidad y gran poder de adherencia sobre todos los materiales. Apto para pegar, sellar o reparar en interior y exterior, sobre superficies húmedas e incluso en inmersión. Apto para el pegado y reparación de gresite.

	Código	Pack estándar	Peso Std en kg	Volumen estándar en m ³	Precio sin IVA	Código Alfanum.
Total Tech Blanco	62241	12	6,1	0,0097	9,53	-
Total-Tech Gris	62242	12	6,1	0,0097	9,90	-
Total-Tech Transparente	62243	12	6,1	0,0097	9,65	-



Aflojatodo 7 usos

DESCRIPCIÓN

CEYS 504902 7 usos aflojatodo Spray 150 ml.

	Código	Pack estándar	Peso Std en kg	Volumen estándar en m ³	Precio sin IVA	Código Alfanum.
Aflojatodo 7 usos	62232	24	4,5	0,011	4,66	-



Superbarra multiusos

DESCRIPCIÓN

CEYS 505036 Superbarra multiusos.

	Código	Pack estándar	Peso Std en kg	Volumen estándar en m ³	Precio sin IVA	Código Alfanum.
Superbarra multiusos	62234	12	4,5	0,011	7,34	-



CUBIERTAS Y ENROLLADORES



648 PLATAFORMAS SOBRE RAÍL

648 Deckwell

649 CUBIERTAS AUTOMÁTICAS

649 Información general

651 Tabla comparativa

658 Modelos elevados

659 Modelos sumergidos

661 Lamas para cubiertas

663 COBERTORES ISOTÉRMICOS Y ENROLLADORES

663 Tabla comparativa

664 Cobertores isotérmicos de burbujas

665 Cobertores isotérmicos Premium - Verano

668 Cobertores de espuma

669 Enrolladores de cubiertas

673 CUBIERTAS DE INVIERNO

673 Tabla comparativa

674 Cubiertas de PVC

676 CUBIERTAS DE BARRAS

676 Gama de cubiertas de barras

Modelo de terraza móvil

Deckwell

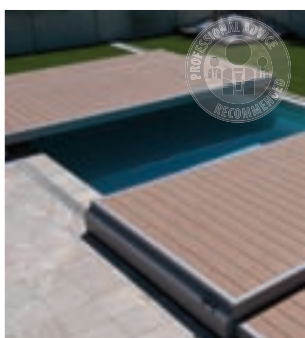

DESCRIPCIÓN

DECKWELL es una solución ingeniosa que combina placer, estética y seguridad, disponible en 4 kits listos para instalar para los siguientes tamaños de piscina: 3,15 x 3,15 m / 6 x 3 m / 8 x 4 m / 7 x 3,50 m.

DECKWELL hace posible duplicar la zona utilizable del espacio exterior y elegir el uso que prefieras para tu jardín.

- **Seguridad:** Deckwell se usa como cubierta, para la seguridad y protección de la piscina. La plataforma Deckwell cumple con la norma NF P90-308 y, una vez cerrada, hace que sea imposible acceder a la piscina.
- **Protección:** Puesto que toda la superficie de la piscina está cubierta, Deckwell también es una barrera perfecta para la contaminación exterior.
- **Diseño:** Deckwell le da un toque contemporáneo al entorno exterior. Deckwell está disponible en 3 colores (miel, gris y arena), encaja perfectamente con todos los estilos y va a juego con el pavimento que rodea a la piscina.
- **Optimización de la zona exterior:** Una vez cubierta, la superficie de la piscina sigue siendo un espacio lleno de vida. En invierno o verano, ¡los m² de la piscina siempre están disponibles para que los uses como gustes!
- **Una instalación sencilla y rápida:** El sistema de montaje acoplable de la plataforma es muy sencillo y ágil. Gracias a este sistema, es posible hacer rápidamente la instalación: 2 horas de 2 personas para instalar toda la plataforma y un día para instalar un Deckwell completo.
- **Una plataforma muy fácil de montar:** La superficie de la plataforma está formada por un material sintético de 25 mm de grosor (rejilla). Cada tabla viene ya cortada con las dimensiones correspondientes al modelo Deckwell elegido. El montaje de las tablas, una única pieza que cubre todo el ancho, y el proceso acoplable original y exclusivo permiten una instalación sencilla sin tener que hacer agujeros, poner tornillos ni realizar ningún otro tipo de ajuste.



Aluminio con revestimiento en polvo

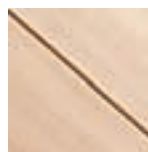

Versión en color miel CLM

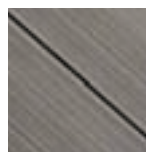

Versión en color gris CLGC

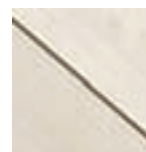

Versión en color arena CLS

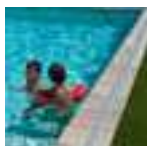

Raíles-guía discretos

Hay 3 colores de plataforma disponibles. Añade las 2 letras del color elegido al final del código. Por ejemplo, la plataforma DECKWELL de color arena para un kit de 6 x 3 m: Código 066123CLS

	Código	Pack estándar	Peso Std en kg	Volumen estándar en m ³	Precio sin IVA	Código Alfanum.
3,15 x 3,15 m	066124CLGC	-	220 + 250*	-	12.578,00	A06
3,15 x 3,15 m miel	066124CLM	-	220 + 250*	-	12.495,00	A06
3,15 x 3,15 m gris antracita	066124CLGC	-	220 + 250*	-	12.578,00	A06
3,15 x 3,15 m arena	066124CLS	-	220 + 250*	-	12.578,00	A06
6 x 3 m miel	066123CLM	-	400 + 410*	-	15.531,00	A06
6 x 3 m gris antracita	066123CLGC	-	400 + 410*	-	15.118,00	A06
6 x 3 m arena	066123CLS	-	400 + 410*	-	14.934,00	A06
7 x 3,5 m miel	066122CLM	-	460 + 570*	-	19.531,00	A06
7 x 3,5 m gris antracita	066122CLGC	-	460 + 570*	-	19.420,00	A06
7 x 3,5 m arena	066122CLS	-	460 + 570*	-	19.531,00	A06
8 x 4 m miel	066121CLM	-	560 + 700*	-	22.301,00	A06
8 x 4 m gris antracita	066121CLGC	-	560 + 700*	-	22.301,00	A06
8 x 4 m arena	066121CLS	-	560 + 700*	-	21.442,00	A06

KITS de elevación DECKWELL para piedras de coronación de 20 a 70 mm de altura:

DW 6 x 3 - 7 x 3,5 - 8 x 4	DW120	-	8	-	1.418,00	A06
DW 3,15 x 3,15	DW121	-	6	-	667,00	A06

* Peso de la estructura + peso del revestimiento

CARACTERÍSTICAS TÉCNICAS

4 tamaños de piscina	8 x 4 m	7 x 3,5 m	6 x 3 m	3,15 x 3,15 m
Número de módulos	4	4	4	2
Longitud	8,56 m	7,40 m	6,38 m	3,62 m
Ancho int.	4,73 m	4,26 m	3,64 m	3,62 m

Información general

La cubierta automática AstralPool

AstralPool ofrece continuamente los productos más innovadores en materia de seguridad. En esta línea se han desarrollado las cubiertas automáticas para piscina bajo las exigencias de la norma francesa NF P90 308 que garantiza la máxima seguridad para los usuarios.

Las cubiertas automáticas de AstralPool cubren toda la piscina y se recogen o extienden fácilmente gracias al enrollador motorizado que incorporan. Sólo será necesario accionar una llave para realizar esta función.

Fabricadas con lamas rígidas disponibles en varios colores, su diseño y composición permite obtener una cubierta flotante que cubre la totalidad de la lámina de agua y es un aislante térmico muy efectivo. Para abarcar las necesidades de equipamiento tanto de piscina nueva como de piscina existente, disponemos de siete modelos, los modelos sumergidos Roussillon, los modelos elevados Carlit y el modelo elevado con banco Capcir.

Los modelos de cubierta automática sumergida, Roussillon, permiten una integración total de la cubierta en la piscina. La instalación mecánica se sitúa en un cajón enterrado anexo a la piscina y va separado de la misma con un pequeño tabique de obra o de PVC.

Los modelos elevados (Carlit) son los modelos más adecuados para instalar en piscinas existentes ya que el eje enrollador se sitúa fuera de la piscina, anclado en la playa de la misma.

Los modelos elevados con banco (Narbonne) son los modelos elevados básicos que puede complementarse con el banco de protección que cubre la instalación mecánica y le dan un acabado de gran calidad. Para instalar en piscinas existentes.

Principales ventajas

- Mayor seguridad en la piscina contra posibles caídas de personas o animales domésticos. Las láminas flotantes cubren la totalidad del plano de agua.*
- Gran comodidad de utilización, la piscina se cubre y descubre de forma silenciosa simplemente girando una llave.
- Representa un gran ahorro:
 - Actúa como barrera térmica evitando pérdidas caloríficas y alarga la temporada de uso de la piscina.
 - Es Un complemento básico para la climatización.
 - Evita la evaporación con el consiguiente ahorro de agua.
 - Disminuye la formación de algas, lo que implica un importante ahorro en productos químicos.
- En las piscinas interiores no se produce la condensación del agua en el recinto, evitando el deterioro de los materiales constructivos.
- Menor coste de mantenimiento: disminuyen las partículas en suspensión.
- La cubierta automática permite una mayor personalización de la piscina y un alto valor añadido.

Servicio AstralPool

- La amplia red comercial AstralPool le permite dar un servicio inmediato.
- Ofrecemos un asesoramiento técnico de pre y post venta a nuestros clientes.
- La ficha de fabricación servirá para realizar una cubierta que se adapta perfectamente a sus necesidades.
- Todas las cubiertas AstralPool pasan un estricto control de calidad en función de las normativas más exigentes.
- Los Manuales de Montaje e Ingeniería Civil están disponibles para poder construir la piscina con los requerimientos idóneos para la posterior instalación de la cubierta sumergida.

(*) Nuestras cubiertas automáticas cumplen las exigencias de la norma francesa NF P90-308 que obliga a utilizar unos dispositivos de seguridad normalizados para prevenir el riesgo de ahogo por caída accidental a la piscina.

Información general

Consejos de utilización e hibernación

Recomendamos seguir estas indicaciones básicas para obtener un funcionamiento óptimo de la cubierta automática:

- Previo a cualquier maniobra de la cubierta, será necesario asegurarse de que ninguna persona se encuentra dentro de la piscina y que no haya objetos que puedan obstaculizar la correcta maniobra.
- Mantener el buen nivel del agua es también importante ya que un nivel demasiado alto o demasiado bajo puede provocar un bloqueo a nivel de la vigueta, tabique de separación o de la escalera.
- Durante las maniobras de cobertura o cierre no debe bloquearse la cubierta, esta acción puede ser peligrosa además de perjudicial para el mecanismo de funcionamiento.
- Si se utiliza un limpiafondos automático comprobaremos que en la maniobra de extendido de la cubierta no se ha enrollado el tubo o el cable de alimentación.
- Es recomendable limpiar la cubierta de forma regular con un aparato de limpieza a presión o con un desincrustante líquido para PVC. También evitaremos el estancamiento de hojas sobre la cubierta ya que puede manchar las lamas.
- En caso de tormenta de granizo recomendamos recoger la cubierta.
- En el modelo sumergido Roussillon, aconsejamos mantener siempre seco el cajón de alojamiento del motor para evitar que el motor se moje.

Para una buena hibernación y para que en primavera encontremos la piscina en las mejores condiciones debemos seguir estos consejos básicos:

- Dejar la cubierta desenrollada sobre el plano de agua.
- Mantener el nivel regular del agua. Un posible excedente deberá evacuarse por el sumidero o el desagüe de los skimmers.
- Es aconsejable limpiar la trampilla y el cajón de alojamiento del motor con un limpiador de alta presión antes de la hibernación de la piscina.
- Colocaremos una serie de flotadores anti-hielo en la caja de la trampilla, detrás de la cubierta. También protegeremos los skimmers con unos flotadores anti-hielo.
- Recomendamos instalar una cubierta calada para evitar que hojas u otros desechos puedan embozar la trampilla. Ésta cubierta debe limpiarse regularmente.
- En caso de hielo, aconsejamos no aplicar ningún esfuerzo sobre las lamas ya que podrían dañarse.
- En caso de riesgo de inundación del motor es aconsejable cortar la alimentación de la caja eléctrica y desmontar el motor.

Cálculo del precio de una cubierta automática

CÁLCULO DEL PRECIO

Cómo calcular el precio de una cubierta elevada

Los elementos básicos para el cálculo de la cubierta elevada son:

1. Kit mecánico
2. Lamas
3. Escalera
4. Sistema de seguridad
5. Portes y embalaje

Cómo calcular el precio de una cubierta sumergida

Los elementos básicos para el cálculo de la cubierta sumergida son:









1. Kit mecánico
2. Kit de empotrar
3. Vigueta y soportes
4. Soporte antiflexión (cuando sea necesario)
5. Tabique y soportes
6. Lamas
7. Escalera
8. Sistema de seguridad
9. Portes y embalaje

Cubiertas automáticas: Modelos elevados

Tabla comparativa

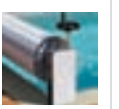
COMPARATIVA DE LOS MODELOS

Piscinas sumergidas

	Fuente de alimentación			Energía solar		Manual	Playa seca		Playa Sumergida	
	Sveltea	Octeo	Zen'it	Bellasun	Bellasun Mobile	Sveltea Manual	Motor Roussillon en fosa seca	Roussillon Motor en el eje	Roussillon Motor en fosa seca	Roussillon Motor en el eje
										
Dimensiones máximas (m)	5 x 10	7,5 x 15	5 x 9 ó 6 x 8	6 x 12	5 x 12	4 x 10 m maxi 5 x 8 m maxi	11 x 17	8 x 12	11 x 17	8 x 12
Cuadro eléctrico	Opcional	✓	✓	✗	✗	✗	✓	✓	✓	✓
App "Cover Connect" o control remoto con interruptor	Opcional	Opcional	Opcional	✗	✗	✗	Opcional	Opcional	Opcional	Opcional
Lamas PVC	✓	✓	✓	✓	✓	✓	✓	✓	✓	✓
Lamas Polycarbonato	✗	✗	✓	✗	✗	✗	✓	✓	✓	✓
Garantía motor	3 Años	5 Años	5 Años	5 Años	5 Años	✗	5 Años	4 Años	5 Años	4 Años

Modelos elevados

Modelo Sveltea manual



DESCRIPCIÓN

- Ideal para la reforma de piscina.
- Fácil de instalar.
- No se requiere conexión eléctrica.
- Lugar no soleado (cuando la energía solar fotovoltaica es imposible).
- Volante extraíble para mayor seguridad.
- Acabado estilizado con diseño contemporáneo.
- Pequeña huella de pie.
- Tamaño máximo de piscina: 4 x 10 m y 5 x 8 m.
- Accionamiento manual.

Colores disponibles de los soportes:



Blanco/Blanco
BB



**Blanco/Antracita
Gris**
BGA



**Blanco /
Gris claro**
BGC



**Blanco /
Azul turquesa**
BBT

Modelos elevados

Modelo Sveltea



DESCRIPCIÓN

- 4 colores de moda.
- Diseño contemporáneo con un acabado estilizado.
- Motor tubular desembragable.
- Huella reducida.
- Fácil de montar y desmontar.

- Motor: tubular.
- Piscina (dim. interiores): 5 x 10 m
- Enrollador motorizado
 - Con fin de carrera.
 - Contacto para electrólisis de sal opcional.
- Cover Connect opcional.
- 4 colores disponibles de soporte.



Blanco/Blanco BB Blanco/Antracita Gris BGA Blanco / Gris claro BGC Blanco / Azul turquesa BBT

Soporte + eje + motor con interruptor de límite + interruptor de llave en el soporte + opcional: unidad con contacto para electrólisis de sal y Cover Connect.

Hay 4 colores de soporte disponibles. Añade las 2 o 3 letras del color elegido al final del código.

Por ejemplo, soporte SVELTÉA en blanco para una piscina con un ancho interior de 3,03 m: Código 072001BB



Eje de aluminio integrado en el soporte para conseguir un acabado estético y proteger el motor de las inclemencias meteorológicas.



Motor desembragable para accionar la cubierta manualmente en caso de necesidad.



Sistema de cojinetes para mejorar la funcionalidad.

Cable de alimentación en función de la distancia (D) entre el motor y el panel eléctrico

D < 15 m	15 m < D < 25 m	25 m < D < 50 m	Cable del sistema de electrólisis
2 x 4 mm ²	2 x 6 mm ²	2 x 10 mm ²	3 x 1,5 mm ²

Longitud de piscina Ø de bobina en mm (eje + lamas)

4 m	350
5 m	380
6 m	410
7 m	440
8 m	470
9 m	490
10 m	520
11 m	540
12 m	560

Productos relacionados

Contacto para electrólisis de sal: permite combinar la cubierta con un equipo de electrólisis compatible para reducir la producción de cloro cuando la piscina está abierta 907601

Soluciones para control a distancia:

- Kit aplicación Cover Connect Sveltéa 070561

- Unidad inalámbrica de control remoto montada en pared + Kit aplicación Cover Connect Sveltéa 070572

- Control remoto con llavero que no cumple con la norma NP P90-308 + Kit aplicación Cover Connect Sveltéa 070573

DIMENSIONES PISCINA PRECIO UNIDAD - €

	3 x 7	3,5 x 7	4 x 8	4,5 x 9	5 x 10
MECÁNICA OCTEO	2.156,68 €	2.156,68 €	2.156,68 €	2.292,42 €	2.292,42 €
LAMAS PVC	1.740,84 €	1.740,84 €	2.204,29 €	2.744,22 €	3.368,23 €
SISTEMA DE SEGURIDAD TELA A FIJAR SOBRE PARED	GRATUITO	GRATUITO	GRATUITO	GRATUITO	GRATUITO
PRECIO TOTAL	3.897,52 €	3.897,52 €	4.360,97 €	5.036,64 €	5.660,64 €

Precios orientativos . Incluye: mecánica, lamas pvc blandas, bridas de seguridad, tissue fijación pared.

Modelos elevados

Modelo Octeo



Ahorro de agua



Eficiencia Energética

DESCRIPCIÓN

- Combinaciones de 4 colores entre las que elegir.
- Un nuevo modelo diseñado en colaboración con un diseñador: forma y contorno modernos.
- Iluminación LED solar opcional con un soporte blanco o gris 072202B/072202G
- Estructura de aluminio fundido.
- Fácil de montar y desmontar.
- Motor: tubular.
- Piscina (dim. interiores): 7,5 x 17 m
- Enrollador motorizado
 - Con fin de carrera.
 - Con contacto de clorador de sal.
- Cubierta standard.
- 4 colores disponibles de soporte.



Blanco/Blanco

BB



Blanco/Antracita

Gris
BG



Gris antracita/

Blanco
GB



Gris antracita/

Gris antracita
GG

Modelos elevados

Modelo Octeo



Bloqueo de terminal de conexión rápida y sin herramientas



Se puede desactivar el motor para cubrir la piscina manualmente



Aplicación COVER CONNECT OPCIONAL con receptor de Bluetooth integrado en el soporte OCTÉO



LED solar OPCIONAL

Longitud de piscina	Ø de bobina en mm (eje + lamas)
4 m	370
5 m	400
6 m	430
7 m	460
8 m	480
9 m	510
10 m	530
11 m	550
12 m	580
13 m	600
14 m	620
15 m	640
16 m	650
17 m	670

Cable de alimentación en función de la distancia (D) entre el motor y el panel eléctrico

D < 15 m	15 m < D < 25 m	25 m < D < 50 m
2 x 4 mm ²	2 x 6 mm ²	2 x 10 mm ²

Cable del sistema de electrólisis

3 x 1,5 mm²

Productos relacionados

Para los usuarios que prefieren no utilizar un smartphone para manejar la cubierta, la combinación de la unidad de control de pared o el mando a distancia es una solución complementaria:

- Unidad de control de pared inalámbrica + aplicación 070562
- El control remoto de llavero no cumple con la norma NP P90-308 907672

DIMENSIONES PISCINA PRECIO UNIDAD - €

	3 x 7	3,5 x 7	4 x 8	4,5 x 9	5 x 10	5,5 x 11	6 x 12
MECÁNICA OCTEO	2.773,59 €	2.773,59 €	2.773,59 €	2.773,59 €	3.578,93 €	4.117,85 €	4.460,24 €
LAMAS PVC	1.740,84 €	1.740,84 €	1.740,84 €	2.204,29 €	3.368,23 €	3.955,77 €	4.783,39 €
SISTEMA DE SEGURIDAD TELA A FIJAR SOBRE PARED	GRATUITO	GRATUITO	GRATUITO	GRATUITO	GRATUITO	GRATUITO	GRATUITO
PRECIO TOTAL	4.514,43 €	4.514,43 €	4.514,43 €	4.977,88 €	6.947,15 €	8.073,61 €	9.243,63 €

Precios orientativos . Incluye: mecánica, lamas pvc blandas, bridas de seguridad, tissue fijación pared.

Modelos elevados

Modelo Bellasun



Motor



Batería + panel solar



Ahorro de agua



Eficiencia Energética

DESCRIPCIÓN

- Última generación de soporte con acabado elegante. Integración estética en la zona de la piscina con panel solar «Full Black».
- Ideal para piscinas ya existentes: fácil instalación, sin necesidad de realizar conexiones eléctricas.
- Autonomía de la batería cargada: 20 aperturas/cierres.
- Regulador de carga para proteger la batería de descargas totales.
- Motor desembragable.

- Motor: tubular.
- Piscina (dim. interiores): 6,03 x 12 m
- Enrolladores solares - Con fin de carrera.
- Eje de aluminio anodizado de Ø 146 mm o Ø 196 mm.
- Soportes fabricados en aluminio rilsanizado para lograr una resistencia óptima a la corrosión.

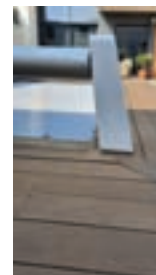

Soporte + eje + motor con interruptor de límite + batería + panel fotovoltaico + interruptor de llave en el soporte.

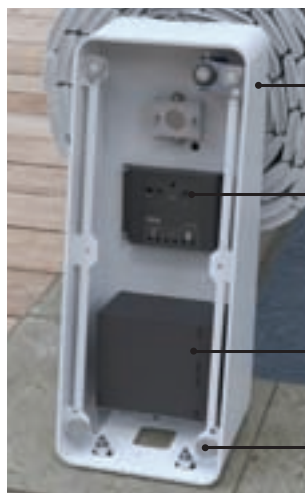

Soportes fabricados en aluminio rilsanizado

Regulador de recarga solar

Batería de ácido de plomo de 24 V

Sujeción magnética invisible

Longitud de piscina	Ø de bobina en mm (eje + lamas)
4 m	370
5 m	400
6 m	430
7 m	460
8 m	480
9 m	510
10 m	530
11 m	550
12 m	580
13 m	600
14 m	620
15 m	640
16 m	650
17 m	670

DIMENSIONES PISCINA PRECIO UNIDAD - €

	3 x 7	3,5 x 7	4 x 8	4,5 x 9	5 x 10	5,5 x 11	6 x 12
MECÁNICA BELLASUN	3.863,58 €	3.863,58 €	3.863,58 €	4.199,90 €	4.199,90 €	4.764,14 €	4.774,27 €
LAMAS PVC	1.740,84 €	1.740,84 €	2.204,29 €	2.744,22 €	3.368,23 €	3.955,77 €	4.783,39 €
SISTEMA DE SEGURIDAD TELA A FIJAR SOBRE PARED	GRATUITO	GRATUITO	GRATUITO	GRATUITO	GRATUITO	GRATUITO	GRATUITO
PRECIO TOTAL	5.604,42 €	5.604,42 €	6.067,87 €	6.944,12 €	7.568,12 €	8.719,90 €	9.557,66 €

Precios orientativos . Incluye: mecánica, lamas pvc blandas, bridas de seguridad, tissue fijación pared.

Modelos elevados

Modelo Bellasun mobile solar



DESCRIPCIÓN

- Ideal para renovaciones de piscina.
- Fácil de instalar, no requiere conexión eléctrica
- Se adapta a piscinas no rectangulares
- Importante duración de la batería: Autonomía de la batería cargada = 20 aperturas/cierres
- Regulador de carga que protege la batería de descargas profundas
- Dimensiones máximas de la piscina: 5 x 12 m
- Motor desembragable
- Interruptor de final carrera mecánico
- Color de la cubierta: blanco
- Garantía del motor 5 años

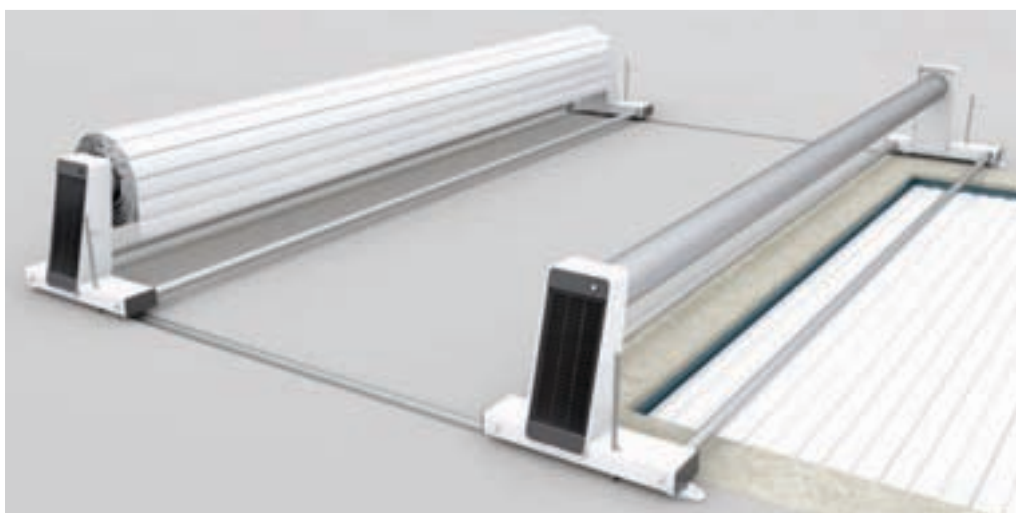

Modelos elevados

Banco Zen'It



El nuevo banco AstralPool ZEN'IT encaja en cualquier cubierta automática de piscina elevada.

3 en 1 original: para cubrir el rodillo y el pilar, para guardar equipamiento y añadir valor a la piscina. Banco fabricado con materiales de gran calidad: aluminio recubierto en polvo, acero inoxidable y maderas exóticas.

Kit de fácil montaje. No es necesario equipamiento para su manipulación.

Longitud de 1 módulo: 1,2 m

Longitud máx. de la tapa: 9 m con pilar especial del rodillo.

Se vende con o sin el rodillo elevado; contacta con nosotros para obtener más información.

- **Diseño moderno**
- **Suministrado en kits fáciles de montar**
- **Multifunción**

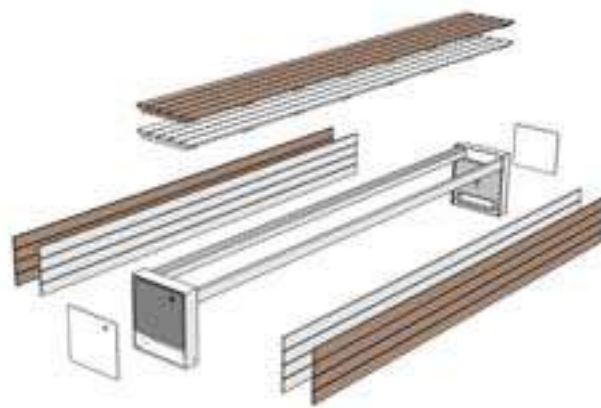

Disponemos de distintos acabados

Modelos sumergidos

Modelo sumergido Roussillon:

Playa Seca



DESCRIPCIÓN

La **playa seca Roussillon** consiste en una cubierta en el propio vaso pero formando parte de la terraza.



Modelo sumergido Roussillon:

Playa Sumergida



DESCRIPCIÓN

La **playa sumergida Roussillon** consiste en una cubierta que se recoge en un cajón en el propio vaso permitiendo un mayor disfrute del espacio de la piscina.



La Seguridad es nuestra prioridad, La playa seca y Sumergida comparten las mismas características:

La cubierta automática sumergida Roussillon garantiza la seguridad máxima para su piscina.

Responde a la normativa **NF P90-308** según el sistema de seguridad escogido:

- **Sistema de seguridad en inox**, la cubierta cumple la normativa si y sólo si el **ancho interior de la piscina es superior o igual a 2,30 m.**
- **Sistema de seguridad en ABS**, la cubierta cumple la normativa si y sólo si el **ancho interior de la piscina es superior o igual a 2 m.**

Unas bridas ultra resistentes fijadas a la pared o sobre el suelo cierran y aseguran definitivamente la piscina. Una vez atadas, el acceso al agua es imposible.

Una vez cerrada la cubierta Roussillon, protege la piscina de la suciedad: hojas, polen, polvo...

A la vez que asegura también una barrera térmica: reduce la evaporación del agua y la pérdida de calor. Escoja las lamas en policarbonato, ya que estas le permitirán ganar temperatura.

Modelos sumergidos

	Motor en el eje	Motor en fosa seca
		
	Motor situado dentro del eje de inmersión, opción ideal para las piscinas reformadas	Motor situado en un espacio especial en el exterior de la piscina, en un cofre seco. Esta zona se debe planificar en el momento de la construcción de la piscina. La estanqueidad del motor está asegurada por una pared
	Instalación fácil en pared o sobre suelo. Polivalente, se adapta a todas las formas de piscinas	Esta opción ofrece la ventaja de un acceso fácil al motor en caso de trabajos eventuales de mantenimiento. Se adapta a piscinas de grandes dimensiones
Piscina (diámetro interior)	8 x 12 máx.	11 x 20 máx.
Motor	Tubular IP68 Con fin de carrera	Motor alojado en un cofre seco fuera de la piscina. IP55. Con fin de carrera
Garantía		

Vigas disponibles Elevada / sumergida

	Viga en aluminio lacado	Viga en poliéster reforzado con fibra de vidrio
		
	Fijación en pared o sobresuelo	Fijación en pared mediante un soporte en inox. 316 L.
	Para tapas de alojamiento elevadas madera y aluminio	Para tapas de alojamiento sumergidas madera, aluminio y PVC
Altura	110 o 70 mm. Según la longitud de la piscina y de la altura del nivel del agua deseado.	200 mm.
Color		Gris (No visible dentro de la piscina).

Tapas de alojamiento de la mecánica

	Elevada	Sumergida
		
	<ul style="list-style-type: none"> En aluminio: grueso de 28 mm. En madera tropical: grueso de 25 mm. 	<ul style="list-style-type: none"> Tapas de PVC espesor 28 mm <ul style="list-style-type: none"> - Resistente al agua clorada, salada - Resistente a los UV - A prueba de putrefacción - Ligero y fácil de manipular Tapa rejilla para ser embaldosado <ul style="list-style-type: none"> - Resistente al agua clorada - Excelente agarre - Resistente a los UV - A prueba de putrefacción - Ligero y fácil de manipular
Color		PVC: Color madera, blanco, arena y gris.

Lamas para cubiertas



Lamas

DESCRIPCIÓN

Las lamas son un componente que forman parte integrante de la cubierta automática sumergida. Cumplen la normativa, son estéticas y duraderas.

2 opciones de acabado de las lamas, en **PVC** o en **Policarbonato**. Sea cual sea su opción se garantiza:

- Cumplen la normativa
- Resistencia a los rayos UV y a los golpes
- Un perfil de lama depurado y una amplia gama de colores para una integración perfecta con su entorno.
- Una excelente flotabilidad y una garantía de 3 años
- Compatibilidad con un tratamiento del agua mediante electrólisis salina

Las lamas en PVC suelen ser la opción más escogida, sin embargo, las lamas en **policarbonato**, por su concepción, garantizan una resistencia superior:

- **A los golpes**, aproximadamente unas 8 veces superior a la de PVC (pureba de conformidad ensayo de granizo 45mm)
- **A la temperatura**, punto de deformación (VICAT) a 140°; 80° en caso de PVC
- **Al paso del tiempo**, muy resistente al envejecimiento.
- **Las lamas de policarbonato contribuyen al calentamiento del agua**
- **Compatible con cualquier tratamiento de agua con bromo**



BLANCO



ARENA



GRIS



GRIS MEDIO

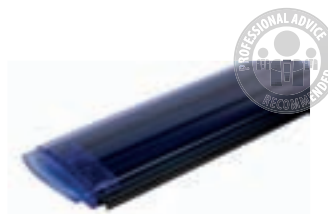

AZUL SOLAR



GRIS SOLAR



SOLAR NEGRO

Modelos sumergidos

Comparativa de precios

ROUSSILLON PLAYA SECA MOTOR EJE

	3 x 7	3,5 x 7	4 x 8	4,5 x 9	5 x 10	5,5 x 11	6 x 12
MECÁNICA BELLASUN	5.080,20 €	5.080,20 €	5.080,20 €	5.224,04 €	5.907,82 €	6.790,14 €	6.790,14 €
LAMAS PVC	1.740,84 €	1.740,84 €	2.204,29 €	2.744,22 €	3.368,23 €	3.955,77 €	4.783,39 €
SISTEMA DE SEGURIDAD	GRATUITO	GRATUITO	GRATUITO	GRATUITO	GRATUITO	GRATUITO	GRATUITO
TAPAS MADERA	1.359,95 €	1.586,61 €	1.813,27 €	2.039,93 €	2.266,59 €	2.493,25 €	2.719,91 €
VIGUETA ALUMINIO	859,02 €	859,02 €	859,02 €	1.000,84 €	1.000,84 €	1.136,59 €	1.136,59 €
SOPORTE ANTI-FLEXION	-	-	-	-	-	1.541,79 €	1.541,79 €
PRECIO TOTAL	9.040,01 €	9.266,67 €	9.956,78 €	11.009,03 €	12.543,47 €	15.917,52 €	16.971,80 €

ROUSSILLON PLAYA SECA MOTOR FOSA SECA

	3 x 7	3,5 x 7	4 x 8	4,5 x 9	5 x 10	5,5 x 11	6 x 12
MECÁNICA BELLASUN	5.141,71 €	5.141,71 €	4.606,11 €	5.707,24 €	5.707,24 €	6.263,38 €	6.263,38 €
PASAMUROS 210 MM	260,85 €	260,85 €	260,85 €	260,85 €	260,85 €	260,85 €	260,85 €
LAMAS PVC	1.740,84 €	1.740,84 €	2.204,29 €	2.744,22 €	3.368,23 €	3.955,77 €	4.783,39 €
SISTEMA DE SEGURIDAD	GRATUITO	GRATUITO	GRATUITO	GRATUITO	GRATUITO	GRATUITO	GRATUITO
TAPAS MADERA	1.359,95 €	1.586,61 €	1.813,27 €	2.039,93 €	2.266,59 €	2.493,25 €	2.719,91 €
VIGUETA ALUMINIO	859,02 €	859,02 €	859,02 €	1.000,84 €	1.000,84 €	1.136,59 €	1.136,59 €
SOPORTE ANTI-FLEXION	-	-	-	-	-	1.541,79 €	1.541,79 €
PRECIO TOTAL	9.362,38 €	9.589,03 €	9.743,54 €	11.753,08 €	12.603,75 €	15.651,61 €	16.705,89 €

ROUSSILLON PLAYA SUMERGIDA MOTOR EJE





	3 x 7	3,5 x 7	4 x 8	4,5 x 9	5 x 10	5,5 x 11	6 x 12
MECÁNICA BELLASUN	6.510,55 €	6.510,55 €	6.510,55 €	6.662,50 €	6.796,22 €	10.105,69 €	10.105,69 €
LAMAS PVC	1.977,10 €	1.977,10 €	2.465,64 €	3.033,88 €	3.688,21 €	4.297,40 €	5.162,08 €
SISTEMA DE SEGURIDAD	GRATUITO	GRATUITO	GRATUITO	GRATUITO	GRATUITO	GRATUITO	GRATUITO
TAPAS MADERA	542,97 €	542,97 €	542,97 €	542,97 €	542,97 €	542,97 €	542,97 €
VIGUETA ALUMINIO	2.182,00 €	2.909,34 €	2.909,34 €	3.636,67 €	3.636,67 €	4.364,00 €	4.364,00 €
SOPORTE ANTI-FLEXION	1.205,47 €	1.205,47 €	1.205,47 €	1.341,21 €	1.341,21 €	1.590,41 €	1.590,41 €
PRECIO TOTAL	12.418,09 €	13.145,43 €	13.633,97 €	15.217,24 €	16.005,28 €	20.900,47 €	21.765,15 €

ROUSSILLON PLAYA SUMERGIDA MOTOR FOSA SECA

	3 x 7	3,5 x 7	4 x 8	4,5 x 9	5 x 10	5,5 x 11	6 x 12
MECÁNICA BELLASUN	5.580,62 €	5.580,62 €	5.580,62 €	5.707,24 €	6.199,56 €	9.635,66 €	9.635,66 €
PASAMUROS 210 MM	260,85 €	260,85 €	260,85 €	260,85 €	260,85 €	260,85 €	260,85 €
LAMAS PVC	1.977,10 €	1.977,10 €	2.465,64 €	3.033,88 €	3.688,21 €	4.297,40 €	5.162,08 €
SISTEMA DE SEGURIDAD	GRATUITO	GRATUITO	GRATUITO	GRATUITO	GRATUITO	GRATUITO	GRATUITO
TAPAS MADERA	2.182,00 €	2.909,34 €	2.909,34 €	3.636,67 €	3.636,67 €	4.364,00 €	4.364,00 €
VIGUETA ALUMINIO	1.205,47 €	1.205,47 €	1.205,47 €	1.341,21 €	1.341,21 €	1.590,41 €	1.590,41 €
SOPORTE ANTI-FLEXION							
PRECIO TOTAL	11.206,04 €	11.933,37 €	12.421,91 €	13.979,86 €	15.126,50 €	20.148,32 €	21.012,99 €

Tabla comparativa

COMPARATIVA DE LOS MODELOS

	Burbujas 400 µm	Geobubble 500 µm			
	Azul / Azul	EnergyGuard	Sun + Guard	Espuma 6mm	RaeGuard™
					
Eleva la temperatura del agua*	Entre +3 y +4 °C	+7°C	+7°C	+7°C	Opaca y no solar. Diseñado para piscinas climatizadas. Conserva el calor y mantiene la temperatura del agua.
Evita el crecimiento de algas	-	✓	-	-	✓
Reducción del consumo energético*	-	60 %	70 %	75 %	57 %
Reducción del uso de químicos*	-	60 %	40 %	50 %	50 %
Reducción del tiempo de filtración*	-	50 %	-	-	-
Elimina la evaporación de agua*	-	98 %	98 %	98 %	98 %
Reducción de la contaminación por restos	✓	✓	✓	✓	✓
Reducción de la huella de carbono generada por la piscina*	✓	✓	✓	✓	✓
Garantía **	3 años	3 años	3 años	3 años	3 años

* Los datos técnicos que se indican en esta tabla resumen son facilitados por el fabricante del material de Fluidra Industry France. Solo se ofrecen con carácter informativo y únicamente son válidos si la cubierta isotérmica se utiliza correctamente, tal y como se especifica en el manual correspondiente.

** La garantía no es aplicable a: la conservación de los colores y la estabilidad de las dimensiones; el deterioro de la cubierta debido a un exceso de cloración de la piscina y a la fricción; los costes de retirarla y volverla a instalar.

Cobertores isotérmicos de burbujas



Burbuja Azul-Azul

Isotérmica flotante Burbuja

Cubierta

DESCRIPCIÓN

- **Composición:** Material a base de polietileno.
- **Unión:** Soldadura por ultrasonidos.
- **Bordes:** Ribetes de polietileno cosidos.
- **Modelo NB:** Sólo cortado - sin ribetes.
- **Modelo Eco:** Ribete en los dos lados de la anchura.
- **Modelo Luxe:** Ribete perimetral.
- **Sujeción:** Ojales en cada extremo en el primer lado de la anchura. Ojales cada 65 cm aprox. en el segundo lado de la anchura.
- **Composición:** Ojales de latón niquelado.
- **Embalaje:** Suministro en caja de cartón con funda protectora e instrucciones.
- **Espesor:** 400 µm.

Modelo	Forma piscina	Código	Pack estándar	Peso Std en kg	Volumen estándar en m ³	Precio sin IVA	Código Alfanum.
Azul-azul sin borde	Standard	075219	-	-	-	9,60	A05
Azul-azul Duo	Standard	075195	-	-	-	11,26	A05
Azul-azul Luxe	Standard	075209	-	-	-	12,00	A05
Azul-azul sin borde	Forma No Standard	075220	-	-	-	13,29	AC6
Blue-Blue Duo	Forma No Standard	075200	-	-	-	13,56	AC6
Blue-Blue Luxe	Forma No Standard	075210	-	-	-	14,45	AC6
Azul-azul sin borde	Libre	075221	-	-	-	Consultar	A05
Azul-azul Duo	Libre	075201	-	-	-	Consultar	A05
Azul-azul Luxe	Libre	075211	-	-	-	16,84	A05



NB



Duo



Luxe

Escaleras y accesorios

Modelos Burbuja

	Código	Pack estándar	Peso Std en kg	Volumen estándar en m ³	Precio sin IVA	Código Alfanum.
Precio fijo escalera recta	079805	-	-	-	79,95	A05
Precio fijo escalera romana	079811	-	-	-	91,30	A05
Precio fijo otras escaleras	079812	-	-	-	101,00	A05
Recorte para escaleras inox.	079802	-	-	-	67,80	-

Cobertores isotérmicos Premium - Verano

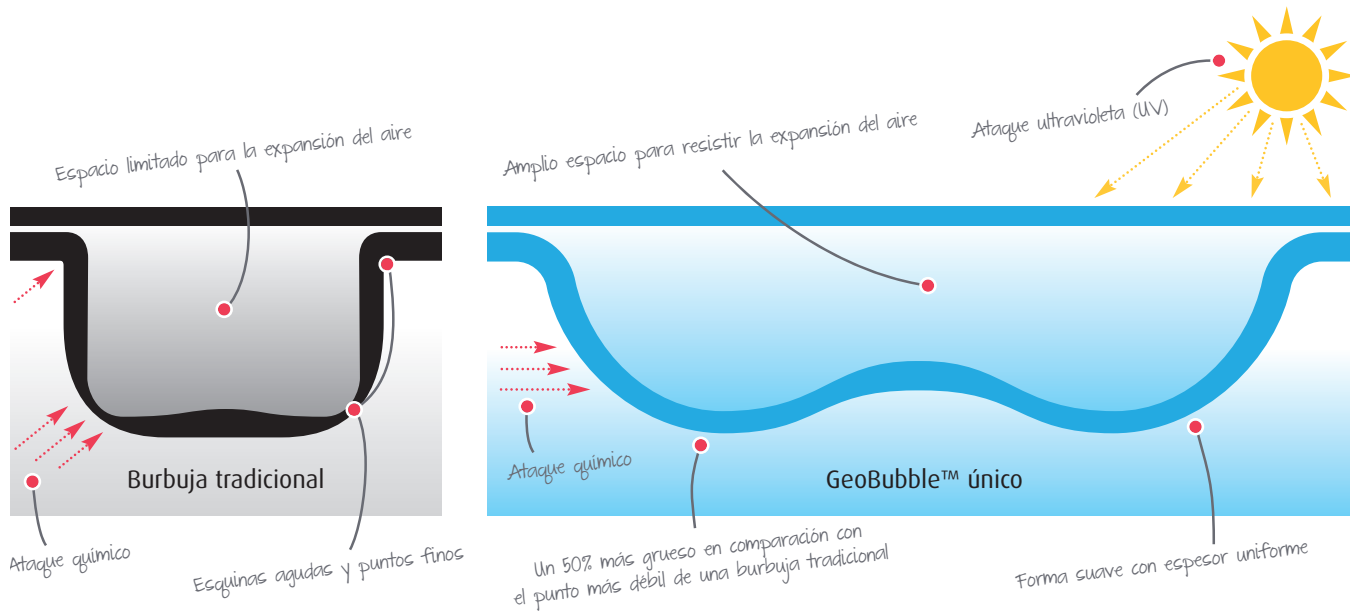

Modelo GeoBubble 500 µm

Sol+Guard



	Código	Pack estándar	Peso Std en kg	Volumen estándar en m ³	Precio sin IVA	Código Alfanum.
Tipo de piscina: Forma standard						
Sin borde	075558	-	-	-	17,99	A05
Duo	075561	-	-	-	18,77	A05
Luxe	075536	-	-	-	19,60	A05
Tipo de piscina: Forma no standard						
Sin borde	075559	-	-	-	19,60	A05
Duo	075562	-	-	-	20,35	A05
Luxe	075537	-	-	-	21,40	A05
Tipo de piscina: Forma libre						
Sin borde	075560	-	-	-	21,90	A05
Duo	075563	-	-	-	23,02	A05
Luxe	075538	-	-	-	23,50	A05

Cobertores isotérmicos Premium - Verano

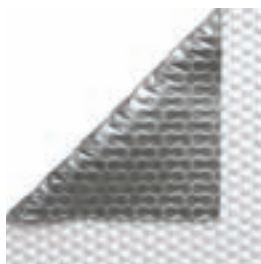

Modelo GeoBubble 500 µm

RaeGuard™

RaeGuard™ ofrece un alto rendimiento y ha sido especialmente diseñada para maximizar la retención del calor gracias a sus propiedades reflectantes específicas.

	Código	Pack estándar	Peso Std en kg	Volumen estándar en m ³	Precio sin IVA	Código Alfanum.
Tipo de piscina: Forma standard						
Sin borde	075328	-	-	-	18,21	A05
Duo	075326	-	-	-	19,00	A05
Luxe	075327	-	-	-	19,60	A05
Tipo de piscina: Forma no standard						
Sin borde	075325	-	-	-	19,84	A05
Duo	075323	-	-	-	20,60	A05
Luxe	075324	-	-	-	21,68	A05
Tipo de piscina: Forma libre						
Sin borde	075322	-	-	-	22,25	A05
Duo	075320	-	-	-	23,02	A05
Luxe	075321	-	-	-	23,78	A05



Ahorro de agua



Eficiencia Energética

Cobertores isotérmicos Premium - Verano

Modelo GeoBubble 500 µm

EnergyGuard



	Código	Pack estándar	Peso Std en kg	Volumen estándar en m ³	Precio sin IVA	Código Alfanum.
Tipo de piscina: Forma standard						
Sin borde	075564	-	-	-	17,99	A05
Duo	075567	-	-	-	18,77	A05
Luxe	075570	-	-	-	19,60	A05
Tipo de piscina: Forma no standard						
Sin borde	075565	-	-	-	19,60	A05
Duo	075568	-	-	-	20,35	A05
Luxe	075571	-	-	-	21,40	A05
Tipo de piscina: Forma libre						
Sin borde	075566	-	-	-	22,20	A05
Duo	075569	-	-	-	23,02	A05
Luxe	075572	-	-	-	23,50	A05

Formas standard

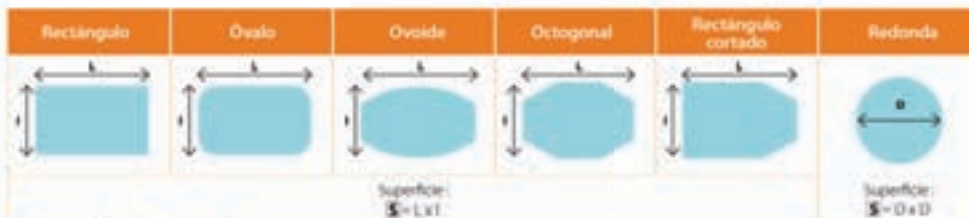

Formas no standard

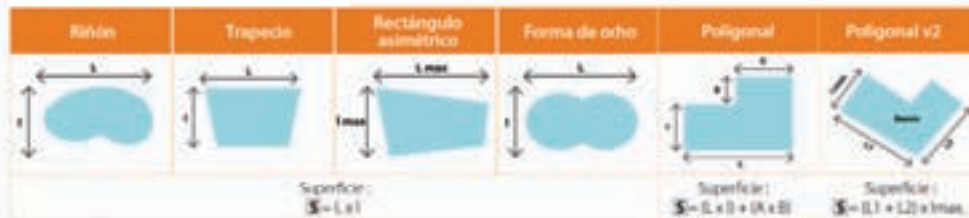

Formas libres

Cálculo del precio

- Cualquier Forma No Standard que precise de una plantilla para su fabricación, se considerará Forma Libre.
- Describa la forma del vaso en un rectángulo, L es la longitud y l la altura.
- Superficie: $S = L \times l$
- Las formas deben ser medidas correctamente para adaptarlas a las plantillas establecidas. En el caso de que el vaso sea una forma libre, y no se puedan aplicar las plantillas standard, se le aplicará un importe extra.
- Las plantillas deberán ser revisadas por fábrica y con los trazos perfectamente visibles para así evitar interpretaciones erróneas.

S x Precio / m ²
+ Escalera
+ Recorte
+ Transporte
= PRECIO total

Escaleras para modelos GeoBubble

500 µm

Al realizar el pedido, indica al final del código:
 BO (Bleue) / EG (EnergyGuard) / SG (Sol+Guard) / RG (RaeGuard)

	Código	Pack estándar	Peso Std en kg	Volumen estándar en m ³	Precio sin IVA	Código Alfanum.
Escalera cuadrada	079833	-	-	-	85,30	A05
Escalera romana	079834	-	-	-	85,00	A05
Otras escaleras	079835	-	-	-	94,90	A05
Cortado para la escalera	079802	-	-	-	67,80	A05

Cobertores de espuma

Modelo espuma de 6 mm



ESPUMA

Clasificación:

La clasificación de las cubiertas en: cubiertas standard, no standard y de forma libre se basa en las diferentes formas definidas en el catálogo. Los modelos Eco llevan ribete en los dos lados de la anchura. Los modelos Luxe llevan ribete perimetral.

DESCRIPCIÓN

- **Composición:** Material a base de espuma de polietileno reticulada.
- **Unión:** Soldadura térmica con cintas de polietileno de doble cara.
- **Bordes:** Ribete de PVC cosido.
- **Modelo DUO:** Ribete en los dos lados de la anchura.
- **Modelo Luxe:** Ribete perimetral.
- **Sujeción:** Ojales en cada extremo en el primer lado de la anchura. Ojales cada 65 cm aprox. en el segundo lado de la anchura.
- **Composición:** Ojales de latón niquelado.
- **Opción:** Refuerzo flotante de espuma de polietileno en el lado de la anchura.
- **Embalaje:** Suministro enrollada con funda protectora.
- **Espesor:** 6 mm.

Modelo	Forma piscina	Código	Pack estándar	Peso Std en kg	Volumen estándar en m ³	Precio sin IVA	Código Alfanum.
Modelo DUO	Standard	074995	-	-	-	36,40	A05
Modelo DUO	Forma No Standard	075000	-	-	-	42,05	A05
Modelo DUO	Libre	075002	-	-	-	46,40	A05
Modelo Luxe	Standard	075009	-	-	-	43,95	A05
Modelo Luxe	Forma No Standard	075010	-	-	-	49,35	A05
Modelo Luxe	Libre	075012	-	-	-	52,15	A05

Escaleras y varios modelos Espuma

Atención: Salvo especificación contraria en el pedido, las escaleras se suministran soldadas a la cubierta, aplicándose el correspondiente incremento por escalera.

	Código	Pack estándar	Peso Std en kg	Volumen estándar en m ³	Precio sin IVA	Código Alfanum.
Precio fijo escalera recta	079820	-	-	-	87,50	A05
Precio fijo escalera romana	079821	-	-	-	96,80	A05
Precio fijo otras escaleras	079822	-	-	-	110,00	A05
Recorte especial para escaleras	079801	-	-	-	79,30	A05
Ojal adicional de latón chapado en inox	079911	-	-	-	1,82	A05
Ojal adicional de latón chapado en plástico	079912	-	-	-	Consultar	A05

Enrolladores de cubiertas

Tubo central de aluminio anodizado



Cubre una longitud máx. de:
15 m

Otras medidas a consultar

	Código	Pack estándar	Peso Std en kg	Volumen estándar en m ³	Precio sin IVA	Código Alfanum.
Ø 100 mm						
Tubo fijo 4,5 m de longitud	07622	1	12,0	0,059	508,00	A05
Tubo fijo 5,5 m de longitud	07623	1	14,3	0,071	602,00	A05
Tubo fijo, 6,6 m de long. (incluye 2 cintas)	07624	1	17,4	0,084	698,00	A05
Tubo telescópico 4 - 5,5 m	07625	1	12,8	0,054	648,00	A05
Tubo telescópico 5 - 6,6 m	07626	1	15,5	0,067	721,00	A05
Ø 80 mm						
Tubo telescópico 4 - 5,5 m	24762	1	10,3	0,035	373,00	A05

Tubo fijo

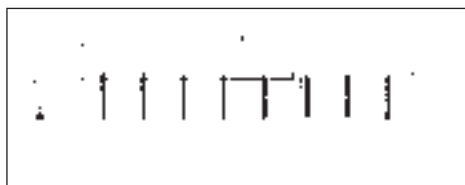

Tubo telescópico

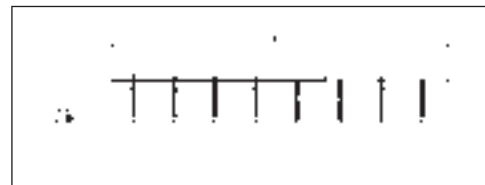

CARACTERÍSTICAS TÉCNICAS

Código tubo	L (m)	Ø B (mm)	Num. de cintas
07622	4,5	100	8
07623	5,5	100	8
07624	6,6	100	10

CARACTERÍSTICAS TÉCNICAS

Código tubo	L (m)	Ø B (mm)	Num. de cintas
07625	4,0 - 5,5	95/100	8
07626	5,0 - 6,6	95/100	8
24762	4,0 - 5,5	75/80	8
30806	5,0 - 6,6	75/80	8

Soporte móvil en acero inox

DESCRIPCIÓN

Juego de 2 soportes en forma de "T" en AISI-304L. Uno con ruedas y el otro fijo. Incluye 8 cintas para la fijación de la cubierta.

	Código	Pack estándar	Peso Std en kg	Volumen estándar en m ³	Precio sin IVA	Código Alfanum.
Juego de soportes en AISI-304	07628	1	7,2	0,035	495,00	A05

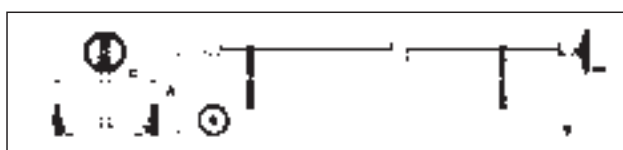

CARACTERÍSTICAS TÉCNICAS

Código	A (mm)	C (mm)
07628	500	650



Cubre una longitud máx. de:
15 m

El tubo mostrado en la fotografía no se incluye en el suministro

Enrolladores de cubiertas

Soporte fijo en acero inox



El tubo mostrado en la fotografía no se incluye en el suministro

DESCRIPCIÓN

Juego de 2 soportes en forma de "T" en AISI-304. Incluye: Volante de arrastre con puño giratorio. 8 cintas para la fijación de la cubierta.

	Código	Pack estándar	Peso Std en kg	Volumen estándar en m ³	Precio sin IVA	Código Alfanum.
Juego de soportes	07631	1	4,8	0,035	385,00	A05

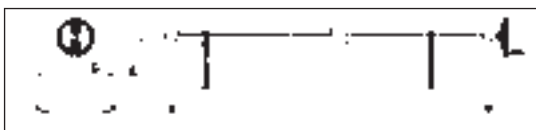

CARACTERÍSTICAS TÉCNICAS

Código	A (mm)	C (mm)
07631	500	514



El tubo mostrado en la fotografía no se incluye en el suministro

Soporte fijo de pletina

DESCRIPCIÓN

Juego de 2 soportes de altura regulable, de 500 a 800 mm. En AISI-304. Fijación al suelo mediante pletinas. Incluye: 8 cintas para la fijación de la cubierta.

	Código	Pack estándar	Peso Std en kg	Volumen estándar en m ³	Precio sin IVA	Código Alfanum.
Juego de soportes en AISI-304	07629	1	7,2	0,029	405,00	A05

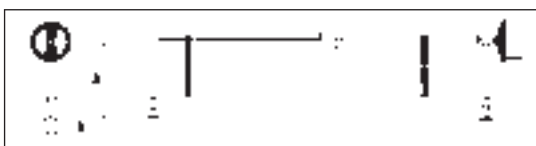

CARACTERÍSTICAS TÉCNICAS

Código	A (mm)	B (mm)
07629	500 to 800	100



El tubo mostrado en la fotografía no se incluye en el suministro

DESCRIPCIÓN

Juego de 2 soportes para fijación a pared mediante pletinas. En acero inox. AISI-304. Incluye: 8 cintas para la fijación de la cubierta.

	Código	Pack estándar	Peso Std en kg	Volumen estándar en m ³	Precio sin IVA	Código Alfanum.
Juego de soportes en AISI-304	07630	1	6,6	0,087	432,00	A05

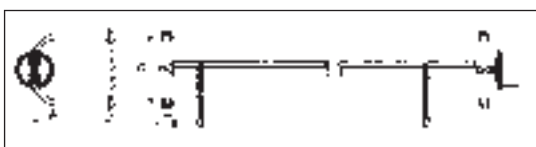

CARACTERÍSTICAS TÉCNICAS

Código	A (mm)	B (mm)	C (mm)
07630	500	100	500

Enrolladores de cubiertas

Soportes de enrolladores para piscinas grandes



El tubo mostrado en la fotografía no se incluye en el suministro

DESCRIPCIÓN

Adecuado para tubos fijos (07622, 07623 y 07624) o tubos telescópicos (07625 y 07626), con 1, 2 o 3 rodillos y pletinas, y rueda con barra giratoria para manejar las cubiertas. El conjunto se compone de dos estructuras en acero inoxidable AISI-304, en las cuales se fijan ruedas (unas con freno) que permiten el desplazamiento. Incluye 8 cintas por eje.

	Código	Pack estándar	Peso Std en kg	Volumen estándar en m³	Precio sin IVA	Código Alfanum.
2 soportes móviles de 1 eje	15836	1	36,4	0,937	2.396,00	A05
2 soportes móviles de 2 ejes	15835	1	27,4	1,46	2.543,00	A05
2 soportes móviles de 3 ejes	15834	1	28,4	1,46	3.987,00	A05

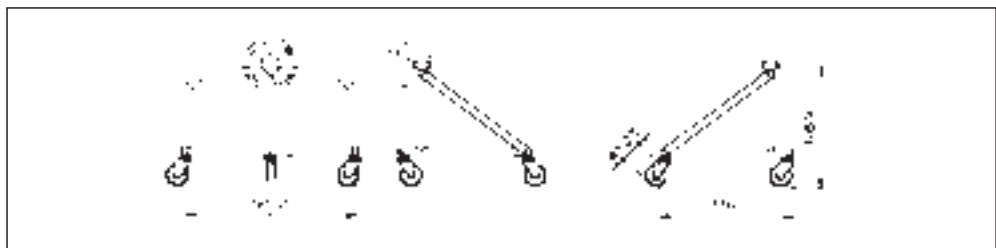

Soporte móvil de 1 eje - Cotas en mm.

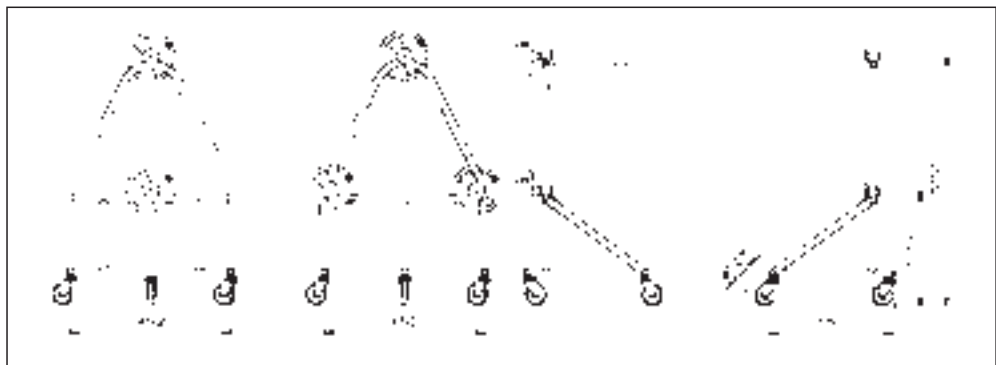

Soporte móvil de 2 y 3 ejes - Cotas en mm.

Enrolladores de cubiertas

Modelo Municipal tipo Borna



El tubo mostrado en la fotografía no se incluye en el suministro

DESCRIPCIÓN

Permite cubrir las piscinas municipales de dimensiones máx. 11,5 x 25 m con cubiertas de burbuja o con espuma de polietileno. La distancia entre el eje de enrollamiento y el borde del vaso de la piscina se debe reducir al máximo para evitar un desgaste anormal de la cubierta por posibles roces con el pavimento.

CARACTERÍSTICAS TÉCNICAS:

- Motor de 250 Nm 24 Volts.
- Eje de 300 mm en inox.
- Cojinete termoplástico con rodamiento en inox.
- Pie con un capo de protección en ABS termoconformado.
- Mando a distancia + llave.

	Código	Pack estándar	Peso Std en kg	Volumen estándar en m ³	Precio sin IVA	Código Alfanum.
Kit mecánico hasta 12,5 m (hasta 12,5 x 25 m)	060719	-	-	-	21.753,00	A05

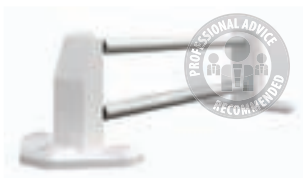

Modelo Municipal Doble

DESCRIPCIÓN

Permite cubrir las piscinas municipales de dimensiones máx. 15 x 25 m con cubiertas de burbuja o con espuma de polietileno. 6,03 x 25 m.

CARACTERÍSTICAS TÉCNICAS:

- 2 motores tubulares de 120 Nm 24 Volts.
- 2 ejes de Aluminio.
- 6 ruedas.
- Mando a distancia + llave.

	Código	Pack estándar	Peso Std en kg	Volumen estándar en m ³	Precio sin IVA	Código Alfanum.
Anchura ≤6,03m Longitud ≤ 25m	060885	-	-	-	20.348,00	A05
Anchura ≤8,03m Longitud ≤ 25m	060886	-	-	-	22.890,00	A05

Tabla comparativa

COMPARATIVA DE LOS MODELOS
Cubiertas opacas

	Intersup Deluxe	Intersup Eco
		
Las dimensiones máximas (m) cumplen con la norma NF P90-308	12 x 6	
Las dimensiones máximas (m) no cumplen con la norma NF P90-308	14 x 7	
Tamaño estándar del solapamiento	35 cm en todo el perímetro	
Composición	Tejido de PVC revestido doble cara 580 g/m ²	Tejido de PVC revestido doble cara 580 g/m ²
Colores		
Fijación	3 versiones que cumplen con la norma NF P90-308: -Versión B -Versión T -Versión D 1 versión que no cumple con la norma NF P90-308: -Versión G	4 versiones que cumplen con la norma NF P90-308: -Versión B -Versión T -Versión D -Versión SPPE 1 versión que no cumple con la norma NF P90-308: -Versión G
Forma de la cubierta = forma de la piscina	✓	
Acabados	Cinta periférica y refuerzos triangulares en las esquinas	Doble perimetral unida por soldadura de alta frecuencia
Garantía (defecto de fábrica)	3 años	

Cubiertas de PVC

Cubierta Intersup TOP



Cumple con la norma NF P90-308				No cumple con la norma NF P90-308
Versión T	Versión B	Versión D	Versión SPPE	Versión G
Goma tensora Cabiclic 60 cm + piqueta en acero inox	Para plataforma de piscina de madera Goma tensora Cabiclic 60 cm + piqueta para madera	Goma tensora Cabiclic 60 cm + piqueta retráctil	Goma tensora Cabiclic SPPE 60 cm + piqueta retráctil	Para césped Goma tensora Cabiclic 60 cm + piqueta para césped en acero inox
	PB	PD	PS	PG

Hay 5 versiones de fijaciones disponibles. Añade las 2 letras de la versión elegida al final del código.
Por ejemplo, las fijaciones Intersup Eco para la cubierta de madera (versión B) en Gris/Gris: Código 074691PB

	Código	Pack estándar	Peso Std en kg	Volumen estándar en m ³	Precio sin IVA	Código Alfanum.
Tipo de piscina: Forma standard						
Gris medio / Gris medio	075800	-	-	-	21,60	A05
Gris / Gris	074691	-	-	-	21,60	A05
Beige / Beige	074694	-	-	-	21,60	A05
Almendra / Beige	074698	-	-	-	21,60	A05
Verde / Beige	074697	-	-	-	21,60	A05
Azul / Beige	074695	-	-	-	21,60	A05
Tipo de piscina: Forma no standard						
Gris medio / Gris medio	075801	-	-	-	22,20	A05
Gris / Gris	074660	-	-	-	22,20	A05
Beige / Beige	074701	-	-	-	Consultar	A05
Almendra / Beige	074703	-	-	-	22,20	A05
Verde / Beige	074702	-	-	-	22,50	A05
Azul / Beige	074700	-	-	-	22,20	A05
Tipo de piscina: Forma libre						
Gris medio / Gris medio	075802	-	-	-	26,70	A05
Gris / Gris	074661	-	-	-	26,70	A05
Beige / Beige	074725	-	-	-	26,70	A05
Almendra / Beige	074704	-	-	-	26,70	A05
Verde / Beige	074706	-	-	-	26,70	A05
Azul / Beige	074705	-	-	-	26,70	A05

Cubiertas de PVC

Cubiertas Intersup LUXE



Cumple con la norma NF P90-308			No cumple con la norma NF P90-308
Versión T	Versión B	Versión D	Versión G
Resorte dinamométrico + piqueta en acero inox	Para plataforma de piscina de madera Resorte dinamométrico + piqueta para madera	Resorte dinamométrico + piqueta retráctil	Para césped Resorte dinamométrico + piqueta para césped en acero inox
	PB	PD	PG

Hay 4 versiones de fijaciones disponibles. Añade las 2 letras de la versión elegida al final del código.
Por ejemplo, las fijaciones Intersup Deluxe para la cubierta de madera (versión B) en Gris/Gris: Código 074662PB

	Código	Pack estándar	Peso Std en kg	Volumen estándar en m ³	Precio sin IVA	Código Alfanum.
Tipo de piscina: Forma standard						
Gris medio / Gris medio	075803	-	-	-	Consultar	A05
Gris / Gris	074662	-	-	-	Consultar	A05
Beige / Beige	074726	-	-	-	Consultar	A05
Almendra / Beige	074711	-	-	-	Consultar	A05
Verde / Beige	074710	-	-	-	Consultar	A05
Azul / Beige	074709	-	-	-	25,15	A05
Tipo de piscina: Forma no standard						
Gris medio / Gris medio	075804	-	-	-	Consultar	A05
Gris / Gris	074663	-	-	-	Consultar	A05
Beige / Beige	074727	-	-	-	Consultar	A05
Almendra / Beige	074714	-	-	-	Consultar	A05
Verde / Beige	074713	-	-	-	Consultar	A05
Azul / Beige	074707	-	-	-	Consultar	A05
Tipo de piscina: Forma libre						
Gris medio / Gris medio	075805	-	-	-	Consultar	A05
Gris / Gris	074664	-	-	-	Consultar	A05
Beige / Beige	074728	-	-	-	Consultar	A05
Almendra / Beige	074712	-	-	-	Consultar	A05
Verde / Beige	074715	-	-	-	Consultar	A05
Azul / Beige	074708	-	-	-	Consultar	A05

*La forma libre Almendra/Beige no está disponible para las versiones B y G

Escaleras y varios Modelo Intersup

	Código	Pack estándar	Peso Std en kg	Volumen estándar en m ³	Precio sin IVA	Código Alfanum.
Precio fijo escalera recta	079803	-	-	-	Consultar	A05
Precio fijo escalera romana	079804	-	-	-	306,50	A05
Precio fijo otras escaleras	079807	-	-	-	306,50	A05
Recorte especial para escaleras	03869	-	-	-	100,10	A05

Gama de cubiertas de barras

- Cubierta de seguridad para impedir el acceso a la piscina a niños menores de 5 años.
- Conforme a la norma NFP 90-308.
- Para piscinas enterradas de máx. 11 x 5 metros (+ escalera).
- Añadir como mínimo 30 cm de cada lado de la piscina (p. ej., piscina de 10 x 5 metros, cubierta de 10,60 x 5,60 m).
- Se puede utilizar todo el año ya que protege de la suciedad tanto en verano como en invierno y disminuye la proliferación de bacterias y algas.



Cobertor Tramuntana

DESCRIPCIÓN

- **Composición:** Tela PVC 580 g/m² reforzada con barras de aluminio cada 1,50 m aprox.
- **Unión:** Soldadura alta frecuencia.
- **Bordes:** Doble borde de 6 cm soldado todo a lo largo con cintas antideslizantes en el interior.
- **Refuerzos:** Patines PVC anti abrasión en cada barra al nivel de la coronación.
- **Sujeciones:** Cintas y ganchos de acero inoxidable. Postes cilíndricos de acero inoxidable/aluminio.
- **Evacuación:** Agujeros para la evacuación de las aguas pluviales en todo el ancho entre cada barra.
- **Enrollamiento:** 1 o 2 manivelas simples, según el tamaño del cobertor.
- **Embalaje:** Caja de cartón y folleto instrucciones.

	Código	Pack estándar	Peso Std en kg	Volumen estándar en m ³	Precio sin IVA	Código Alfanum.
Azul / Beige	099020	-	-	-	52,30	A05
Verde / Beige	099021	-	-	-	52,30	A05
Almendra / Beige	099022	-	-	-	52,30	A05
Beige / Beige	099023	-	-	-	52,30	A05
Gris medio / Beige	099025	-	-	-	52,30	A05



Sistema de manivela desmultiplicadora

DESCRIPCIÓN

Se utiliza una manivela para piscinas con medidas inferiores a 9 m y dos manivelas para medidas superiores a 9 m. La manivela se encaja en una de las barras y permitirá el enrollamiento de la cubierta.

	Código	Pack estándar	Peso Std en kg	Volumen estándar en m ³	Precio sin IVA	Código Alfanum.
Manivela desmultiplicadora	099055	-	-	-	115,31	A05



Gama de cubiertas de barras



Escaleras para Cobertor Tramuntana

	Código	Pack estándar	Peso Std en kg	Volumen estándar en m ³	Precio sin IVA	Código Alfanum.
Precio fijo escalera recta	099010	-	-	-	318,50	A05
Recorte para escaleras	40948	-	-	-	323,00	A05
Perfil escalera ancho	42411	-	-	-	323,00	A05





SPAS Y SAUNAS



- 680 Nuestra gama de spas
- 682 Codificación estructura de spas privados con mueble
- 682 Carta de colores para spas
- 684 Equipamiento opcional
- 686 Equipamiento de serie
- 690 Spas - Ocean Dreams
- 693 Spas - Essential
- 695 Spas - Origins
- 696 Spas - Swimspas
- 699 Spas - Enterrados

- 701 Equipos compactos de filtración para spas
- 702 Complementos para spas
- 705 Material vaso piscina y tuberías para spas
- 713 Bombas para spas
- 715 Saunas
- 721 Complementos para saunas

Nuestra gama de spas



Gama Ocean Dreams

- + Gama de spas Premium con beneficios ilimitados, destinada al usuario más exigente.
- + Spas ergonómicos, con numerosas prestaciones y opciones de configuración.



Gama Swimspa

- + Los swimspas son minipiscinas de uso residencial.
- + Versátiles, potentes y compactos. Un centro de salud y bienestar disponible durante todo el año.



Gama Essential

- + Busca encontrar el equilibrio entre funcionalidad y prestaciones, ofreciendo una experiencia de masaje óptima.
- + Spas funcionales que permiten personalizar el mueble y el acrílico.



Gama Origins

- + Una gama ideal para quienes buscan una solución básica.
- + Spas básicos con toda la calidad de AstralPool en diferentes formatos.

Nuestra gama de spas

Características

Color acrílico

Color del mueble

Ocean Dreams



Beneficios ilimitados

+ Spas inteligentes



+ Concienciación energética:



+ Experiencia de masaje superior

+ Sistema de desinfección ultravioleta

+ Gran variedad de accesorios: Touch Panel, cromoterapia, aromaterapia y Audio Bluetooth (4.1)

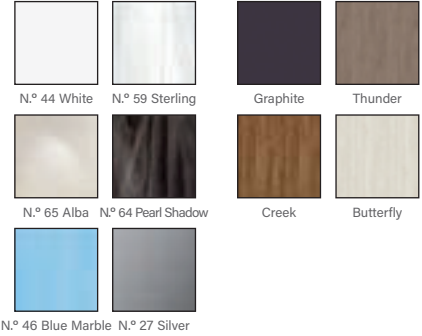

Modelos Pure y New'Art



Essential



Equilibrio entre funcionalidad y prestaciones

+ Funcionalidad del producto

+ Sistema de aislamiento:



+ Experiencia de masaje óptima

+ Desinfección de ozono

+ Accesorios: Audio Bluetooth (2.1)

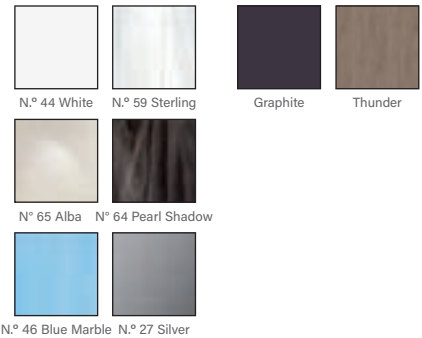

Modelos Balance E y Equilibre E



Origins



La simplicidad deseada

+ La mejor relación calidad-precio

+ Capa aislante como estándar:



+ Experiencia de masaje ideal

+ Desinfección de ozono

+ Accesorios: Audio Bluetooth (2.0)



Codificación estructura de spas privados con mueble

La estructura del código para los spas con muebles de madera está formada por 10 dígitos. Los 5 primeros hacen referencia al modelo de spa y los demás indican el tipo de revestimiento, el color de los complementos, las opciones del equipamiento y el color del acrílico.

Este sistema de codificación se estructurará de la siguiente forma:

XXXXX	XX	X	XX	CL	XX
Modelo Spa	Tipo de revestimiento	Complementos	Equipo	Variación	Gama de colores

Posición de la 1 a la 5: Código de 5 cifras de código estándar

Posición 6 a 7: Define el tipo de revestimiento

A1	Spa portable mueble Coastal Grey
A4	Spa portable sin mueble
SE	Spa con estructura para empotrar, versión para kit compacto
AB	Mueble Urban Grey
AK	Mueble Graphite
AP	Mueble Graphite con tornillos
AR	Mueble Thunder
AQ	Mueble Thunder con tornillos
AT	Mueble Creek
AC	Mueble Infinity madera antigua
SS	Mueble Solid Surface
AW	Mueble Butterfly
BA	Mueble Ash



Posición 8: Define el color de accesorios

3	Acero inoxidable
---	------------------

Posición de la 9 a la 10: Define la configuración de opciones

00	Std + Cubierta
05	Std + Cubierta + ECOSpa
20	Std + Cubierta + Lumiplus
21	Std + Cubierta + ECOSpa + Lumiplus
23	Std + Cubierta + Lumiplus + Audio
32	Std + Cubierta + Lumiplus + Barra inoxidable
27	Std + Cubierta + Lumiplus + ECOSpa + Barra inoxidable
33	Std + Cubierta + Lumiplus + Audio + Barra inoxidable
34	Std + Cubierta + Lumiplus + ECOSpa + Audio
35	Std + Cubierta + Lumiplus + ECOSpa + Audio + Barra inoxidable
56	Std + Cubierta + Lumiplus + ECOSpa + Audio + Barra inoxidable + Wifi Touch Panel
55	Std + Cubierta + Lumiplus + EcoSpa + Nordic Insulation System + Audio + Barra inoxidable + Wifi Touch Panel
0J	Std + Cubierta + Lumiplus + EcoSpa + Barra inoxidable + Blue Connect Plus

Carta de colores para spas





EQUIPAMIENTO OPCIONAL



Aislamiento térmico EcoSpa

EcoSpa es uno de los mejores sistemas de aislamiento térmico que existen actualmente en el mercado. Este sistema global consigue minimizar las pérdidas de calor por convección y por conducción y aprovechar el calor generado por el propio calentador y por las bombas que se encuentran dentro del spa. Las paredes tienen un aislamiento exclusivo de espuma de poliuretano de 30 mm de espesor. Una robusta subestructura de ABS de plástico aislante en la base del spa garantiza una perfecta estanqueidad. Finalmente, una cobertura isotérmica de 100 a 130 cm de grosor ofrece un aislamiento más reforzado.

Todos estos elementos reducen al mínimo la pérdida de calor y maximizan la recuperación del calor generado por las instalaciones del spa, reduciendo el consumo energético hasta un 67%. Con ECOSpa, el consumo para mantener el agua a 38° con una temperatura ambiente de 20° es de 6,48 kW/h, mientras que sin este sistema, es de 19,52 kW/h.

Opción EcoSpa

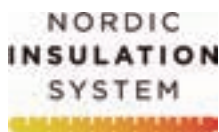

Nordic Insulation System

NORDIC INSULATION SYSTEM es el sistema de aislamiento diseñado para ambientes fríos que permite mejorar la eficiencia energética de tu Spa.

El sistema Nordic Insulation System se compone de un material aislante de 10 mm que está compuesto por 5 capas. Esta capa de aislante va ubicada en los laterales y en las curvas del mismo mueble, creando una cámara de aire aislante en su interior. Las 5 capas son de:

- Aluminio.
- Burbuja RC9 + Polietileno de Baja Densidad (doble capa).
- Espuma FONPEX Polietileno No reticulada (20 kg/m³).
- Burbuja RC9 + Polietileno de Baja Densidad (doble capa).
- Aluminio.

Este sistema representa una mejora respecto al clásico ECOSpa ya que minimiza las zonas de fuga de la temperatura y optimiza el rendimiento energético del Spa en situaciones extremas de temperatura.

Diferencia entre sistema EcoSpa y Nordic Insulation en imágenes de contraste térmico:

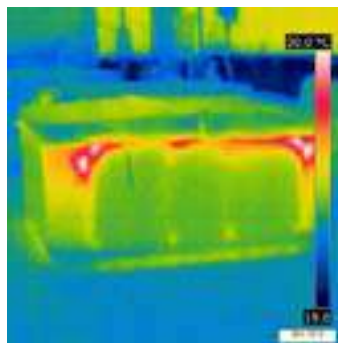

Spa con ECOSpa

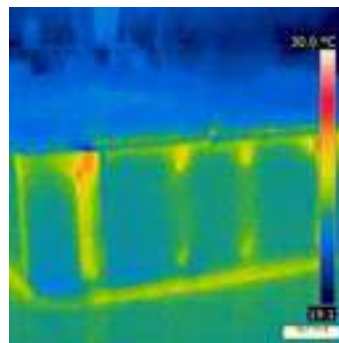

Spa con Nordic Insulation System

Wi-Fi Touch panel

El Panel de control Wifi Touch Panel Balboa, es una aplicación para tu dispositivo inteligente (Android™ o iPhone®) que te permite acceder a tu Spa a través de internet, en cualquier lugar; tanto si estás en tu casa como en cualquier otro lugar, sólo necesitarás una conexión 3G, 4G o WiFi para acceder a controlar tu Spa a través de tu móvil o tableta.

Con la aplicación Wifi Touch Panel, puedes asegurarte de que tu Spa estará listo cada vez que desees tomar un baño. En lugar de salir fuera y presionar los botones del panel, la aplicación te permite cambiar las configuraciones del Spa desde tu móvil o tableta.

La aplicación proporciona una interfaz de control total para que puedas fijar la temperatura, activación de bombas de masaje e incluso controlar los ciclos de filtración.



EQUIPAMIENTO OPCIONAL

Lumiplus + Sistema de Audio Bluetooth disponible sólo para spas con mueble



Los tratamientos naturales son una de las principales fuentes de salud del spa. La Cromoterapia y la Musicoterapia complementan a la perfección el baño de hidromasaje.

La Cromoterapia es la técnica natural que se basa en el uso de los colores para ayudar tanto a la mente como al cuerpo a encontrar su equilibrio natural a nivel físico, mental y emocional. Con la opción Lumiplus se añaden 5 focos de LEDs a su spa para que pueda disfrutar de un sistema de iluminación ambiental espectacular, con la proyección del color deseado a través de los 5 focos de LEDs, eligiendo qué color crea el mejor ambiente en cada momento.



El Sistema de Audio Bluetooth permite la reproducción de música desde cualquier móvil, mp4 o equipo de audio, a través de una simple conexión Bluetooth, sin ningún tipo de cable, con una cobertura de 7 metros de distancia. Ahora sí que puede hacer de su spa un verdadero centro de relax, salud y belleza.

La gama Ocean Dreams dispone de un sistema de Audio Bluetooth 4.1 compuesto por 4 altavoces externos, un subwoofer interno y un receptor Bluetooth.

La gama Essential dispone de un sistema de Audio Bluetooth 2.1 compuesto por 2 altavoces externos, un subwoofer interno y un receptor Bluetooth.

La gama Origins dispone de un sistema de Audio Bluetooth 2.0 compuesto por 2 altavoces externos y un receptor Bluetooth.

Opción Lumiplus + Sist. Audio Bluetooth



Blue Connect Plus

Disfruta de tu baño de hidromasaje con tranquilidad

Blue Connect analiza la calidad del agua y te indica qué productos químicos son necesarios para el mantenimiento del baño de hidromasaje.

Tecnología avanzada conectada a tu smartphone

Blue Connect Plus es un analizador inteligente del agua de baños de hidromasaje que controla la calidad del agua y te informa del número de productos disponibles para tu baño de hidromasaje. Todo desde tu smartphone.

Siéntate y relájate. Gracias a Blue Connect tu baño de hidromasaje está al alcance de la mano

Controla tu baño de hidromasaje desde cualquier lugar con el analizador de agua conectado y la aplicación gratuita Blue Connect.

Para más información, consultar la página 402.

EQUIPAMIENTO DE SERIE

Electrónica Balboa, de serie en todos los spas



BALBOA
WATER GROUP

AstralPool sólo usa sistemas de control de nueva generación marca BALBOA, proveedor líder de controles electrónicos para bañeras de hidromasaje y spas.

Con una mejora constante en sus diseños e innovaciones para aumentar la calidad y fiabilidad de sus sistemas, la familia de sistemas de control EL/GL y VS/GS de Balboa se ha diseñado con tecnología patentada M7 de sensores de temperatura y flujo, y su plataforma de control es universal, hecho que aumenta la flexibilidad de sus funciones y reduce problemas de instalación y configuración.

Estas características aumentan más si cabe la fiabilidad, facilidad de instalación y facilidad de uso de los controles.



Sistema de desinfección de ozono

El ozono es "oxígeno activo", elemento especial de la naturaleza. El ozono es un oxidante potente y, a diferencia de los productos químicos tradicionales, no deja residuos nocivos, y cuando ha hecho su trabajo, se convierte simplemente en oxígeno de nuevo. Además, está probada su eficacia contra las bacterias y los hongos.

AstralPool fabrica spas que ofrecen un rendimiento de alta calidad, y proporciona generador de ozono integrado de serie en todos los spas portátiles. Los beneficios del ozonizador son múltiples: el spa gozará de un agua más segura, más limpia, pura, libre de cloraminas, trihalometanos y otros derivados del cloro, con un alto potencial de Redox. Una alta claridad y control de las algas con una menor concentración de sustancias químicas.

Un spa con agua purificada con ozono es una de las experiencias más agradables de la relajación y la hidroterapia.

EQUIPAMIENTO DE SERIE

Sistema de desinfección ultravioleta



Los Spas equipados con el sistema Ultravioleta, disponen de un sistema de desinfección basado en la tecnología UV, que gracias a la lámpara Ultravioleta (UV), destruye las bacterias existentes en el agua. Las ventajas del sistema Ultravioleta se resumen en:

- Asegura el agua fresca, limpia y clara.
- Desinfección del agua de manera eficiente y segura.
- El cloro combinado es degradado por la luz UV-C.
- Protege el agua de los gérmenes.
- Mantiene controlada la formación de moho, bacterias y algas.
- Puede reducir el uso de cloro y otros productos químicos hasta en un 80%.
- Evita el olor a cloro y la irritación de la piel y los ojos (ojos rojos).
- Es más respetuoso con el medio ambiente que los métodos tradicionales.

Con este sistema, su Spa disfrutará de un sistema limpio y automático que eliminará las bacterias, moho y algas, y protegerá de gérmenes su Spa sin ningún tipo de mantenimiento.



Aromaterapia

disponible solo para spas con bomba soplante

La Aromaterapia ofrece las propiedades terapéuticas de los aromas puros para un tratamiento natural y es un complemento importante para ayudar a restablecer nuestro equilibrio y armonía.

Los olores no dejan a nadie indiferente. Traen a nuestra mente emociones, recuerdos e ideas. ¡Aumenta el efecto relajante de tu baño añadiendo una fragancia!

Comparativa de modelos



MODELOS	Gama Ocean Dreams						Gama Essential			Gama Origins	
	Pure	New'Art	Evolution	Atlantida 70	Pacific 70	Ocean 70	Select E	Emotion E	Equilibre E	Balance E	Baia
Código	68450	68449	32474	62399	69130	69863	76894	69122	73076	74134	76173

Información general

Dimensiones cm (± 2 cm)	220 x 220 x 78	220 x 220 x 78	233 x 233 x 91	216 x 216 x 90	216 x 216 x 90	216 x 167 x 74	216 x 216 x 90	216 x 216 x 90	216 x 167 x 74	198 x 198 x 74	216 x 216 x 90
Plazas (asientos/tumbonas)	4 (4 / -)	5 (3 / 2)	5 (3 / 2)	5 (3 / 2)	6 (5 / 1)	3 (1 / 2)	6 (5 / 1)	5 (3 / 2)	3 (2 / 1)	5 (3 / 2)	5 (3 / 2)
Mueble Graphite	-	-	Opcional	Opcional	Opcional	Opcional	Opcional	Opcional	-	-	-
Mueble Coastal Grey	-	-	-	-	-	-	-	-	-	-	-
Mueble Thunder	-	-	Opcional	Opcional	Opcional	Opcional	Opcional	Opcional	-	-	-
Mueble Creek	-	-	Opcional	Opcional	Opcional	Opcional	-	-	-	-	-
Mueble Butterfly	-	-	Opcional	Opcional	Opcional	Opcional	-	-	-	-	-
Mueble Infinity	-	-	-	-	-	-	-	-	Opcional	Opcional	-
Mueble Solid Surface	•	•	-	-	-	-	-	-	-	-	-
Mueble Ash	-	-	-	-	-	-	-	-	-	-	•
Sin mueble	-	-	Opcional	Opcional	Opcional	Opcional	Opcional	Opcional	Opcional	Opcional	-

Opciones

Nordic Insulation System	Opcional	Opcional	Opcional	Opcional	Opcional	Opcional	-	-	-	-	-
Aislamiento térmico EcoSpa	•	•	Opcional	Opcional	Opcional	Opcional	Opcional	Opcional	Opcional	Opcional	-
Aislamiento Green Layer	-	-	-	-	-	-	-	-	-	-	•
Sistema Audio Bluetooth	Opcional (Sist. 4.1)	Opcional (Sist. 4.1)	Opcional (Sist. 4.1)	Opcional (Sist. 4.1)	Opcional (Sist. 4.1)	Opcional (Sist. 4.1)	Opcional (Sist. 2.1)	Opcional (Sist. 2.1)	-	Opcional (Sist. 2.1)	Opcional (Sist. 2.0)
Sistema Ilum. LED Lumiplus	•	•	•	•	•	•	Opcional	Opcional	-	-	-
Jets acero inoxidable	•	•	•	•	•	•	•	•	•	•	•
Barra acero inoxidable	-	-	•	•	•	•	-	-	-	-	-
Wi-Fi Touch panel	Opcional	Opcional	Opcional	Opcional	Opcional	Opcional	-	-	-	-	-
Blue Connect Plus	-	-	Opcional	Opcional	Opcional	Opcional	-	-	-	-	-

Configuraciones

Número de jets	27	28	56	52	51	42	51	32	26	31	62
Num. de boquillas de aire	12	14	16	14	10	-	-	12	-	12	-
Cascadas	-	-	-	2	2	-	1	-	-	-	-
Fuente de agua	-	-	2	-	-	-	-	-	-	-	-
Reposacabezas	2	3	3	3	3	3	3	3	3	3	3
Panel de control digital	1	1	2	1	1	1	1	1	1	1	1
Ozonizador	-	-	-	-	-	-	•	•	•	•	•
Ultravioleta	•	•	•	•	•	•	-	-	-	-	-
Aromaterapia	•	-	•	•	•	-	-	-	-	-	-
Cromoterapia	5 LEDs + secuencias alternadas de color	5 LEDs + secuencias alternadas de color	5 LEDs + secuencias alternadas de color	5 LEDs + secuencias alternadas de color	5 LEDs + secuencias alternadas de color	5 LEDs + secuencias alternadas de color	1 LED	1 LED	1 LED	1 LED	1 LED

Estructura y Cubierta

Estructura metálica alta resistencia	•	•	•	•	•	•	•	•	•	•	•
Base ABS aislante	•	•	•	•	•	•	•	•	•	•	•
Cubierta isotérmica	•	•	•	•	•	•	•	•	•	•	•









Equipamiento técnico

Bomba de filtración	200 W	200 W	200 W	200 W	200 W	200 W	200 W	200 W	-	-	200W
Bomba de masaje	1,8 kW / 2,5 CV	1,8 kW / 2,5 CV	2 x 2,2 kW / 3 CV	2 x 1,8 kW / 2,5 CV	2 x 1,8 kW / 2,5 CV	2,2 kW / 3 CV	2 x 1,8 kW / 2,5 CV	1 x 1,8 kW / 2,5 CV	1,8 kW / 2,5 CV, 2 vel.	1,8 kW / 2,5 CV, 2 vel.	2 x 1,8 kW / 2,5 CV
Bomba soplante	1150 W	1150 W	400 W	400 W	400 W	-	-	400 W	-	400 W	-
Calentador eléctrico	3 kW	3 kW	3 kW	3 kW	3 kW	3 kW	3 kW	3 kW	3 kW	3 kW	3 kW

Consumo eléctrico y capacidad

Potencia req. Low Amp (W)	3400 W	3400 W	5.200 W	4.400 W	4.400 W	3400 W	3780 W	3400 W	3400 W	3400 W	3800 W
Potencia requerida (A) a 230 V	14,6 A	14,6 A	22,4 A	19,1 A	19,1 A	14,6 A	16,8 A	14,6 A	14,6 A	14,6 A	16,5 A
Conexión 230 V o 400 V III	•	•	•	•	•	•	•	•	•	•	•
Capacidad de agua (litros)	975 l	975 l	1.610 l	1.138 l	1.138 l	780 l	930 l	930 l	780 l	935 l	980 l
Peso del spa (vacío/lleño)	450 kg / 1425 kg	450 kg / 1425 kg	378 kg / 1988 kg	327 kg / 1227 kg	327 kg / 1465 kg	229 kg / 1009 kg	327 kg / 1257 kg	327 kg / 1257 kg	307 kg / 1087 kg	246 kg / 1181 kg	330 kg / 1310 kg

Comparativa de modelos

MODELOS								
	Gama Swimspa					Modelos Enterrados		
	Swimspa Dual	Swimspa Mediterranea	Swimspa Creta	Swimspa Compact	Swimspa Lagoon	Evolution 70	Thalassa E	Ronda 30
Código	74238	64414	67203	69128	74237	49722	78678	49859
Información general								
Dimensiones cm (± 2 cm)	600 x 230 x 138	500 x 230 x 138	400 x 230 x 138	400 x 230 x 138	400 x 230 x 138	216 x 216 x 90	216 x 216 x 90	Ø 205
Plazas (asientos/tumbonas)	1 vertical + 4 (2 / 2)	4 (2 / 2)	4 (2 / 1 / 1)	1 Vertical	1 Vertical	5 (3 / 2)	6 (5 / 1)	5 (5 / 0)
Mueble Graphite	-	-	-	-	-	-	-	-
Mueble Coastal Grey	Opcional	Opcional	Opcional	Opcional	Opcional	-	-	-
Mueble Thunder	-	-	-	-	-	-	-	-
Mueble Creek	-	-	-	-	-	-	-	-
Mueble Butterfly	-	-	-	-	-	-	-	-
Mueble Urban Grey	Opcional	Opcional	Opcional	Opcional	-	-	-	-
Mueble Solid Surface	-	-	-	-	-	-	-	-
Sin mueble	Opcional	Opcional	Opcional	Opcional	Opcional	•	•	•
Opciones								
Aislamiento térmico EcoSpa	Opcional	Opcional	Opcional	Opcional	Opcional	-	-	-
Nordic Insulation System	-	-	-	-	-	-	-	-
Sistema Audio Bluetooth	Opcional (Sist. 4.1)	Opcional (Sist. 4.1)	Opcional (Sist. 4.1)	Opcional (Sist. 4.1)	-	-	-	-
Sistema Ilum. LED Lumiplus	•	•	•	•	•	-	-	-
Jets acero inoxidable	•	•	•	•	•	•	•	•
Barra acero inoxidable	•	•	•	•	-	-	-	-
Control Wi-Fi del spa	Opcional	Opcional	Opcional	Opcional	-	-	-	-
Blue Connect Plus	Opcional	Opcional	Opcional	Opcional	Opcional	Opcional	Opcional	Opcional
Kit de remo	Opcional. Código: 74496	-	Opcional	-	Opcional	-	-	-
Configuraciones								
Número de jets	16 + 5 Turbo Jets + 30 Jets	27 + 5 Turbo Jets	54 + 4 Turbo Jets	16+5 Turbo Jets	12	56	28	20 + 10
Num. de boquillas de aire	-	-	-	-	-	16	16	20
Cascadas	-	1	-	-	-	-	-	10
Reposacabezas	3	2	3	-	-	3	3	-
Touch Panel	2	1+aux	1	1	Balboa TP600	1	1	1
Ozonizador	-	-	-	-	-	Opcional	Opcional	Opcional
Ultravioleta	•	•	•	•	•	-	-	-
Aromaterapia	-	-	-	-	-	-	-	-
Cromoterapia	5 LEDs + secuencias alternadas de color	5 LEDs + secuencias alternadas de color	5 LEDs + secuencias alternadas de color	5 LEDs + secuencias alternadas de color	1 LED	1 LED	1 LED	1 LED
Estructura y Cubierta								
Estructura metálica alta resistencia	•	•	•	•	•	•	•	•
Base aislante	•	•	•	•	•	•	•	•
Cubierta isotérmica	•	•	•	•	•	Opcional	Opcional	Opcional
Equipamiento técnico								
Bomba de filtración	400 W + 200 W	400 W	400 W	400 W	400 W	600 W	600 W	600 W
Bomba de masaje	3 x 2,2 CV / 3 CV + 2,2 kW / 3 CV	3 x 2,2 kW / 3 CV	3 x 2,2 kW / 3 CV	3 x 2,2 kW / 3 CV	1,5 kW / 2HP	2 x 2,2 kW / 3 CV	1 x 1,8 kW / 2,5 CV	1 x 1,8 kW / 2,5 CV
Bomba soplante	-	-	-	-	-	900 W	900 W	900 W
Calentador eléctrico	3 kw + 3 kw	3 kW	3 kW	3 kW	3 kW	3 kW	3 kW	3 kW
Consumo eléctrico y capacidad								
Potencia req. Low Amp (W)	9.500 W	7000 W	7000 W	7000 W	3400 W	5927 W	3650 W	3650 W
Potencia requerida (A) a 230 V	41,3 A	30,4 A	30,4 A	30,4 A	14,78 A	25,8 A	15,9 A	15,9 A
Conexión 230 V o 400 V III	•	•	•	•	•	•	•	•
Capacidad de agua (litros)	6780 l	8500 l	6000 l	6000 l	6000 l	1610 l	980 l	780 l
Peso del spa (vacío/lleno)	1.379 kg / 8.159 kg	1.177 kg / 9.677 kg	1.177 kg / 7.177 kg	1.150 kg / 7.150 kg	1.150 kg / 7.150 kg	378 Kg / 1988 Kg	330 kg / 1310 kg	307 kg / 1445 kg

Pure - Código 68450



Color White (44)
Mueble Solid Surface



COLORES ACRÍlicos



N° 44

CARACTERÍSTICAS TÉCNICAS

Dimensiones en cm (± 2cm)	220 x 220 x 78
Posiciones (asientos / tumbonas)	4 (4 / -)
Jets + boquillas soplantes	27 + 12
Potencia máxima Low Amp - (A) a 230 V	3400 W - 14,6 A

La codificación del spa con las opciones se genera con la tabla de la página 682.

Opciones:

• Audio Bluetooth 4.1	1.554,00 €
• Nordic Insulation System	275,00 €
• Wi-Fi Touch Panel	563,00 €

	Código	Pack estándar	Peso Std en kg	Volumen estándar en m ³	Precio sin IVA	Código Alfanum.
PURE						
Mueble Solid Surface blanco + PureLine + ECOSpa	68450SS336	-	-	-	27.127,00	A06
Mueble Solid Surface blanco + PureLine + Audio Bluetooth + ECOSpa	68450SS337	-	-	-	28.618,00	A06

New'Art - Código 68449



Color White (44)
Mueble Solid Surface



COLORES ACRÍlicos



N° 44

CARACTERÍSTICAS TÉCNICAS

Dimensiones en cm (± 2cm)	220 x 220 x 78
Posiciones (asientos / tumbonas)	5 (3 / 2)
Jets + boquillas soplantes	28 + 14
Potencia máxima Low Amp - (A) a 230 V	3400 W - 14,6 A

La codificación del spa con las opciones se genera con la tabla de la página 682.

Opciones:

• Audio Bluetooth 4.1	1.554,00 €
• Nordic Insulation System	275,00 €
• Wi-Fi Touch Panel	563,00 €

	Código	Pack estándar	Peso Std en kg	Volumen estándar en m ³	Precio sin IVA	Código Alfanum.
NEW'ART						
Mueble Solid Surface blanco + PureLine + ECOSpa	68449SS336	-	-	-	27.127,00	A06
Mueble Solid Surface blanco + PureLine + Audio Bluetooth + ECOSpa	68449SS337	-	-	-	28.618,00	A06

Evolution - Código 32474



Color White (44)
Mueble Graphite



CARACTERÍSTICAS TÉCNICAS

Dimensiones en cm (± 2cm)	233 x 233 x 90
Posiciones (asientos / tumbonas)	5 (3 / 2)
Jets + boquillas soplantes	56+16+2 fuentes
Potencia máxima Low Amp - (A) a 230 V	5200 W - 22,4 A

La codificación del spa con las opciones se genera con la tabla de la página 682.

Opciones:

• ECOSpa	755,00 €
• Audio Bluetooth 4.1	1.554,00 €
• Nordic Insulation System	275,00 €
• Wi-Fi Touch Panel	563,00 €
• Blue Connect Plus	720,00 €



COLORES ACRÍLICOS

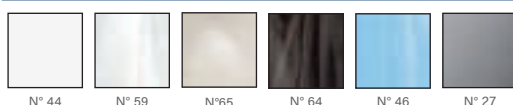

Código	Pack estándar	Peso Std en kg	Volumen estándar en m³	Precio sin IVA	Código Alfanum.
--------	---------------	----------------	------------------------	----------------	-----------------

EVOLUTION

Estructura metálica sin muebles + Jets inoxidables + Lumiplus + Cubierta	32474A4320	-	-	18899	A06
Mueble Graphite + Jets inoxidables + Barra inoxidable + Lumiplus + Cubierta	32474AK332	-	-	19475	A06
Mueble Thunder + Jets inoxidables + Barra inoxidable + Lumiplus + Cubierta	32474AR332	-	-	19475	A06
Mueble Creek + Jets inoxidables + Barra inoxidable + Lumiplus + Cubierta	32474AT332	-	-	19475	A06
Mueble Butterfly + Jets inoxidables + Barra inoxidable + Lumiplus + Cubierta	32474AW332	-	-	19475	A06

Atlantida 70 - Código 62399



Silver (27)
Mueble Thunder



CARACTERÍSTICAS TÉCNICAS

Dimensiones en cm (± 2cm)	216 x 216 x 90
Posiciones (asientos / tumbonas)	5 (3 / 2)
Jets + boquillas soplantes	52+14+2 cascadas
Potencia máxima Low Amp - (A) a 230 V	4400 W - 19,1 A

La codificación del spa con las opciones se genera con la tabla de la página 682.

Opciones:

• ECOSpa	755,00 €
• Audio Bluetooth 4.1	1.554,00 €
• Nordic Insulation System	275,00 €
• Wi-Fi Touch Panel	563,00 €
• Blue Connect Plus	720,00 €



COLORES ACRÍLICOS

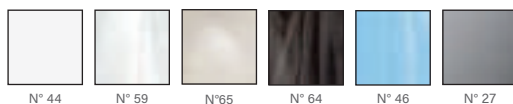

Código	Pack estándar	Peso Std en kg	Volumen estándar en m³	Precio sin IVA	Código Alfanum.
--------	---------------	----------------	------------------------	----------------	-----------------

ATLANTIDA 70

Estructura metálica sin muebles + Jets inoxidables + Lumiplus + Cubierta	62399A4320	-	-	14.119,00	A06
Mueble Graphite + Jets inoxidables + Barra inoxidable + Lumiplus + Cubierta	62399AK332	-	-	14.678,00	A06
Mueble Thunder + Jets inoxidables + Barra inoxidable + Lumiplus + Cubierta	62399AR332	-	-	14.678,00	A06
Mueble Creek + Jets inoxidables + Barra inoxidable + Lumiplus + Cubierta	62399AT332	-	-	14.678,00	A06
Mueble Butterfly + Jets inoxidables + Barra inoxidable + Lumiplus + Cubierta	62399AW332	-	-	14.678,00	A06

Pacific 70 - Código 69130



Color White (44)
Mueble Butterfly



COLORES ACRÍLICOS

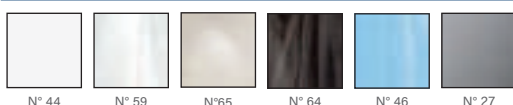

CARACTERÍSTICAS TÉCNICAS

Dimensiones en cm (± 2cm)	216 x 216 x 90
Posiciones (asientos / tumbonas)	6 (5 / 1)
Jets + boquillas soplantes	51+10+2 cascadas
Potencia máxima Low Amp - (A) a 230 V	4400 W - 19,1 A

La codificación del spa con las opciones se genera con la tabla de la página 682.

Opciones:

- ECOSpa **755,00 €**
- Audio Bluetooth 4.1 **1.554,00 €**
- Nordic Insulation System **275,00 €**
- Wi-Fi Touch Panel **563,00 €**
- Blue Connect Plus **720,00 €**

	Código	Pack estándar	Peso Std en kg	Volumen estándar en m ³	Precio sin IVA	Código Alfanum.
PACIFIC 70						
Estructura metálica sin muebles + Jets inoxidables + Lumiplus + Cubierta	69130A4320	-	-	-	13.828,00	A06
Mueble Graphite + Jets inoxidables + Barra inoxidable + Lumiplus + Cubierta	69130AK332	-	-	-	14.389,00	A06
Mueble Thunder + Jets inoxidables + Barra inoxidable + Lumiplus + Cubierta	69130AR332	-	-	-	14.389,00	A06
Mueble Creek + Jets inoxidables + Barra inoxidable + Lumiplus + Cubierta	69130AT332	-	-	-	14.389,00	A06
Mueble Butterfly + Jets inoxidables + Barra inoxidable + Lumiplus + Cubierta	69130AW332	-	-	-	14.389,00	A06

Ocean 70 - Código 69863



Color White (44)
Mueble Creek

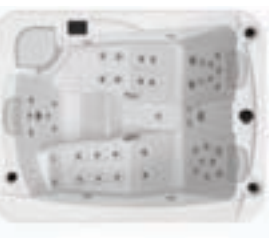

COLORES ACRÍLICOS

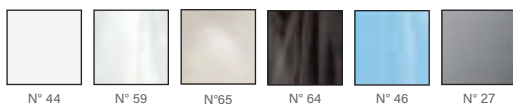

CARACTERÍSTICAS TÉCNICAS

Dimensiones en cm (± 2cm)	216 x 167 x 74
Posiciones (asientos / tumbonas)	3 (1 / 2)
Jets	42
Potencia máxima Low Amp - (A) a 230 V	3400 W - 14,6 A

La codificación del spa con las opciones se genera con la tabla de la página 682.

Opciones:

- ECOSpa **755,00 €**
- Audio Bluetooth 4.1 **1.554,00 €**
- Nordic Insulation System **275,00 €**
- Wi-Fi Touch Panel **563,00 €**
- Blue Connect Plus **720,00 €**

	Código	Pack estándar	Peso Std en kg	Volumen estándar en m ³	Precio sin IVA	Código Alfanum.
OCEAN 70						
Estructura metálica sin muebles + Jets inoxidables + Lumiplus + Cubierta	69863A4320	-	-	-	11.425,00	A06
Mueble Graphite + Jets inoxidables + Barra inoxidable + Lumiplus + Cubierta	69863AK332	-	-	-	11.989,00	A06
Mueble Thunder + Jets inoxidables + Barra inoxidable + Lumiplus + Cubierta	69863AR332	-	-	-	11.989,00	A06
Mueble Creek + Jets inoxidables + Barra inoxidable + Lumiplus + Cubierta	69863AT332	-	-	-	11.989,00	A06
Mueble Butterfly + Jets inoxidables + Barra inoxidable + Lumiplus + Cubierta	69863AW332	-	-	-	11.989,00	A06

SPAS - ESSENTIAL

Select E - Código 76894



Color White (44)
Mueble Thunder



COLORES ACRÍLICOS

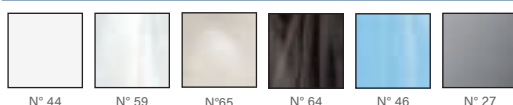

CARACTERÍSTICAS TÉCNICAS

Dimensiones en cm (± 2cm)	216 x 216 x 90
Posiciones (asientos / tumbonas)	6 (5 / 1)
Jets	51+1 cascada
Potencia máxima Low Amp - (A) a 230 V	3.780 W - 16,8 A

La codificación del spa con las opciones se genera con la tabla de la página 682.

Opciones:

Pack gama essential **630,00 €**



Código	Pack estándar	Peso Std en kg	Volumen estándar en m³	Precio sin IVA	Código Alfanum.
--------	---------------	----------------	------------------------	----------------	-----------------

SELECT E

Estructura metálica sin muebles + Jets inoxidables + Cubierta	76894A4300	-	-	10.843,00	A06
Mueble Graphite + Jets inoxidables + Cubierta	76894AP300	-	-	11.414,00	A06
Mueble Thunder + Jets inoxidables + Cubierta	76894AQ300	-	-	11.414,00	A06

Emotion E - Código 69122



Color White (44)
Mueble Thunder



COLORES ACRÍLICOS

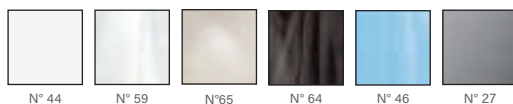

CARACTERÍSTICAS TÉCNICAS

Dimensiones en cm (± 2cm)	216 x 216 x 90
Posiciones (asientos / tumbonas)	5 (3 / 2)
Jets de agua	32
Jets de aire	12
Potencia máxima Low Amp - (A) a 230 V	3.400 W - 14,8 A

La codificación del spa con las opciones se genera con la tabla de la página 682.

Opciones:

Pack gama essential **630,00 €**



Código	Pack estándar	Peso Std en kg	Volumen estándar en m³	Precio sin IVA	Código Alfanum.
--------	---------------	----------------	------------------------	----------------	-----------------

EMOTION E

Estructura metálica sin muebles + Jets inoxidables + Cubierta	69122A4300	-	-	9.738,00	A06
Mueble Graphite + Jets inoxidables + Cubierta	69122AP300	-	-	10.455,00	A06
Mueble Thunder + Jets inoxidables + Cubierta	69122AQ300	-	-	10.455,00	A06

Equilibre E - Código 73076



Color White (44)
Mueble Infinity



COLORES ACRÍLICOS



N° 44

N° 59

CARACTERÍSTICAS TÉCNICAS

Dimensiones en cm (± 2cm)	216 x 167 x 74
Posiciones (asientos / tumbonas)	3 (1 / 2)
Jets	26
Potencia máxima Low Amp - (A) a 230 V	3400 W - 14.8 A

La codificación del spa con las opciones se genera con la tabla de la página 682.

Opciones:

Pack gama essential **630,00 €**



Código	Pack estándar	Peso Std en kg	Volumen estándar en m³	Precio sin IVA	Código Alfanum.
--------	---------------	----------------	------------------------	----------------	-----------------

EQUILIBRE E

Estructura metálica sin muebles + Jets inoxidables + Cubierta
Mueble Infinity + Jets inoxidables + Cubierta

73076A4300	-	-	-	6.450,00	A06
73076AC300	-	-	-	6.825,00	A06

Balance E - Código 74134



Color White (44)
Mueble Infinity



COLORES ACRÍLICOS



N° 44

N° 59

CARACTERÍSTICAS TÉCNICAS

Dimensiones en cm (± 2cm)	198 x 198 x 74
Posiciones (asientos / tumbonas)	5 (3 / 2)
Jets	31
Potencia máxima Low Amp - (A) a 230 V	3400 W - 14,6 A

La codificación del spa con las opciones se genera con la tabla de la página 682.

Opciones:

Pack gama essential **630,00 €**



Código	Pack estándar	Peso Std en kg	Volumen estándar en m³	Precio sin IVA	Código Alfanum.
--------	---------------	----------------	------------------------	----------------	-----------------

BALANCE E

Estructura metálica sin muebles + Jets inoxidables + Cubierta
Mueble Infinity + Jets inoxidables + Cubierta

74134A4300	-	-	-	7.335,00	A06
74134AC300	-	-	-	7.906,00	A06

SPAS - ORIGINS

Baia - Código 76173

Color White (44)
Mueble Ash



COLORES ACRÍLICOS

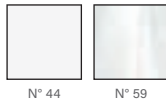

N° 44

N° 59

CARACTERÍSTICAS TÉCNICAS

Dimensiones en cm (\pm 2cm)	216 x 216 x 90
Posiciones (asientos / tumbonas)	5 (3/2)
Jets de agua	62
Potencia máxima Low Amp - (A) a 230 V	3.800 W - 16,5 A

La codificación del spa con las opciones se genera con la tabla de la página 682.

Opciones:

- Audio Bluetooth 2.0

202,00 €

	Código	Pack estándar	Peso Std en kg	Volumen estándar en m ³	Precio sin IVA	Código Alfanum.
BAIA Mueble Ash + Jets inoxidables + Cubierta	76173BA369	-	-	-	8.768,00	A06

Nos reservamos el derecho de modificar, total y parcialmente, las características de nuestros productos y el contenido de este documento sin previo aviso.

Swimspa Dual - Código 74238



Color White (44)
Mueble Coastal Grey



Color White (44)
Mueble Urban Grey



COLORES ACRÍLICOS

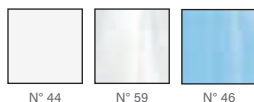

CARACTERÍSTICAS TÉCNICAS

Dimensiones en cm (± 2cm)	600 x 230 x 138
Posiciones (asientos / tumbonas)	
- Zona natación:	1 vertical 4 (2/2)
- Zona spa:	
Posiciones (asientos / tumbonas)	
- Zona natación:	30 jets 16+5 turbo jets
- Zona spa:	
Potencia máxima Low Amp - (A) a 230 V	9.500 W - 41,3 A

La codificación se genera con la tabla inicial de la página 682.

Opciones:

• ECOSpa	1.133,00 €
• Audio Bluetooth 4.1	1.554,00 €
• Blue Connect Plus	720,00 €
• Kit de remo	764,00 €
• Control Wi-Fi del spa	303,00 €

DUAL

Estructura metálica sin muebles + Jets inoxidables + Lumiplus + Cubierta	74238A4320	-	-	-	40.614,00	A06
Mueble Coastal Grey + Jets inoxidables + LumiPlus + Cubierta	74238A1320	-	-	-	42.072,00	A06
Mueble Urban Grey + Jets Inoxidables + LumiPlus + Cubierta	74238AB320	-	-	-	47.836,00	A06

Swimspa Mediterranea - Código 64414



Color White (44)
Mueble Coastal Grey



Color White (44)
Mueble Urban Grey



COLORES ACRÍLICOS

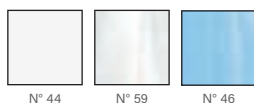

CARACTERÍSTICAS TÉCNICAS

Dimensiones en cm (± 2cm)	500 x 230 x 138
Posiciones (asientos / tumbonas)	4 (2 / 2)
Jets	27 jets + 5 turbo jets
Potencia máxima Low Amp - (A) a 230 V	7000 W - 30,5 A

La codificación se genera con la tabla inicial de la página 682.

Opciones:

• ECOSpa	1.133,00 €
• Audio Bluetooth 4.1	1.554,00 €
• Blue Connect Plus	720,00 €
• Kit de remo	764,00 €
• Control Wi-Fi del spa	303,00 €

MEDITERRANEA

Estructura metálica sin muebles + Jets inoxidables + Lumiplus + Cubierta	64414A4320	-	-	-	34.155,00	A06
Mueble Coastal Grey + Jets inoxidables + LumiPlus + Cubierta	64414A1320	-	-	-	35.764,00	A06
Mueble Urban Grey + Jets Inoxidables + LumiPlus + Cubierta	64414AB320	-	-	-	37.932,00	A06
Para Kit + Jets inoxidables + LED de color + Panel de control digital + Cubierta	65353SE311	-	-	-	32.731,00	A06

El modelo 65353 debe ser suministrado con el kit compacto, código 64972CE001.

Swimspa Creta - Código 67203



Color White (44)
Mueble Coastal Grey

Color White (44)
Mueble Urban Grey



COLORES ACRÍLCOS

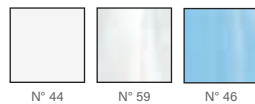

N° 44

N° 59

N° 46

CARACTERÍSTICAS TÉCNICAS

Dimensiones en cm (± 1 cm)	400 x 230 x 138
Posiciones (asientos / tumbonas)	4 (2 / 1 / 1)
Jets + boquillas soplantes	54 jets + 4 Turbo jets
Potencia máxima Low Amp - (A) a 230 V	7000 W - 30,5 A



La codificación se genera con la tabla inicial de la página 682.

Opciones:

- ECOSpa **1.133,00 €**
- Audio Bluetooth 4.1 **1.554,00 €**
- Blue Connect Plus **720,00 €**
- Kit de remo **764,00 €**
- Control Wi-Fi del spa **303,00 €**

Código	Pack estándar	Peso Std en kg	Volumen estándar en m ³	Precio sin IVA	Código Alfanum.
--------	---------------	----------------	------------------------------------	----------------	-----------------

CRETA

Estructura metálica sin muebles + Jets inoxidables + LumiPlus + Cubierta
 Mueble Coastal Grey + Jets inoxidables + LumiPlus + Cubierta
 Mueble Urban Grey + Jets Inoxidables + LumiPlus + Cubierta
 Para Kit + Jets inoxidables + LED de color + Panel control digital + Cubierta
 El modelo Creta debe ser suministrado con el kit compacto, código 64972CE001

67203A4320	-	-	-	26.119,00	A06
67203A1320	-	-	-	27.207,00	A06
67203AB320	-	-	-	31.848,00	A06
67587SE311	-	-	-	24.577,00	A06

Swimspa Compact - Código 69128



Color White (44)
Mueble Coastal Grey

Color White (44)
Mueble Urban Grey



COLORES ACRÍLCOS



N° 44

N° 59

N° 46

CARACTERÍSTICAS TÉCNICAS

Dimensiones en cm (± 2cm)	400 x 230 x 138
Posiciones (asientos / tumbonas)	1 Vertical
Jets + boquillas soplantes	16+5 Turbo Jets
Potencia máxima Low Amp - (A) a 230 V	7000 W - 30,5 A

La codificación se genera con la tabla inicial de la página 682.

Opciones:

- ECOSpa **1.133,00 €**
- Audio Bluetooth 4.1 **1.554,00 €**
- Blue Connect Plus **720,00 €**
- Control Wi-Fi del spa **303,00 €**

Código	Pack estándar	Peso Std en kg	Volumen estándar en m ³	Precio sin IVA	Código Alfanum.
--------	---------------	----------------	------------------------------------	----------------	-----------------

COMPACT

Estructura metálica sin muebles + Jets inoxidables + LumiPlus + Cubierta
 Mueble Coastal Grey + Jets inoxidables + LumiPlus + Cubierta
 Mueble Urban Grey + Jets Inoxidables + LumiPlus + Cubierta
 Para Kit + Jets inoxidables + LED de color + Panel control digital + Cubierta
 El modelo Compact debe ser suministrado con el kit compacto, código 64972CE001

69128A4320	-	-	-	25.766,00	A06
69128A1320	-	-	-	26.918,00	A06
69128AB320	-	-	-	31.543,00	A06
69129SE311	-	-	-	24.055,00	A06

Swimspa Lagoon - Código 74237

 Color White (44)
Mueble Coastal Grey

 Blue Marble (46)
Mueble Coastal Grey

CARACTERÍSTICAS TÉCNICAS

Dimensiones en cm (± 1 cm)	400 x 230 x 138
Posiciones (asientos / tumbonas)	1 Vertical
Jets + boquillas soplantes	12
Potencia máxima Low Amp - (A) a 230 V	3400 W - 14,78 A

La codificación se genera con la tabla inicial de la página 682.

Opciones:

- ECOSpa **1.133,00 €**
- Blue Connect Plus **720,00 €**
- Kit de fitness y kit de natación **764,00 €**

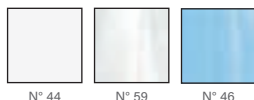
COLORES ACRÍLICOS

N° 44

N° 59

N° 46

	Código	Pack estándar	Peso Std en kg	Volumen estándar en m ³	Precio sin IVA	Código Alfanum.
LAGOON						
Estructura metálica sin muebles + Jets inoxidables + LumiPlus + Cubierta	74237A4300	-	-	-	19.317,00	A06
Mueble Coastal Grey + Jets inoxidables + LumiPlus + Cubierta	74237A1300	-	-	-	22.465,00	A06

Evolution 70 enterrado - Código 49722



Color White (44)

CARACTERÍSTICAS TÉCNICAS

Kit compacto: 41849CE000

Dimensiones en cm (± 2cm)	233 x 233 x 90
Posiciones (asientos / tumbonas)	5 (3 / 2)
Jets + boquillas soplantes	56+16
Potencia máxima Low Amp - (A) a 230 V	5200 W - 25,4 A



COLORES ACRÍLICOS



Código	Pack estándar	Peso Std en kg	Volumen estándar en m ³	Precio sin IVA	Código Alfanum.
--------	---------------	----------------	------------------------------------	----------------	-----------------

EVOLUTION 70

Estándar + Foco + Panel de control digital	49722SE310	-	-	12.417,00	A06
Estándar + Foco + Panel de control digital + Cubierta	49722SE311	-	-	13.090,00	A06

El Spa deberá suministrarse necesariamente con el kit de filtración cód. 49849CE000.

Nos reservamos el derecho de modificar, total y parcialmente, las características de nuestros productos y el contenido de este documento sin previo aviso.

Thalassa E enterrado - Código 78678



Blue Marble (46)

CARACTERÍSTICAS TÉCNICAS

Kit compacto: 41993CE000

Dimensiones en cm (± 2cm)	216 x 216 x 90
Posiciones (asientos / tumbonas)	6 (5 / 1)
Jets + boquillas soplantes	28+16
Potencia máxima Low Amp - (A) a 230 V	3600 W - 15,7 A



COLORES ACRÍLICOS



Código	Pack estándar	Peso Std en kg	Volumen estándar en m ³	Precio sin IVA	Código Alfanum.
--------	---------------	----------------	------------------------------------	----------------	-----------------

THALASSA E

Estándar + Foco + Panel de control digital	78678SE310	-	-	9.658,00	A06
Estándar + Foco + Panel de control digital + Cubierta	78678SE311	-	-	10.308,00	A06

El spa deberá suministrarse necesariamente con el kit de filtración cód. 41993CE000 o 41993CE001.

La cubierta del spa se vende aparte. Consultar apartado "Complementos spas".

Ronda 30 - Código 49859



Color White (44)



COLORES ACRÍLICOS

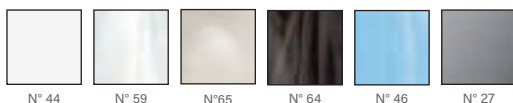

CARACTERÍSTICAS TÉCNICAS

Kit compacto: 41993CE000

Dimensiones en cm (± 2cm)	Ø 205 (± 2 cm)
Posiciones (asientos / tumbonas)	5 (5 / 0)
Jets + boquillas soplantes	20 + 10
Potencia máxima Low Amp - (A) a 230 V	3600 W - 15,7 A

	Código	Pack estándar	Peso Std en kg	Volumen estándar en m ³	Precio sin IVA	Código Alfanum.
RONDA 30						
Estándar + Foco + Panel de control digital	49859SE310	-	-	-	10.028,00	A06
Estándar + Foco + Panel de control digital + Cubierta	49859SE311	-	-	-	11.600,00	A06

El spa deberá suministrarse necesariamente con el kit de filtración cód. 41993CE000 o 41993CE001.

Nos reservamos el derecho de modificar, total y parcialmente, las características de nuestros productos y el contenido de este documento sin previo aviso.

EQUIPOS COMPACTOS DE FILTRACIÓN PARA SPAS

Kit compacto para Thalassa, Evolution 70 y Ronda 30



	Código	Pack estándar	Peso Std en kg	Volumen estándar en m ³	Precio sin IVA	Código Alfanum.
Kit compacto	41993CE000	-	-	-	4.029,00	A06
Kit compacto	41993CE001	-	-	-	4.490,00	A06

CARACTERÍSTICAS TÉCNICAS

Código	Ozonizador	Panel de control digital*	Peso Compact	Volumen conjunto	Volumen máx. spa	Bomba masaje
41993CE000		-	60 kg	2,05 m ³	1000 l	2,2 kW
41993CE001	•	-				

Código	Filtro (mm)	Bomba filtración	Bomba soplante	Calentador eléctrico	Voltaje	Requisito potencia	Largo x ancho x alto
41993	500	0,6 kW 7000 l/h	0,9 kW	3 kW	230 V o 400 V III	3852 W / 16,7 A*	115 x 75 x 105 mm

* Consumo en Low Amp. a 230 V.

* En la opción spa + kit compacto, debe elegirse la opción de control digital.

Kit compacto para enterrada Evolution 70



	Código	Pack estándar	Peso Std en kg	Volumen estándar en m ³	Precio sin IVA	Código Alfanum.
Kit compacto	41849CE000	-	-	-	4.454,00	A04

CARACTERÍSTICAS TÉCNICAS

Código	Ozonizador	Panel de control digital	Cromoterapia	Peso Compact	Volumen del conjunto	Volumen máx. spa	Bomba de masaje
41849CE000	Opcional	-	•	70 kg	2,05 m ³	1610 l	2,2 kW x 2

* En la opción spa + kit compacto, debe elegirse la opción de control digital.

Kit compacto para Swimspa Mediterranea



	Código	Pack estándar	Peso Std en kg	Volumen estándar en m ³	Precio sin IVA	Código Alfanum.
Kit compacto	64972CE001	-	-	-	6.648,00	A06

CARACTERÍSTICAS TÉCNICAS

Código	Ozonizador	Panel de control digital*	Cromoterapia	Peso compacto	Volumen del conjunto	Volumen máx. spa	Bomba de masaje
64972CE001	•	-	•	70 kg	2,05 m ³	8500 l	3 x 2,2 kW / 3 CV

Código	Filtro (mm)	Bomba de filtración	Calentador eléctrico	Voltaje	Requisito potencia	Largo x ancho x alto
64972	500	0,6 kW 7000 l/h	3 kW	230 V o 400 V III	7352 W / 31,9 A*	114 x 100 x 112 mm

* Consumo en Low Amp. a 230 V.

* En la opción spa + kit compacto, debe elegirse la opción de control digital.

Cubiertas para spas



Cubierta spa portátil

DESCRIPCIÓN

	Código	Pack estándar	Peso estándar en kg	Volumen estándar en m ³	Precio sin IVA	Código Alfanum.
Cubierta Spa THALASSA E	65977	1	17	0.40	1.748,65	A04
Cubierta Spa enterrado EVOLUTION 70	32690	1	16	0.36	1.968,00	A04
Cubierta Spa RONDA 30	51288	1	15	0.27	2.087,00	A04
Cubierta Spa THALASSA 2,16x1,98m	17139	1	17	0,40	2.266,00	A04
Cubierta Spa PURE,NEWART,CUBE 220x220cm	62020	1	-	-	1.822,00	A04



Recoge cubiertas

DESCRIPCIÓN

Soporte metálico. Facilita la manipulación de la cubierta.

	Código	Pack estándar	Peso estándar en kg	Volumen estándar en m ³	Precio sin IVA	Código Alfanum.
Recoge cubiertas	28462	1	10	0.118	622,00	A04

Escaleras de acceso al Spa

	Código	Pack estándar	Peso estándar en kg	Volumen estándar en m ³	Precio sin IVA	Código Alfanum.
Escalera Basic color Coastal Grey	60194	1	5	0.07	364,00	A04
Escalera Swimsa	57000CL01	1	35	0.59	3.333,00	A04
Escalera madera sintética						
En Graphite	42002CLOK	1	15	0.09	804,00	A04
En Thunder	42002CLOR	1	15	0.09	804,00	A04
En Creek	42002CLOT	1	15	0.09	804,00	A04
En Butterfly	42002CLOW	1	15	0.09	804,00	A04



42002CLOK



60194



57000CL01



42002CLOR



42002CLOT



42002CLOW

Pasamanos portátil de acceso al spa



	Código	Pack estándar	Peso Std en kg	Volumen estándar en m ³	Precio sin IVA	Código Alfanum.
Pasamanos portátil de acceso al spa	60226	2	8	0.95	1.275,00	A04

Bomba de calor Clim8Zone



	Código	Pack estándar	Peso Std en kg	Volumen estándar en m ³	Precio sin IVA	Código Alfanum.
Bomba de calor con tecnología Full Inverter	73001HP	1	50	0.175	2.565,00	AC5

* Disponible para los spas con las siguientes medidas: 216 × 216 × 90 cm.
Consultar a Back Office para modelos que no se ajusten a dichas medidas.

Limpia filtros de cartucho spa



	Código	Pack estándar	Peso Std en kg	Volumen estándar en m ³	Precio sin IVA	Código Alfanum.
Limpia filtros de cartucho spa	60197	1	2	0.04	581,00	A04

Termostato digital programable



DESCRIPCIÓN

Para realizar las maniobras de paro y marcha de un contactor.

Código	Pack estándar	Peso Std en kg	Volumen estándar en m ³	Precio sin IVA	Código Alfanum.
11288	20	0.5	0.003	446,00	A04

Pulsador eléctrico



DESCRIPCIÓN

Alimentación 230 V 50 Hz.

Código	Pack estándar	Peso Std en kg	Volumen estándar en m ³	Precio sin IVA	Código Alfanum.
74467	1	1.5	0.003	527,00	A04

Equipo electroneumático



DESCRIPCIÓN

Con dos interruptores. Hasta 1,47 kW (2CV).

Código	Pack estándar	Peso Std en kg	Volumen estándar en m ³	Precio sin IVA	Código Alfanum.
04053	2	4.0	0.028	444,00	A04

Interruptor neumático



DESCRIPCIÓN

Para la puesta en marcha y paro de las funciones de masaje e hidromasaje.

	Código	Pack estándar	Peso Std en kg	Volumen estándar en m ³	Precio sin IVA	Código Alfanum.
Interruptor neumático	04050	25	1.0	0.028	80,60	A04
Interruptor y presostato neumático	11290	6	0.5	0.028	125,90	A04
Presostato neumático	11291	12	1.0	0.028	83,50	A04

Jet regulable 2½"



DESCRIPCIÓN

Con regulación de la proporción agua/aire de salida. Diámetro de entrada de agua de 50 mm y diámetro entrada de aire de 32 mm. Caudal 4 m³/hora. Presión 0,8 a.t.m.

Código	Pack estándar	Peso Std en kg	Volumen estándar en m³	Precio sin IVA	Código Alfanum.
32641	12	7.625	0.028	45,72	A04

Jet rosca 2"



DESCRIPCIÓN

Diámetro de entrada de agua de 50 mm y diámetro entrada de aire de 32 mm. Caudal 4 m³/hora. Presión 0,8 a.t.m.

Código	Pack estándar	Peso Std en kg	Volumen estándar en m³	Precio sin IVA	Código Alfanum.
33586	12	7.625	0.028	35,16	A04

Jet rosca 2" para liner



DESCRIPCIÓN

Diámetro de entrada de agua de 50 mm y diámetro de entrada de aire de 32 mm. Caudal 4 m³/hora. Presión 0,8 a.t.m.

Código	Pack estándar	Peso Std en kg	Volumen estándar en m³	Precio sin IVA	Código Alfanum.
70532	12	7.625	0.028	103,60	A04

Sumidero 2"



DESCRIPCIÓN

Con codo para encolar tubería de Ø 50 mm.

Código	Pack estándar	Peso Std en kg	Volumen estándar en m³	Precio sin IVA	Código Alfanum.
04042	15	4.8	0.028	23,58	A04

Toma de aire regulable



DESCRIPCIÓN

De 1" para la regulación de aire, por sistema Venturi, de los jets.

Código	Pack estándar	Peso Std en kg	Volumen estándar en m³	Precio sin IVA	Código Alfanum.
04045	25	6.0	0.028	13,43	A04

Toma de aire regulable silenciosa



DESCRIPCIÓN

Venturi silencioso para la regulación de caudal de aire de jets. La entrada de aire se realiza por la parte empotrada del cuerpo. Se acopla con el distribuidor de aire código 33937.

Código	Pack estándar	Peso Std en kg	Volumen estándar en m ³	Precio sin IVA	Código Alfanum.
33938	25	8.5	0.028	59,70	A04

Distribuidor de aire de 5 salidas para venturi



DESCRIPCIÓN

Distribuidor de aire de 5 salidas para encolar en el sistema Venturi con código 33938. Las salidas son para embridar a manguera flexible de diámetro interior de 10 mm.

Código	Pack estándar	Peso Std en kg	Volumen estándar en m ³	Precio sin IVA	Código Alfanum.
33937	25	8.5	0.028	19,37	A04

Distribuidor de aire de 6 salidas para venturi



DESCRIPCIÓN

Distribuidor de aire de 6 salidas para embridar a tubería de 10 mm de diámetro interior y encolar a tubería de 15 mm.

Código	Pack estándar	Peso Std en kg	Volumen estándar en m ³	Precio sin IVA	Código Alfanum.
33936	25	8.5	0.028	15,27	A06

Distribuidor de aire de 10 salidas



DESCRIPCIÓN

Distribuidor de aire de 10 salidas para embridar a tubería de 10 mm de diámetro interior y encolar a tubería de 50 mm.

Código	Pack estándar	Peso Std en kg	Volumen estándar en m ³	Precio sin IVA	Código Alfanum.
35346	25	8.5	0.028	20,50	A04

Colector de agua de 4 salidas



DESCRIPCIÓN

Colector para agua para encolar a tubo de 50 mm, 4 salidas para embridar a manguera de diámetro interior 20 mm.

Código	Pack estándar	Peso Std en kg	Volumen estándar en m ³	Precio sin IVA	Código Alfanum.
33934	25	8.5	0.028	13,33	A04

Colector de agua de 8 salidas



DESCRIPCIÓN

Colector para agua para encolar a tubo de 50 mm, 8 salidas para embridar a manguera de diámetro interior 20 mm.

Código	Pack estándar	Peso Std en kg	Volumen estándar en m ³	Precio sin IVA	Código Alfanum.
33935	25	8.5	0.028	17,84	A04

Boquilla soplante roscada



DESCRIPCIÓN

Para la distribución del aire al SPA, por mediación de la bomba soplante. Caudal de 5,4 a 7,5 m³/h.

	Código	Pack estándar	Peso Std en kg	Volumen estándar en m ³	Precio sin IVA	Código Alfanum.
Frontal plástico blanco	27602	80	1.6	0.03	9,74	A04
Frontal acero inoxidable	43440	80	1.6	0.03	14,86	A06

Boquilla soplante para encolar



DESCRIPCIÓN

Para la distribución del aire al SPA, por mediación de la bomba soplante. Caudal de 5,4 a 7,5 m³/h.

	Código	Pack estándar	Peso Std en kg	Volumen estándar en m ³	Precio sin IVA	Código Alfanum.
Frontal plástico blanco	28460	80	1.6	0.03	9,74	A04
Frontal acero inoxidable	43441	80	1.6	0.03	14,86	A06

Boquilla soplante Salida Lateral 3/8"



DESCRIPCIÓN

Para la distribución del aire al SPA, por mediación de la bomba soplante. Caudal de 5,4 a 7,5 m³/h.

	Código	Pack estándar	Peso Std en kg	Volumen estándar en m ³	Precio sin IVA	Código Alfanum.
Frontal plástico blanco	34318	80	1.6	0.03	11,58	A04
Frontal acero inoxidable	43442	80	1.6	0.03	20,09	A04

Boquilla impulsión 2"



DESCRIPCIÓN

Para impulsión y masaje.

	Código	Pack estándar	Peso Std en kg	Volumen estándar en m ³	Precio sin IVA	Código Alfanum.
	04034	25	5.0	0.028	12,40	A04

Pulsador neumático



DESCRIPCIÓN

Para la puesta en marcha y paro de las funciones de masaje e hidromasaje.

	Código	Pack estándar	Peso Std en kg	Volumen estándar en m ³	Precio sin IVA	Código Alfanum.
Para máx. 15 m	04047	20	0.5	0.028	115,20	A04
Para máx. 7 m simple	04048	40	1.6	0.028	55,00	A04
Para máx. 7 m simple, con rosca	09667	20	0.5	0.028	118,90	A04

Tubo de plástico

DESCRIPCIÓN

Para señal neumática desde pulsador hasta interruptor Ø interior 3,5 mm.

	Código	Pack estándar	Peso Std en kg	Volumen estándar en m ³	Precio sin IVA	Código Alfanum.
	04054	50	3.33	0.006	1,09	A04

Los accesorios con acabados inox no son aptos para piscinas con sistemas de electrólisis salina

DESCRIPCIÓN

Caudal de 2 a 2,5 m³/h.

Código	Pack estándar	Peso Std en kg	Volumen estándar en m ³	Precio sin IVA	Código Alfanum.
20297	25	3.33	0.028	69,30	A04

Jet rotatorio de dos chorros

DESCRIPCIÓN

Caudal de 2 a 2,5 m³/h.

Código	Pack estándar	Peso Std en kg	Volumen estándar en m ³	Precio sin IVA	Código Alfanum.
20296	25	3.83	0.028	69,30	A04

Cuerpo jet rotatorio



Código	Pack estándar	Peso Std en kg	Volumen estándar en m ³	Precio sin IVA	Código Alfanum.
20299	15	3.33	0.028	55,00	A04

Cuerpo jet para piscina liner



Código	Pack estándar	Peso Std en kg	Volumen estándar en m ³	Precio sin IVA	Código Alfanum.
63144	12	3.33	0.028	107,70	A04

Pasamuros de 2½" para jet rotatorio

DESCRIPCIÓN

Compuesto por: El cuerpo jet, pasamuros de 20 cm, nicho, casquillo roscado, cuerpo frontal. No incluye el jet.
Caudal 5 m³/h a 1 bar.

Código	Pack estándar	Peso Std en kg	Volumen estándar en m ³	Precio sin IVA	Código Alfanum.
20295	4	4	0.018	122,60	A04

Los accesorios cromados solo son aptos para bañeras que no usan tratamientos químicos. No es adecuado para piscinas.

Los accesorios Pool Jet están pensados para aquellas instalaciones que quieren incorporar una zona de hidromasaje en la misma piscina.

MATERIAL VASO PISCINA Y TUBERÍAS PARA SPAS

Pool Jet 1 Chorro Orientable

DESCRIPCIÓN

Caudal de 2,4 a 3,6 m³/h. Accesorios compatibles con el Pasamuros de 2½" para Pool Jet.

	Código	Pack estándar	Peso Std en kg	Volumen estándar en m ³	Precio sin IVA	Código Alfanum.
Acabado en Inox*	63148	25	3.83	0.028	56,40	A04
Acabado en Blanco	63149	25	3.83	0.028	44,69	A04

Pool Jet 1 Chorro Rotativo

DESCRIPCIÓN

Caudal de 2,4 a 3,6 m³/h. Accesorios compatibles con el Pasamuros de 2½" para Pool Jet.

	Código	Pack estándar	Peso Std en kg	Volumen estándar en m ³	Precio sin IVA	Código Alfanum.
Acabado en Inox*	63150	25	3.83	0.028	69,70	A04
Acabado en Blanco	63151	25	3.83	0.028	57,60	A04

Pool Jet 2 Chorros Rotativo

DESCRIPCIÓN

Caudal de 2,4 a 3,6 m³/h. Accesorios compatibles con el Pasamuros de 2½" para Pool Jet.

	Código	Pack estándar	Peso Std en kg	Volumen estándar en m ³	Precio sin IVA	Código Alfanum.
Acabado en Inox*	63152	25	3.83	0.028	69,10	A04
Acabado en Blanco	63153	25	3.83	0.028	57,60	A04

Pool Jet Nido de Abejas Rotativo

DESCRIPCIÓN

Caudal de 2,4 a 3,6 m³/h. Accesorios compatibles con el Pasamuros de 2½" para Pool Jet.

	Código	Pack estándar	Peso Std en kg	Volumen estándar en m ³	Precio sin IVA	Código Alfanum.
Acabado en Inox*	63154	25	3.83	0.028	69,00	A04
Acabado en Blanco	63155	25	3.83	0.028	57,60	A04

Pasamuros para Pool Jet

DESCRIPCIÓN

Compuesto por: El cuerpo jet recto (20 mm aire x 32 mm agua), pasamuros de 20 cm, nicho, cuerpo frontal. No incluye el jet.

	Código	Pack estándar	Peso Std en kg	Volumen estándar en m ³	Precio sin IVA	Código Alfanum.
	63146	4	4	0.018	138,40	A04



Los accesorios cromados solo son aptos para bañeras que no usan tratamientos químicos. No es adecuado para piscinas.



Sumidero 1 1/2"

DESCRIPCIÓN

Con codo para encolar tubería Ø 50 mm.

	Código	Pack estándar	Peso Std en kg	Volumen estándar en m ³	Precio sin IVA	Código Alfanum.
Frontal bronce cromado	04104	3	7.5	0.028	117,60	A04



Toma de aire regulable

DESCRIPCIÓN

De 3/4", para la regulación de aire, por sistema Venturi de los jets.

	Código	Pack estándar	Peso Std en kg	Volumen estándar en m ³	Precio sin IVA	Código Alfanum.
Frontal bronce cromado	04108	10	9.0	0.028	64,00	A04
Frontal plástico blanco	04110	10	3.0	0.028	57,60	A04



Pulsador neumático

DESCRIPCIÓN

Para la puesta en marcha y paro de las funciones de masaje e hidromasaje.

	Código	Pack estándar	Peso Std en kg	Volumen estándar en m ³	Precio sin IVA	Código Alfanum.
Frontal bronce cromado	04111	10	6.0	0.028	96,20	A04
Frontal plástico blanco	04113	12	6.0	0.028	70,30	A04



Boquilla soplante

DESCRIPCIÓN

Para la distribución del aire del minispa por mediación de la bomba soplante. Rosca 1/2".

	Código	Pack estándar	Peso Std en kg	Volumen estándar en m ³	Precio sin IVA	Código Alfanum.
Frontal bronce cromado	04114	20	7.5	0.028	38,34	A04

Los accesorios cromados solo son aptos para bañeras que no usan tratamientos químicos. No es adecuado para piscinas.



Jet 1 1/4" con dispositivo de retorno

DESCRIPCIÓN

Con dispositivo de retorno a la tubería, del agua retenida en su interior. Con adaptador para conectar a tubería de impulsión de agua y Venturi, para encolar liso interior Ø 32 mm, orientable.

	Código	Pack estándar	Peso Std en kg	Volumen estándar en m ³	Precio sin IVA	Código Alfanum.
Frontal bronce cromado	04095	8	12.0	0.028	75,50	A04
Frontal plástico blanco	04097	12	12.0	0.028	38,34	A04



Jet 1 1/4"

DESCRIPCIÓN

Con adaptador para conectar a tubería de impulsión de agua y sistema Venturi, para encolar liso interior Ø 32 mm, orientable.

	Código	Pack estándar	Peso Std en kg	Volumen estándar en m ³	Precio sin IVA	Código Alfanum.
Frontal bronce cromado	04092	8	10.0	0.028	81,80	A04
Frontal plástico blanco	04094	24	5.0	0.028	28,09	A04



Boquilla impulsión 1 1/4"

	Código	Pack estándar	Peso Std en kg	Volumen estándar en m ³	Precio sin IVA	Código Alfanum.
Construida en latón cromado	04100	4	15.0	0.028	64,00	A04
Construida en plástico blanco	04103	12	3.5	0.028	15,38	A04

Bomba turbosoplante

lateral de uso continuo



DESCRIPCIÓN

Bomba de aire diseñada para spas, bañeras de hidromasaje y aplicaciones similares que produce burbujas al bombear volúmenes medios y altos de aire, de forma continua. También se utiliza para remover el lecho filtrante, en sistemas de lavado, o donde se necesite una corriente baja de aire. La carcasa de la bomba y el rodete están fabricados en aleación de aluminio inyectado mientras que el eje del motor está fabricado en acero inoxidable y tiene el rodete directamente adaptado al eje y equilibrado dinámicamente. Los motores, de 2 polos monofásicos o trifásicos para uso continuo, están fabricadas de acuerdo a las normas CEI 2/3 1988, e incorporan una protección IP54 externa y un aislamiento de la clase F. Las bombas pueden montarse horizontal o verticalmente. Adicionalmente, al no haber contacto ente las partes móviles y las estáticas de la bomba, no se necesita lubricante ni mantenimiento y tampoco presenta desgaste de piezas.

Las turbinas pueden trabajar a una temperatura máxima de 40°C. No se pueden utilizar gases agresivos, inflamables o explosivos.

Modelo	Código	Frecuencia (Hz)	Suministro eléctrico (V)	Fase	Caudal (m³/h)	Presión máxima (mbar)	Peso estándar (kg)	Volumen estándar (m³)	Precio sin IVA	Código Alfanum.
Bomba 0,37 kW	56515	50	230	1	80	110	11	0,045	506,00 €	A04
Bomba 0,43 kW		60	230	1	100	140				
Bomba 0,4 kW	47178	50	Δ 200-240 Y 345-415	3	80	130	10	0,045	506,00 €	A04
Bomba 0,5 kW		60	Δ 220-275 Y 380-480	3	98	170				
Bomba 0,85 kW	47179	50	200-240	1	145	160	17	0,059	680,00 €	A04
Bomba 0,95 kW		60	200-240	1	175	160				
Bomba 0,85 kW	47180	50	Δ 200-240 Y 345-415	3	145	160	16	0,045	680,00 €	A04
Bomba 0,95 kW		60	Δ 220-275 Y 380-480	3	175	160				
Bomba 1,3 kW	47181	50	200-240	1	210	170	23	0,059	805,00 €	A04
Bomba 1,5 kW		60	200-240	1	255	140				
Bomba 1,3 kW	47184	50	Δ 200-240 Y 345-415	3	210	170	22	0,059	805,00 €	A04
Bomba 1,5 kW		60	Δ 220-275 Y 380-480	3	255	140				
Bomba 1,5 kW	47185	50	200-240	1	210	220	24	0,064	921,00 €	A04
Bomba 1,75 kW		60	200-240	1	255	220				
Bomba 1,6 kW	47186	50	Δ 200-240 Y 345-415	3	210	220	23	0,064	881,00 €	A04
Bomba 2,1 kW		60	Δ 220-275 Y 380-480	3	255	220				
Bomba 1,6 kW 2V	35389-2450	50	Δ 200-240 Y 345-415	3	150	300	25	0,087	957,00 €	A04
Bomba 2,06 kW 2V		60	Δ 220-275 Y 380-480	3	180	310				
Bomba 2,2 kW	47187	50	Δ 200-240 Y 345-415	3	318	230	30	0,097	1.105,00 €	A04
Bomba 2,55 kW		60	Δ 220-275 Y 380-480	3	376	220				
Bomba 3,0 kW 2V	31094-2450	50	Δ 200-240 Y 345-415	3	230	410	40	0,126	1.368,00 €	A04
Bomba 3,45 kW 2V		60	Δ 220-275 Y 380-480	3	275	400				
Bomba 3,0 kW	47188	50	Δ 200-240 Y 345-415	3	318	280	36	0,097	1.233,00 €	A04
Bomba 3,45 kW		60	Δ 220-275 Y 380-480	3	376	280				
Bomba 4,3 kW 2V	31096-2450	50	Δ 345-415 Y 600-720	3	520	600	54	0,217	1.867,00 €	A04
Bomba 4,8 kW 2V		60	Δ 380-480 Y 660-720	3	385	320				
Bomba 5,5 kW	31097-2450	50	Δ 345-415 Y 600-720	3	530	320	63	0,16	2.344,00 €	A04
Bomba 6,3 kW		60	Δ 380-480 Y 660-720	3	620	340				
Bomba 5,5 kW 2V	33972	50	Δ 345-415 Y 600-720	3	320	515	66	0,201	2.267,00 €	A04
Bomba 6,3 kW 2V		60	Δ 380-480 Y 660-720	3	385	530				
Bomba 7,5 kW	31098-2450	50	Δ 345-415 Y 600-720	3	530	400	66	0,16	2.534,00 €	A04
Bomba 8,6 kW		60	Δ 380-480 Y 660-720	3	620	400				
Bomba 11 kW 2V	33973	50	Δ 345-415 Y 600-720	3	520	600	104	0,353	4.097,00 €	A04
Bomba 12,6 kW 2V		60	Δ 380-480 Y 660-720	3	620	600				
Bomba 12,5 kW	33974-2450	50	Δ 345-415 Y 600-720	3	1050	270	116	0,353	5.032,00 €	A04
Bomba 14,5 kW		60	Δ 380-480 Y 660-720	3	1250	260				



Bomba de uso discontinuo

900 W

	Código	Pack estándar	Peso Std en kg	Volumen estándar en m ³	Precio sin IVA	Código Alfanum.
0,90 kW caudal 54 m ³ /h a HA de 1,5 m H ₂ O	19289	1	3.5	0.028	670,00	A04



Bomba de agua

DESCRIPCIÓN

Carcasa de ABS (25 %) y fibra de vidrio (75 %). Motor de 0,37 kW (0,5 CV). Protección conexión eléctrica IP-55 24 V 220 V 1~ 50 Hz. Conexión aspiración 2" macho. Conexión impulsión 1½" macho.

	Código	Pack estándar	Peso Std en kg	Volumen estándar en m ³	Precio sin IVA	Código Alfanum.
Bomba de agua	04091	1	6.0	0.016	608,00	A04

CARACTERÍSTICAS TÉCNICAS

m.c.a.	m ³ /h
2	16,5
4	14,8
6	12,6
8	10
10	7



Bomba de uso discontinuo

	Código	Pack estándar	Peso Std en kg	Volumen estándar en m ³	Precio sin IVA	Código Alfanum.
A 1 m.c.a.						
0,74 kW caudal 65 m ³ /h	06862	1	3.5	0.028	312,00	103
1,10 kW caudal 133 m ³ /h	06863	1	3.5	0.028	320,00	103

Las fotografías de la sauna no muestran el producto estándar (pueden haberse incluido algunos accesorios de la tabla "Resumen de accesorios").

Toma nota de los códigos de los accesorios para hacer tu pedido.

- Los beneficios de una Sauna Astralpool van desde la relajación muscular hasta la estimulación de la sudoración gracias a su ambiente caliente y seco (humedad relativa de entre 20-50%).
- Las Saunas Astralpool están producidas con paneles prefabricados, con aislamiento interior de lana mineral y aluminio.
- El revestimiento de la pared se cubre con madera con un pretratamiento, horneado y secado para que dure muchos años.



2 asientos, cód. 70470-70471



4 asientos, cód. 70439-70442



Bajo pedido la Sauna Miramonte está disponible en las siguientes calidades de madera: abeto, thermo aspen, abeto canadiense o cedro rojo.

Sauna Miramonte

DESCRIPCIÓN

Sauna Miramonte refleja la excelencia de una sauna finlandesa formada de paneles verticales de madera de pino blanco de alta calidad y suelo con madera de Abachi. Un cristal cubre toda la parte frontal de Miramonte para dejar ver su luz Led interior. Además, incluye 2 bancos con reposacabezas de Abachi y calentador adaptado a cada dimensión.

Dimensiones (mm)	Código	Pack estándar	Peso Std en kg	Volumen estándar en m ³	Precio sin IVA	Código Alfanum.
Saunas						
200 x 150 x 210	70470	-	-	-	14.681,00	A07
200 x 200 x 210	70471	-	-	-	15.696,00	A07
250 x 200 x 210	70439	-	-	-	17.837,00	A07
250 x 250 x 210	70440	-	-	-	17.434,00	A07
300 x 250 x 210	70441	-	-	-	19.788,00	A07
300 x 300 x 210	70442	-	-	-	21.074,00	A07
Complementos						
Set de accesorios para sauna en acero inoxidable	70443	un.	-	-	334,00	A07
Set de elementos decorativos en sal	70444	un.	-	-	792,00	A07
Acabado pared exterior con paneles verticales de madera	70447	m lin.	-	-	146,60	A07
Kit de control remoto para cromoterapia RGB	70457	un.	-	-	2.181,00	A07

CARACTERÍSTICAS TÉCNICAS

Código	Tipo	Dimensiones (cm)	Calefacción (kW)	Unidad de control
70470	Sauna Miramonte	200 x 150 x 210	7 kW 230/400V 3~	Pantalla táctil / Exterior
70471	Sauna Miramonte	200 x 200 x 210	7 kW 230/400V 3~	Pantalla táctil / Exterior
70439	Sauna Miramonte	250 x 200 x 210	9 kW 230/400V 3~	Pantalla táctil / Exterior
70440	Sauna Miramonte	250 x 250 x 210	9 kW 230/400V 3~	Pantalla táctil / Exterior
70441	Sauna Miramonte	300 x 250 x 210	10,8 kW 230/400V 3~	Pantalla táctil / Exterior
70442	Sauna Miramonte	300 x 300 x 210	13,5 kW 230/400V 3~	Pantalla táctil / Exterior

Sauna Classic Select



Bajo pedido la Sauna Classic está disponible en las siguientes calidades de madera: pino blanco, thermo aspen, abeto canadiense o cedro rojo.
Opcional: panel de cristal situado a continuación de la puerta.

DESCRIPCIÓN

Sauna Classic esta diseñada con paneles verticales y suelo de madera de abeto. Puerta de cristal con marco de madera, dos asientos con reposa-espalda para pared y reposacabezas en Abachi. Incluye: Kit accesorios sauna en madera, asientos ergonómicos, reposa-espalda redondeado, calentador con protector premium.

Dimensiones (mm)	Código	Pack estándar	Peso Std en kg	Volumen estándar en m ³	Precio sin IVA	Código Alfanum.
Saunas						
150 x 150 x 210	70431	-	-	-	11.120,00	A07
200 x 150 x 210	70432	-	-	-	12.648,00	A07
200 x 200 x 210	70433	-	-	-	13.264,00	A07
250 x 200 x 210	70455	-	-	-	14.575,00	A07
250 x 250 x 210	70434	-	-	-	15.963,00	A07
300 x 250 x 210	70436	-	-	-	18.762,00	A07
300 x 300 x 210	70437	-	-	-	14.831,00	A07
400 x 300 x 210	70438	-	-	-	19.565,00	A07
Complementos						
Set de accesorios para sauna en acero inoxidable	70443	un.	-	-	334,00	A07
Set de elementos decorativos en sal	70444	un.	-	-	792,00	A07
Kit de control remoto para luces LED RGB	70445	un.	-	-	1.064,00	A07
Unidad de control de pantalla táctil para calentador de sauna	70446	un.	-	-	1.096,00	A07
Acabado pared exterior con paneles verticales de madera	70447	m lin.	-	-	146,60	A07
Extensión techo	70448	m ²	-	-	81,60	A07
Ventana de cristal tintado/transparente	70449	m ²	-	-	278,00	A07
Calentador oculto para sauna hasta 300 x 250 cm	70450	un.	-	-	2.725,00	A07
Calentador oculto para sauna superior 300 x 250 cm	70451	un.	-	-	864,00	A07
Pared adicional para calentador oculto	70452	m lin.	-	-	142,00	A07
Sistema de dosificación de aroma	70453	un.	-	-	1.260,00	A07

CARACTERÍSTICAS TÉCNICAS

Código	Tipo	Dimensiones (cm)	Calefacción (kW)	Unidad de control
70431	Sauna Classic	150 x 150 x 210	4,5kW 230/400 3~	Exterior
70432	Sauna Classic	200 x 150 x 210	6kW 230/400 3~	Exterior
70433	Sauna Classic	200 x 200 x 210	6kW 230/400 3~	Exterior
70455	Sauna Classic	250 x 200 x 210	8kW 230/400 3~	Exterior
70434	Sauna Classic	250 x 250 x 210	9kW 230/400 3~	Exterior
70436	Sauna Classic	300 x 250 x 210	10,5kW 230/400 3~	Exterior
70437	Sauna Classic	300 x 300 x 210	13,5kW 230/400 3~	Exterior
70438	Sauna Classic	400 x 300 x 210	16,5kW 230/400 3~	Exterior

SAUNAS

Sauna St. Moritz



Bajo pedido la Sauna St. Moritz está disponible en las siguientes calidades de madera:

- Madera estándar: contrachapado de abeto
- Madera del banco: Abichi

DESCRIPCIÓN

- Paneles de contrachapado de abeto de 14 mm.
- Bancos de consola y reposa-espalda de Abichi de 21 mm.
- Vidrio transparente seguro de 8 mm.
- Calentador fijado a la pared de sauna Harvia.
- Panel de control táctil de exteriores.
- Luz LED blanca cálida de 3000 K.

Dimensiones (mm)	Código	Pack estándar	Peso Std en kg	Volumen estándar en m ³	Precio sin IVA	Código Alfanum.
Saunas						
180 x 180 x 210	72908	-	-	-	13.783,00	A07
220 x 220 x 210	72909	-	-	-	16.842,00	A07
260 x 220 x 210	72910	-	-	-	18.611,00	A07
300 x 250 x 210	72911	-	-	-	23.477,00	A07
Complementos						
Set de accesorios para sauna en acero inoxidable	70443	un.	-	-	334,00	A07
Kit de luces LED RGB con mando a distancia	70445	un.	-	-	1.064,00	A07
Conjunto de elementos decorativos Salt	70444	m. lin.	-	-	792,00	A07
Calentador oculto	70450	un.	-	-	2.725,00	A07
Pared adicional para calentador oculto	70452	m. lin.	-	-	142,00	A07

CARACTERÍSTICAS TÉCNICAS

Código	Dimensiones (cm)	Luz	Unidad de control	Calentador
72908	180 x 180 x 210	Led Blanco / RGB	Pantalla táctil exterior	6 kW 230 / 400 3~
72909	220 x 220 x 210	Led Blanco / RGB	Pantalla táctil exterior	8 kW 230 / 400 3~
72910	260 x 220 x 210	Led Blanco / RGB	Pantalla táctil exterior	9 kW 230 / 400 3~
72911	300 x 250 x 210	Led Blanco / RGB	Pantalla táctil exterior	10,5 kW 230 / 400 3~

Sauna Innsbruck



Bajo pedido la Sauna Innsbruck está disponible en las siguientes calidades de madera:

- Madera estándar: contrachapado de abeto
- Madera del banco: Abichi

DESCRIPCIÓN

- Paneles de contrachapado de abeto de 14 mm.
- Bancos ergonómicos y reposa-espalda de Abichi de 21 mm.
- Vidrio transparente seguro de 8 mm.
- Calentador fijado a la pared de sauna Harvia.
- Panel de control táctil de exteriores.
- Luz LED blanca cálida de 3000 K.
- Luz LED de techo con cromoterapia opcional.

Dimensiones (mm)	Código	Pack estándar	Peso Std en kg	Volumen estándar en m ³	Precio sin IVA	Código Alfanum.
Saunas						
135 x 135 x 210	72901	-	-	-	12.293,00	A07
180 x 180 x 210	72902	-	-	-	13.400,00	A07
220 x 220 x 210	72903	-	-	-	18.883,00	A07
260 x 220 x 210	72904	-	-	-	19.670,00	A07
300 x 250 x 210	72905	-	-	-	26.663,00	A07
Complementos						
Set de accesorios para sauna en acero inoxidable	70443	un.	-	-	334,00	A07
Kit de luces LED RGB con mando a distancia	70445	un.	-	-	1.064,00	A07
Acabado pared exterior con paneles verticales de madera	Consultar	m. lin.	-	-	Consultar	-
Conjunto de elementos decorativos Salt	Consultar	un.	-	-	Consultar	-
Calentador oculto	Consultar	un.	-	-	Consultar	-
Pared adicional para calentador oculto	Consultar	m. lin.	-	-	Consultar	-

CARACTERÍSTICAS TÉCNICAS

Código	Dimensiones (cm)	Luz	Unidad de control	Calentador
72901	135 x 135 x 210	Led Blanco / RGB	Pantalla táctil exterior	6 kW 230 / 400 3~
72902	180 x 180 x 210	Led Blanco / RGB	Pantalla táctil exterior	6 kW 230 / 400 3~
72903	220 x 220 x 210	Led Blanco / RGB	Pantalla táctil exterior	8 kW 230 / 400 3~
72904	260 x 220 x 210	Led Blanco / RGB	Pantalla táctil exterior	9 kW 230 / 400 3~
72905	300 x 250 x 210	Led Blanco / RGB	Pantalla táctil exterior	10,5 kW 230 / 400 3~

SAUNAS

Sauna Bella

DESCRIPCIÓN

- Paneles de contrachapado de abeto de 14 mm.
- Elementos decorativos curvados Thermo Aspen de 21 mm.
- Bancos de Thermo Aspen de 21 mm.
- Vidrio transparente seguro de 8 mm.
- Calentador de saunas de diseño Harvia.
- Panel de control táctil de exteriores.
- Bol metálico de aromaterapia/sal.
- Luz LED blanca cálida de 3000 K.
- Opción para techo de cristal.

Dimensiones (mm)	Código	Pack estándar	Peso Std en kg	Volumen estándar en m ³	Precio sin IVA	Código Alfanum.
Saunas						
180 x 180 x 210	72916	-	-	-	17.490,00	A07
230 x 180 x 210	72917	-	-	-	20.358,00	A07
230 x 230 x 210	72918	-	-	-	18.362,00	A07
280 x 230 x 210	72919	-	-	-	20.284,00	A07

Complementos

Set de accesorios para sauna en acero inoxidable	70443	un.	-	-	334,00	A07
Kit de luces LED RGB con mando a distancia	70445	un.	-	-	1.064,00	A07
Acabado pared exterior con paneles verticales de madera	Consultar	m. lin.	-	-	Consultar	-
Panel de techo de cristal	Consultar	m ²	-	-	Consultar	-
Pasamanos de seguridad del calentador	Consultar	un.	-	-	Consultar	-

Bajo pedido la Sauna Bella está disponible en las siguientes calidades de madera:

- Madera estándar: contrachapado de abeto
- Madera del banco: Thermo Aspen

CARACTERÍSTICAS TÉCNICAS

Código	Dimensiones (cm)	Luz	Unidad de control	Calentador
72916	180 x 180 x 210	Led Blanco / RGB	Pantalla táctil exterior	6,9 kW 230 / 400 3~
72917	230 x 180 x 210	Led Blanco / RGB	Pantalla táctil exterior	6,9 kW 230 / 400 3~
72918	230 x 230 x 210	Led Blanco / RGB	Pantalla táctil exterior	10,5 kW 230 / 400 3~
72919	280 x 230 x 210	Led Blanco / RGB	Pantalla táctil exterior	10,5 kW 230 / 400 3~

Sauna Lobos



Bajo pedido la Sauna Lobos está disponible en las siguientes calidades de madera:

- Madera estándar: contrachapado de abeto
- Madera del banco: Abichi

DESCRIPCIÓN

- Paneles de contrachapado de abeto de 14 mm.
- Bancos de Abachi de 21 mm.
- Vidrio transparente seguro de 8 mm.
- Calentador exclusivo de sauna Harvia.
- Panel de control táctil de exteriores.
- Luz LED blanca cálida de 3000 K.

Dimensiones (mm)	Código	Pack estándar	Peso Std en kg	Volumen estándar en m ³	Precio sin IVA	Código Alfanum.
Saunas						
134 x 254 x 210	72913	-	-	-	14.264,00	A07
194 x 195 x 210	72914	-	-	-	17.248,00	A07
254 x 254 x 210	72915	-	-	-	21.427,00	A07
Complementos						
Set de accesorios para sauna en acero inoxidable	70443	un.	-	-	334,00	A07
Conjunto de elementos decorativos Salt	70444	un.	-	-	792,00	A07
Kit de control remoto para luces LED RGB	70445	un.	-	-	1.064,00	A07
Acabado pared exterior con paneles verticales de madera	70447	m. lin.	-	-	146,60	A07
Extensión techo	70448	m ²	-	-	81,60	A07
Ventana de cristal tintado/transparente	70449	m ²	-	-	278,00	A07

CARACTERÍSTICAS TÉCNICAS

Código	Dimensiones (cm)	Luz	Unidad de control	Calentador
72913	134 x 254 x 210	Led Blanco / RGB	Pantalla táctil exterior	6 kW 230 / 400 3~
72914	194 x 195 x 210	Led Blanco / RGB	Pantalla táctil exterior	8 kW 230 / 400 3~
72915	254 x 254 x 210	Led Blanco / RGB	Pantalla táctil exterior	9 kW 230 / 400 3~

Accesorios sauna



70443



70444



70446



70447

 70450
70451

70453



70456



70457

 Segundo lado
totalmente de cristal

 Pasamanos de seguridad
del calentador

CARACTERÍSTICAS TÉCNICAS

Código	Tipo accesorio	Medida	CLASSIC	MIRAMONTE	INNSBRUCK	ST.MORITZ	LOBOS	BELLA
70443	Set de accesorios para sauna en acero inoxidable	un.	Opcional	Opcional	Opcional	Opcional	Opcional	Opcional
70444	Conjunto de elementos decorativos Salt	un.	Opcional	Opcional	Opcional	Opcional	Opcional	N/A
70445	Kit de luces LED RGB con mando a distancia	un.	Opcional	Opcional	Opcional	Opcional	Opcional	Opcional
70446	Unidad de control de pantalla táctil para calentador de sauna	un.	Opcional	Standard	Standard	Standard	Standard	Standard
70447	Acabado pared exterior con paneles verticales de madera	m. lin.	Opcional	Opcional	Opcional	Opcional	Opcional	Opcional
70448	Extensión techo	m ²	Opcional	Opcional	Opcional	Opcional	Opcional	Opcional
70449	Ventana de cristal tintado/transparente	m ²	Opcional	Opcional	Opcional	Opcional	Opcional	Opcional
70450	Calentador oculto para sauna hasta 300x250 cm	un.	Opcional	Opcional	Opcional	Opcional	Opcional	N/A
70451	Calentador oculto para sauna superior 300x250 cm	un.	Opcional	Opcional	Opcional	Opcional	Opcional	N/A
70452	Pared adicional para calentador oculto	m. lin.	Opcional	Opcional	Opcional	Opcional	Opcional	N/A
70453	Sistema de dosificación de aroma	un.	Opcional	Opcional	Opcional	Opcional	Opcional	Opcional
70456	Protección pared decorativa hecha de piedras	un.	Opcional	Opcional	Opcional	Opcional	Opcional	N/A
70457	Kit RGB de cromoterapia con mando a distancia	un.	Opcional	Opcional	Opcional	Opcional	Opcional	N/A
Consultar	Segundo lado totalmente de cristal	m ²	N/A	N/A	N/A	N/A	Opcional	Opcional
Consultar	Panel de techo de cristal	m ²	Opcional	Opcional	Opcional	Opcional	Opcional	Opcional
Consultar	Pasamanos de seguridad del calentador	un.	Standard	Opcional	Standard	Standard	Standard	Opcional

Estándar: incluido con el código de la sauna.

Opcional: código adicional.

N/A: no disponible.

Harvia Helix generadores de vapor



DESCRIPCIÓN

Incluyen panel de control y sensor de temperatura.

	Código	Pack estándar	Peso Std en kg	Volumen estándar en m ³	Precio sin IVA	Código Alfanum.
Generador de vapor Harvia Helix						
4,5 kW	HGX45XW	1	-	-	Consultar	A07
6 kW	HGX60XW	1	-	-	Consultar	A07
9 kW	HGX90XW	1	-	-	Consultar	A07
11 kW	HGX110XW	1	-	-	Consultar	A07
15 kW	HGX150XW	1	-	-	Consultar	A07



Harvia Helix Pro generadores de vapor



DESCRIPCIÓN

Incluyen panel de control, sensor de temperatura, válvula automática de descarga y bomba de fragancias.

	Código	Pack estándar	Peso Std en kg	Volumen estándar en m ³	Precio sin IVA	Código Alfanum.
Generador de vapor Harvia Helix Pro						
22 kW	HGP220XW	1	-	-	Consultar	A07
30 kW	HGP300XW	1	-	-	Consultar	A07
Auto Clean Valve Harvia	60328	1	-	-	213,20	A07



Pack de vapor

DESCRIPCIÓN

La nueva generación del equipamiento de la sala de vapor. Unidad única con estructura metálica. Diseño compacto. Instalación fácil y sencilla.

Descripción	Calefacción (kW)
Pack de vapor para habitación de 2-5 m ³	4,5 kW 230/400V 3~
Pack de vapor para habitación de 3-8 m ³	5,7 kW 230/400V 3~
Pack de vapor para habitación de 6-12 m ³	9 kW 230/400V 3~
Pack de vapor para habitación de 10-15 m ³	10,8 kW 230/400V 3~
Pack de vapor para habitación de 12-20 m ³	15 kW 230/400V 3~
Pack de vapor para habitación de 20-29 m ³	22 kW 230/400V 3~
Pack de vapor para habitación de 20-29 m ³	30 kW 230/400V 3~

Harvia Vega calentador de saunas



DESCRIPCIÓN

Piedras Incluidas.

	Código	Pack estándar	Peso Std en kg	Volumen estándar en m ³	Precio sin IVA	Código Alfanum.
Calentador de saunas Harvia Vega						
4,5 kW Con panel de control	61387	1	-	-	615,00	A07
4,5 kW E Sin panel de control	61388	1	-	-	502,00	A07
6 kW	61389	1	-	-	654,00	A07
6 kW E	61390	1	-	-	523,00	A07
8 kW	60323	1	-	-	686,00	A07
8 kW E	60325	1	-	-	543,00	A07
9 kW	60324	1	-	-	696,00	A07
9 kW E	60326	1	-	-	604,00	A07



Panel digital

DESCRIPCIÓN

Control de luz, control de temperatura, control de tiempo de funcionamiento, puesta en marcha retardada, protección IP-34..

	Código	Pack estándar	Peso Std en kg	Volumen estándar en m ³	Precio sin IVA	Código Alfanum.
Panel digital	56780	1	-	-	604,00	A07



Control Xenio

DESCRIPCIÓN

Harvia Xenio es una unidad de control con un panel táctil de control. Xenio ofrece una interfaz de usuario moderna y sutilmente elegante para controlar el corazón de la sauna, el calentador. El panel táctil de control, pequeño, moderno y transparente, es fácil de instalar donde quieras: en la sauna, la ducha, el vestuario o incluso el salón. El panel de control te permite ver de un vistazo cuándo la sauna ha alcanzado la temperatura idónea para ti.

	Código	Pack estándar	Peso Std en kg	Volumen estándar en m ³	Precio sin IVA	Código Alfanum.
XENIO 110 máx. para calentadores eléctricos de 11 kW	74733	1	-	-	838,00	A07
XENIO 170 para calentadores de hasta 17 kW	72500	1	-	-	1.049	A07



TODO PARA
PISCINA
ELEVADA



TODO PARA LA PISCINA ELEVADA

PISCINE
LAGHETTO[®]

730 PISCINAS ELEVADAS - PLAYA

- 732 Playa MINIPOOL
- 733 Playa HEATING & BUBBLES
- 734 PLAYA LIVING
- 737 Accesorios Playa

738 PISCINAS ELEVADAS - DOLCE VITA

- 742 Dolcevita RATTAN
- 744 Dolcevita DIVA
- 746 Dolcevita DIVA LTI
- 748 Dolcevita NAKED
- 750 Complementos para Dolcevita
- 757 Modelo DIVINA

PLAYA

PLAYA es una minipiscina elegante de gran diseño italiano.

El suave hidromasaje, el agua caliente y el agradable tacto de las fibras tejidas a mano invitan a relajarse y disfrutar de un bienestar total, tanto dentro de casa como en exteriores. Playa Living es la evolución del modelo Playa; con sus cojines blandos se convierte en un oasis de calma, un verdadero "loungue" que decora el interior de la casa o los espacios exteriores.



PISCINAS ELEVADAS - PLAYA



Liner de piscina



LINER

Liner muy resistente de poliéster y polímero muy duraderos. Color blanco.

ESTRUCTURA

Estructura de acero inoxidable (lado del skimmer) y revestimiento en polvo de zinc, magnesio y acero S250GD ZM310 (ZSMV-TEC).

ACABADOS ESTÉTICOS

Paneles exteriores de mimbre en marco de aluminio. Colores: blanco Laghetto o gris.

Skimmer Playa



SISTEMA DE FILTRACIÓN

Laghetto cuenta con un exclusivo sistema de filtración y tratamiento del agua.

Sistema de filtración compuesto por: Skimmer de pared completado con prefiltro, 2 filtros de cartucho (1 de repuesto) y bomba.

Incluye: placa de aspiración y cepillo para limpiar el fondo.

Foco LED



Foco LED

Foco LED pequeño y blanco. Foco con brillo elevado.

Masaje de aire



MASAJE DE AIRE

Masaje de aire con burbujas.

Solo para las versiones Playa HIDRO y CALENTADOR, así como Playa Twin.

CALEFACCIÓN

Calentador de agua.

Solo para las versiones Playa HIDRO y CALENTADOR, así como Playa Twin.

Tumbona



TUMBONA (opcional)

Acabado de tela náutica Sky disponible en varios colores.

Colores: natural, marrón, gris, agua.

PLAYA LIVING - COMPONENTES



PLAYA LIVING - COMPONENTES

Componentes del modelo Playa Living con estructura de aluminio y paneles de mimbre.

Disponible en varios tamaños y también con respaldo reclinable. Cojines a juego con la tela náutica Sky.

WARRANTY

5 | **3**

years

GARANZIA

POOL WARRANTY: 5 YEARS
 GARANZIA PISCINA: 5 ANNI
 GARANTIE BASSIN: 5 ANS

ACCESSORIES WARRANTY: 3 YEARS
 GARANZIA ACCESSORI: 3 ANNI
 GARANTIE ACCESSOIRES: 3 ANS

Modelo Playa versión MINIPOOL



PLAYA



Cojín Playa (opcional):

Acabado de tela náutica Sky disponible en varios colores.

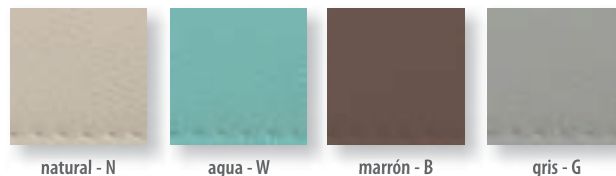

Sistema de filtración compuesto por:

Skimmer de pared completado con prefiltro, 2 filtros de cartucho (1 de repuesto), bomba simultánea de 120 W, 12 V y clase 2 con imán permanente, caudal máx. de 5500 l/h, completo con transformador. Incluye: placa de aspiración y cepillo para limpiar el fondo.

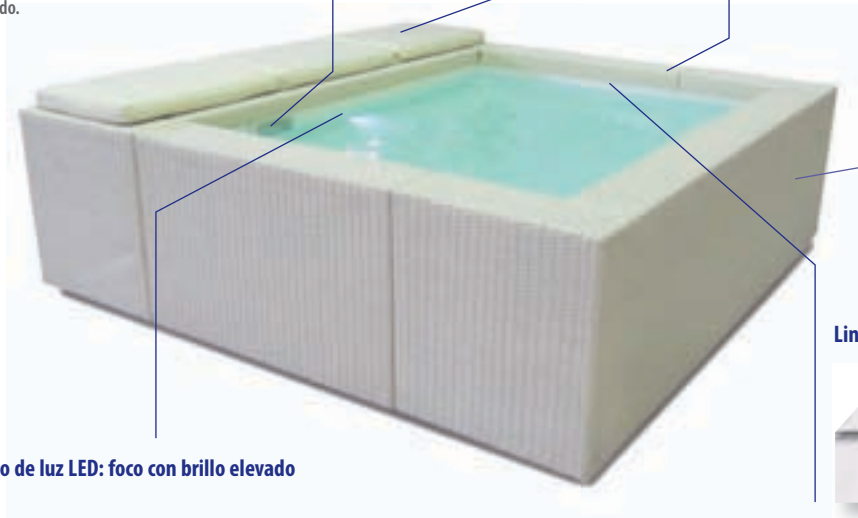

Paneles exteriores:

Fibra tejida a mano.

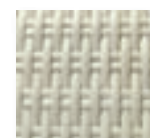

Blanco Laghetto - BI

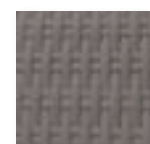

gris - GR

Liner:



blanco - BI

Punto de luz LED: foco con brillo elevado

Descripción	Dimensiones totales (Pr x An x Al) cm	Dimensiones totales (PrxAnxAl) cm	Volumen de agua (litros)	Dimensiones del embalaje	Peso bruto total (kg)	Num. de palés	Modelo de panel de colores	Referencia Laghetto	Código	Precio sin IVA	Código Alfanum.
Versión MiniPool. Playa 1 - 220 x 220. ESTRUCTURA DE CAJA ÚNICA - LINER DE PISCINA DE COLOR BLANCO - SISTEMA DE FILTRACIÓN DE 12 V CON SKIMMER PEQUEÑO - PUNTO DE LUZ LED - PANELES DE MIMBRE	220x220x70	180x140x55	1200	80x230x h150	157	1	PLAYA1 DE COLOR BLANCO	KITDVPLA1BIBI1G	67339	6.237,00	A06
							PLAYA1 DE COLOR GRIS	KITDVPLA1BIGR1G	69349	6.237,00	A06
Versión MiniPool. Playa 2 - 320 x 220. ESTRUCTURA DE CAJA ÚNICA - LINER DE PISCINA DE COLOR BLANCO - SISTEMA DE FILTRACIÓN DE 12 V CON SKIMMER PEQUEÑO - PUNTO DE LUZ LED - PANELES DE MIMBRE	220x320x70	180x240x55	2000	80x230x h170	183	1	PLAYA2 DE COLOR BLANCO	KITDVPLA2BIBI1G	67341	7.352,00	A06
							PLAYA2 DE COLOR GRIS	KITDVPLA2BIGR1G	69351	7.352,00	A06

GARANTÍA DE LA PISCINA: 5 AÑOS. GARANTÍA DE LOS ACCESORIOS: 3 AÑOS.

PISCINAS ELEVADAS - PLAYA

Modelo Playa versión HEATING & BUBBLES



PLAYA



Cojín Playa (opcional):

Acabado de tela náutica Sky disponible en varios colores.

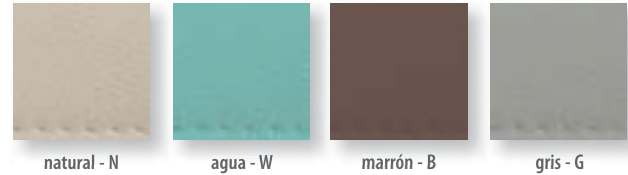

Sistema de filtración Laghetto compuesto por:

Sistema de filtración Laghetto compuesto por:
Skimmer de pared completado con prefiltro y 2 filtros de cartucho (1 de repuesto).
Incluye: placa de aspiración y cepillo para limpiar el fondo.
Módulo técnico autoextinguible de ABS que incluye: bomba de circulación de inducción de 115 W, 230 V, caudal máx. de 7000 l/h, prevalencia máx. de 3 m.
Calentador eléctrico IPX5 de 230 V, 2000 W.
Potencia máx. del calentador: 15 °C más que la temperatura de la versión sin calentador (con cubierta isotérmica instalada).
230 V, absorción de 700 W, IPX5 clase II, caudal máx. de 70 m³/h, presión máx. de 190 mbar, bomba de aire. Clase II, transformador LED de 230/12 V 10 VA.
Unidad de control completa con teclado y pantalla (protección IPX5) para el control de la calefacción, los ciclos de filtración, la bomba y las luces LED.

Paneles exteriores:

Fibra tejida a mano.



Blanco Laghetto - BI

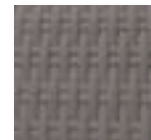

gris - GR

Estructura interna

Cubierta isotérmica

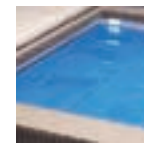

Liner:



blanco - BI

Punto de luz LED: foco con brillo elevado

Descripción	Dimensiones totales (Pr x An x Al) cm	Dimensiones totales (PrxAnxAl) cm	Volumen de agua (litros)	Dimensiones del embalaje	Peso bruto total (kg)	Num. de palés	Modelo de panel de colores	Referencia de Laghetto	Código	Precio sin IVA	Código Alfanum.
Versión Heating & Bubbles. Playa 1 - 220 x 220. ESTRUCTURA DE CAJA ÚNICA - LINER DE PISCINA DE COLOR BLANCO - SISTEMA DE FILTRACIÓN - CALENTADOR E HIDROMASAJE DE AIRE - PUNTO DE LUZ LED - CUBIERTA ISOTÉRMICA - PANELES DE MIMBRE	220x220x70	180x140x55	1200	80x230x h150	172	1	PLAYA1 DE COLOR BLANCO	KITDVPLARB1BIB1IG	67343	10.303,00	A06
							PLAYA1 DE COLOR GRIS	KITDVPLARB1BIGRIG	69352	10.303,00	A06
Versión Heating & Bubbles. Playa 2 - 320 x 220. ESTRUCTURA DE CAJA ÚNICA - LINER DE PISCINA DE COLOR BLANCO - SISTEMA DE FILTRACIÓN - CALENTADOR E HIDROMASAJE DE AIRE - PUNTO DE LUZ LED - CUBIERTA ISOTÉRMICA - PANELES DE MIMBRE	220x320x70	180x240x55	2000	80x230x h180	198	1	PLAYA2 DE COLOR BLANCO	KITDVPLARB2BIB1IG	67345	11.488,00	A06
							PLAYA2 DE COLOR GRIS	KITDVPLARB2BIGRIG	69354	11.488,00	A06
Versión Heating & Bubbles. Playa 3 - 420 x 220. ESTRUCTURA DE CAJA ÚNICA - LINER DE PISCINA DE COLOR BLANCO - SISTEMA DE FILTRACIÓN - CALENTADOR E HIDROMASAJE DE AIRE - PUNTO DE LUZ LED - CUBIERTA ISOTÉRMICA - PANELES DE MIMBRE	220x420x70	180x340x55	3000	80x230x h180	213	1	PLAYA3 DE COLOR BLANCO	KITDVPLARB3BIB1IG	69363	12.718,00	A06
							PLAYA3 DE COLOR GRIS	KITDVPLARB3BIGRIG	69364	12.718,00	A06

GARANTÍA DE LA PISCINA: 5 AÑOS. GARANTÍA DE LOS ACCESORIOS: 3 AÑOS.

PLAYA LIVING



Playa Living es la evolución del modelo Playa. Con sus cojines blandos, se convierte en un oasis de calma, un verdadero "loungue" que decora el interior de la casa o los espacios exteriores.

PLAYA LIVING -COMPONENTES

Componentes del modelo Playa Living con estructura de aluminio y paneles de mimbre. Disponible en varios tamaños y también con respaldo reclinable. Cojines a juego con la tela náutica Sky.



TAMAÑOS DISPONIBLES (CM)

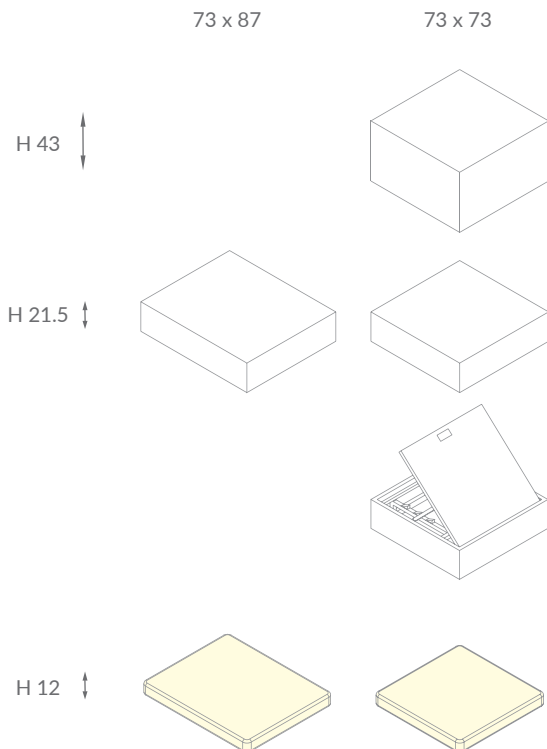

PLAYA LIVING



ACCESSORIES WARRANTY: 3 YEARS
GARANZIA ACCESSORI: 3 ANNI
GARANTIE ACCESSOIRES: 3 ANS

COLORES DISPONIBLES

Fibra tejida a mano



Blanco Laghetto - BI



gris - GR



Cojines de tela náutica Sky



natural - N



agua - W



marrón - B

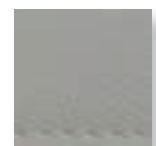

gris - G

PISCINAS ELEVADAS - PLAYA

PLAYA LIVING - Kit de componentes y kit de cojines



PLAYA LIVING

PLAYA LIVING - KITS DE COMPONENTES / KITS DE COJINES

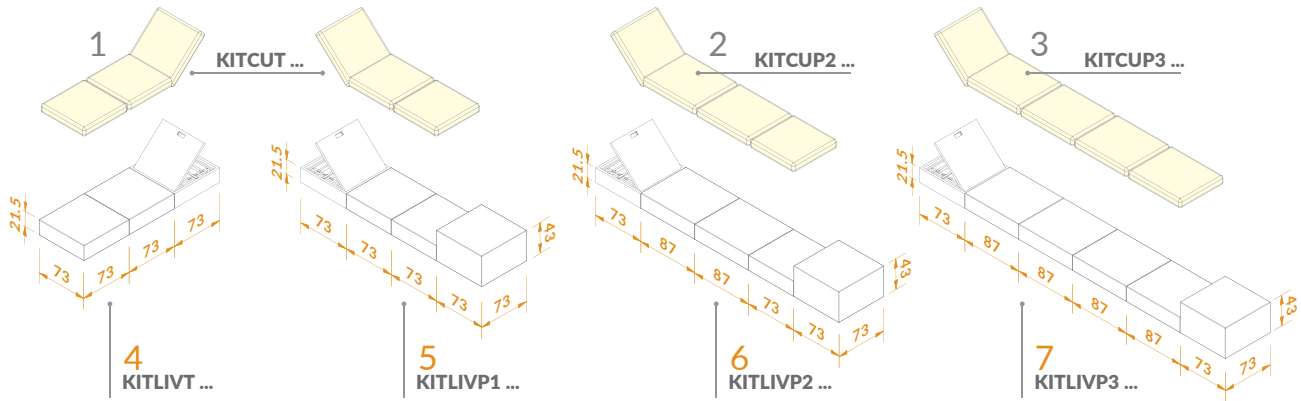

EJEMPLOS DE VARIANTES

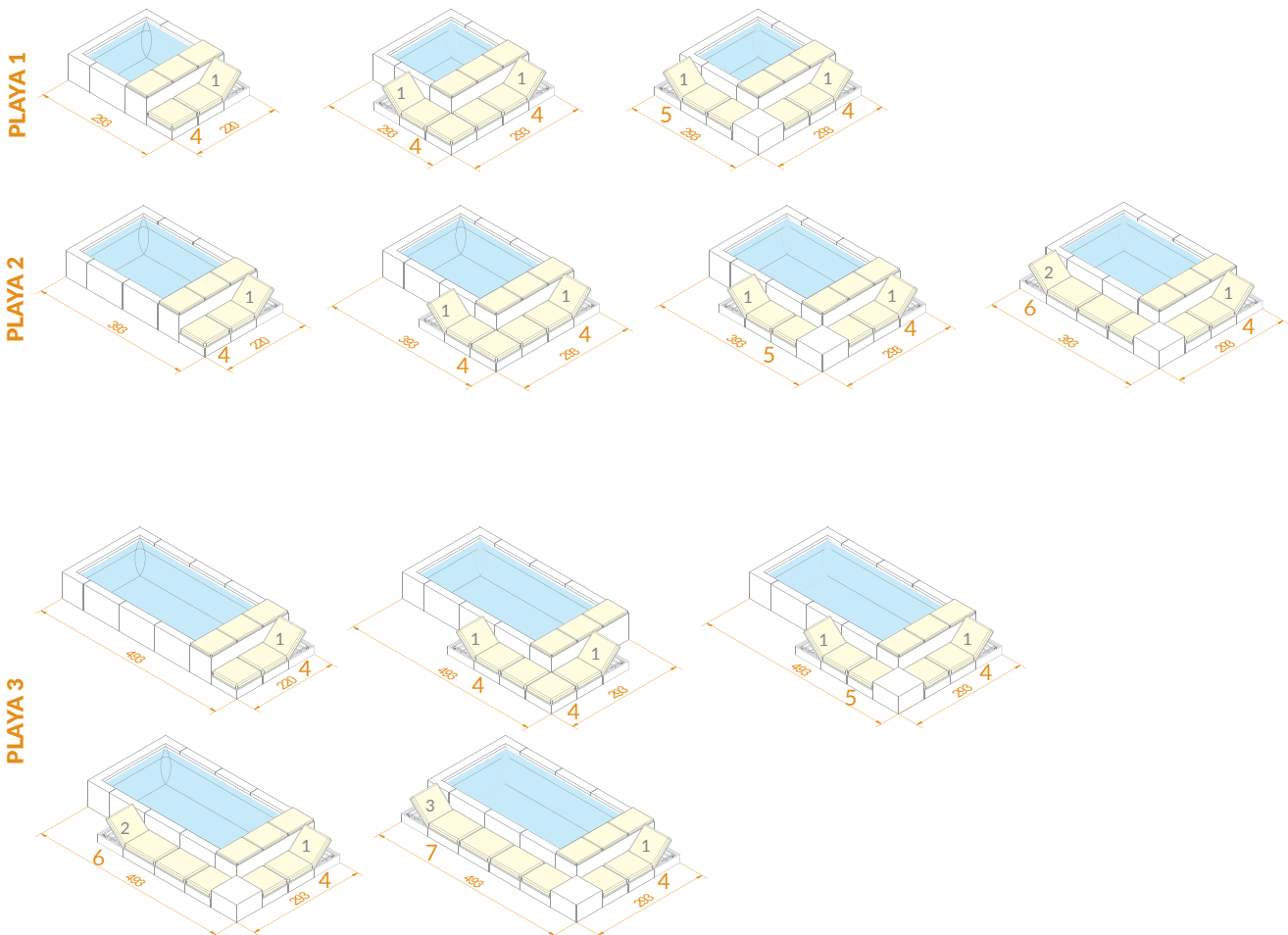

PLAYA LIVING - Kit de componentes y kit de cojines



PLAYA LIVING

Descripción	Dimensiones totales (Pr x An xAl) cm	Preso bruto total Kg	Número de paquetes	Color del modelo	Referencia Laghetto	Precio sin IVA	Código Alfanum.
Kit Living para Playa (todos los tamaños) lado corto - Blanco Laghetto	220x73 h.21,5	21	3	Blanco Laghetto	KITLIVTB	1.460	A06
Kit Living para Playa (todos los tamaños) lado corto - Gris	220x73 h.21,5	21	3	CLARO	KITLIVTG	1.460	A06
Kit Living para PLAYA 1 - Blanco Laghetto	293x73 h.21,5 / h.43	29	4	Blanco Laghetto	KITLIVP1B	1.976	A06
Kit Living para PLAYA 1 - Gris	293x73 h.21,5 / h.43	29	4	CLARO	KITLIVP1G	1.976	A06
Kit Living para PLAYA 2 - Blanco Laghetto	394x73 h.21,5 / h.43	38	5	Blanco Laghetto	KITLIVP2B	2.435	A06
Kit Living para PLAYA 2 - Gris	394x73 h.21,5 / h.43	38	5	CLARO	KITLIVP2G	2.435	A06
Kit Living para PLAYA 3 - Blanco Laghetto	494x73 h.21,5 / h.43	47	6	Blanco Laghetto	KITLIVP3B	2.895	A06
Kit Living para PLAYA 3 - Gris	494x73 h.21,5 / h.43	47	6	CLARO	KITLIVP3G	2.895	A06
Kit de cojines Living para Playa lado corto (KITLIVT...) / PLAYA1 (KITLIVP1...) - Natural	≈ 219x73 h.12	6	3	NATURAL	KITCUTSN	889	A06
Kit de cojines Living para Playa lado corto (KITLIVT...) / PLAYA1 (KITLIVP1...) - Agua	≈ 219x73 h.12	6	3	Calidad	KITCUTSW	889	A06
Kit de cojines Living para Playa lado corto (KITLIVT...) / PLAYA1 (KITLIVP1...) - Marrón	≈ 219x73 h.12	6	3	MARRÓN	KITCUTSB	889	A06
Kit de cojines Living para Playa lado corto (KITLIVT...) / PLAYA1 (KITLIVP1...) - Gris	≈ 219x73 h.12	6	3	CLARO	KITCUTSG	889	A06
Kit de cojines Living para Playa 2 (KITLIVP2...) - Natural	≈ 320x73 h.12	10	4	NATURAL	KITCUP2SN	1.236	A06
Kit de cojines Living para Playa 2 (KITLIVP2...) - Agua	≈ 320x73 h.12	10	4	Calidad	KITCUP2SW	1.236	A06
Kit de cojines Living para Playa 2 (KITLIVP2...) - Marrón	≈ 320x73 h.12	10	4	MARRÓN	KITCUP2SB	1.236	A06
Kit de cojines Living para Playa 2 (KITLIVP2...) - Gris	≈ 320x73 h.12	10	4	CLARO	KITCUP2SG	1.236	A06
Kit de cojines Living para Playa 3 (KITLIVP3...) - Natural	≈ 421x73 h.12	16	5	NATURAL	KITCUP3SN	1.584	A06
Kit de cojines Living para Playa 3 (KITLIVP3...) - Agua	≈ 421x73 h.12	16	5	Calidad	KITCUP3SW	1.584	A06
Kit de cojines Living para Playa 3 (KITLIVP3...) - Marrón	≈ 421x73 h.12	16	5	MARRÓN	KITCUP3SB	1.584	A06
Kit de cojines Living para Playa 3 (KITLIVP3...) - Gris	≈ 421x73 h.12	16	5	CLARO	KITCUP3SG	1.584	A06

PISCINAS ELEVADAS - PLAYA

Accesorios Playa



PLAYA

Descripción	Dimensiones del embalaje	Peso bruto total (kg)	número de paquetes	Referencia Laghetto	Código	Precio sin IVA	Código Alfanum.
Playa 1 - 220x220 cm - cubierta standard	56x56x27	9	1	CODVPLA1	CODVPLA1	442,00	A06
Playa 2 - 220x320 cm - cubierta standard	56x56x27	11	1	CODVPLA2	CODVPLA2	469,00	A06
Playa 3 - 220x420 cm - cubierta standard	56x56x27	12	1	CODVPLA3	CODVPLA3	499,00	A06
Cojín Playa con acabado de tela náutica Sky - color natural	60x70x h25	3	1	DVPLALPSN	DVPLALPSN	333,00	A06
Cojín Playa con acabado de tela náutica Sky - color agua	60x70x h25	3	1	DVPLALPSW	DVPLALPSW	333,00	A06
Cojín Playa con acabado de tela náutica Sky - color marrón	60x70x h25	3	1	DVPLALPSB	DVPLALPSB	333,00	A06
Cojín Playa con acabado de tela náutica Sky - color gris	60x70x h25	3	1	DVPLALPSG	DVPLALPSG	333,00	A06
Cubierta isotérmica plegable Playa 1 / Playa Twin	60x70x h50	2	1	COGIDVPLA11G	70889	237,00	A06
Cubierta isotérmica plegable Playa 2	60x70x h50	2	1	COGIDVPLA21G	70890	375,00	A06
Cubierta isotérmica plegable Playa 3	60x70x h50	3	1	COGIDVPLA31G	70891	524,00	A06

Con acabado de tela náutica Sky



natural - N



agua - W



marrón - B

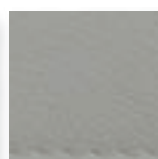

gris - G

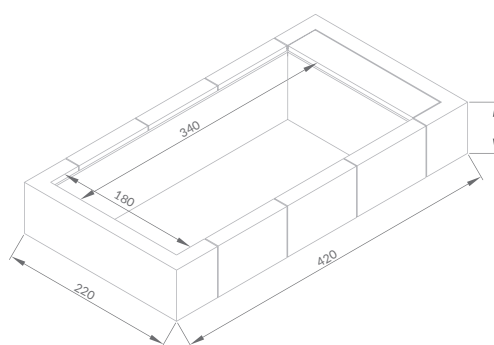
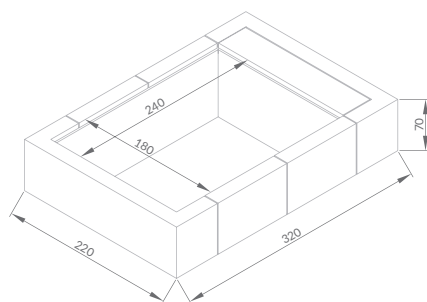
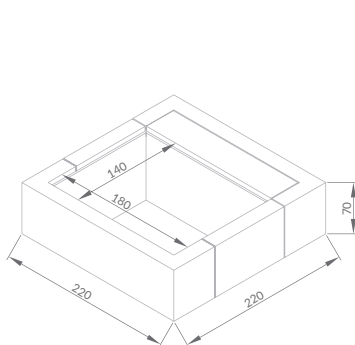
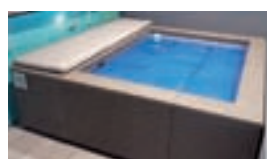

Modelo	PLAYA 1		PLAYA 2		PLAYA 3	
	CAJA	Lámina de agua (m)	Dimensiones generales (m)	Altura de agua (cm)	Altura total (cm)	Volumen (l)
PLAYA1	1	1,40 x 1,80	2,20 x 2,20	55	70	1200
PLAYA2	1	2,40 x 1,80	3,20 x 2,20	55	70	2000
PLAYA3	1	3,40 x 1,80	4,20 x 2,20	55	70	3000

PISCINAS ELEVADAS - DOLCE VITA

Dolce Vita

Una piscina que queda bien en todo tipo de entornos y que se puede instalar incluso allí donde no se puede poner una piscina enterrada tradicional. DolceVita es la piscina más moderna y deseable para aquellas personas que buscan algo que destaque y un espacio dedicado al placer y a la relajación en familia.



DIVA - RATTAN

MOD.	LÁMINA DE AGUA (m)	ESPACIO TOTAL OCUPADO (m)	ALTURA DE AGUA (m)	ALTURA TOTAL (m)	VOLUMEN (m ³)
24	2 x 4	2,4 x 4,4	1,2	1,3	9,6
25	2 x 5	2,4 x 5,4	1,2	1,3	12
35	3 x 5	3,4 x 5,4	1,2	1,3	18
36	3 x 6	3,4 x 6,4	1,2	1,3	21,6
37	3 x 7	3,4 x 7,4	1,2	1,3	25,2
48	4 x 8	4,4 x 8,4	1,2	1,3	38,4
49	4 x 9	4,4 x 9,4	1,2	1,3	43,2
510	5 x 10	5,4 x 10,4	1,2	1,3	60

DIVA LTI - DIVINA (solo en tamaños 35, 36, 37, 48)

MOD.	LÁMINA DE AGUA (m)	ESPACIO TOTAL OCUPADO (m)	ALTURA DE AGUA (m)	ALTURA TOTAL (m)	VOLUMEN (m ³)
35	3 x 5	3,4 x 6,1	1,2	1,3	18
36	3 x 6	3,4 x 7,1	1,2	1,3	21,6
37	3 x 7	3,4 x 8,1	1,2	1,3	25,2
48	4 x 8	4,4 x 9,1	1,2	1,3	38,4
49	4 x 9	4,4 x 10,10	1,2	1,3	43,2

PISCINAS ELEVADAS - DOLCEVITA

Dolce Vita

CARACTERÍSTICAS:

DolceVita renueva el mundo de las piscinas elevadas gracias a una tecnología consolidada de Laghetto que lleva en el mercado más de 40 años y a su diseño innovador y elegante.

DolceVita puede adaptarse a las necesidades de una familia que cambia, permitiendo repensar, recolocar, desplazar y revender.

Su versatilidad hace que sea fácil y rápida de instalar, incluso en zonas en las que solo se cuenta con permisos por temporadas. DolceVita cuenta con un sistema de recirculación y filtración que ofrece la mejor calidad e higiene en la pureza del agua.

DolceVita está disponible en muchos modelos distintos: Rattan, Diva, Diva LTI y Naked, con materiales de alta calidad que garantizan un uso prolongado.

Estructura

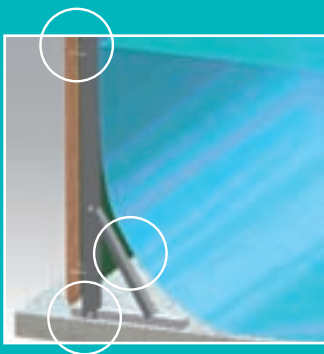

Liner de piscina



Albardilla de Plastic Wood (gama RATTAN)



PILARES TRELIS

Estructura de acero inoxidable y revestimiento en polvo de zinc, magnesio y acero S250GD ZM310, con pieza de soporte de acero inoxidable.

POSTES TRELIS

Acero inoxidable y revestimiento en polvo de zinc, magnesio y acero S250GD ZM310.

TUERCAS Y TORNILLOS

De acero inoxidable con tuercas antideslizantes.

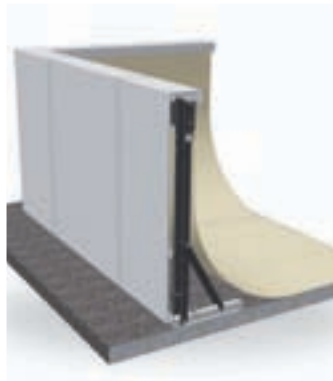

LINER

Hecho de membrana de tejido de poliéster con revestimiento de PVC, es increíblemente resistente (pasa sin problemas el test DIN 53354 hasta una tracción de 430 kg en 5 cm); es tratado con un revestimiento especial que evita la fijación de la suciedad en las zonas expuestas y ofrece protección frente a los daños provocados por la luz UV, por lo que es muy resistente.



Bianco

Beige

ACABADO DE RAÍL SUPERIOR DE DOLCEVITA

El acabado del raíl superior de Rattan (y Naked) es una madera compuesta específica creada para nosotros en exclusiva por Plastic Wood. El acabado del raíl superior de Diva y Diva LTI está integrado en el diseño del panel de mimbre especial.

La garantía de la piscina (liner + partes estructurales) es de 5 años y la garantía de los demás accesorios incluidos es de 3 años.



POOL WARRANTY: 5 YEARS
GARANZIA PISCINA: 5 ANNI
GARANTIE BASSIN: 5 ANS

ACCESSORIES WARRANTY: 3 YEARS
GARANZIA ACCESSORI: 3 ANNI
GARANTIE ACCESSOIRES: 3 ANS

PISCINAS ELEVADAS - DOLCEVITA

Dolce Vita

Panel Diva



Escalera DolceVita Diva



Punto de luz LED Laghetto

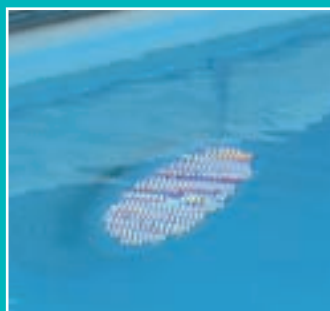

Aspiradora



PANELES DOLCEVITA

El acabado DolceVita está disponible en dos opciones de paneles distintas: mimbre con piezas esquineras de mimbre para la línea Rattan o la solución exclusiva creada para la línea DIVA, en la que los paneles de mimbre Viro también cubren el raíl superior de la estructura.

ESCALERAS DOLCEVITA

Los acabados DolceVita tienen dos tipos distintos de escalera para acceder a la piscina. El kit Rattan (y Naked) incluye una escalera con la parte exterior móvil. El kit Diva y Diva LTI cuenta con una exclusiva escalera. Este modelo cuenta con un kit de seguridad de Plexiglass para evitar el acceso a la piscina.

PUNTOS DE LUZ LED

Todas las DolceVita, con independencia del acabado, vienen de serie con puntos de luz LED Laghetto. Estos puntos de luz LED tienen una eficiencia lumínica sin parangón, con un consumo muy bajo (menos de 8 W) y una durabilidad inigualable.

ASPIRADORA

Todos los kits de piscina DolceVita incluyen también una aspiradora (la longitud del tubo varía en función del tamaño de la piscina y del número de skimmers).

PISCINAS ELEVADAS - DOLCEVITA

Dolce Vita



Filtros de arena AstralPool



Cubierta de invierno



Cubierta de verano



SISTEMAS DE FILTRACIÓN CON

ARENA

La asociación técnica entre Piscine Laghetto y AstralPool introduce los filtros de arena de 10 y 15 m³/h en todos los kits de piscinas.

CUBIERTA DE INVIERNO (opcional)

Cubierta de invierno LSP completa con cuerdas elásticas y fijaciones.

CUBIERTA DE VERANO (opcional)

Cubierta de verano isotérmica para DolceVita.



SISTEMA DE JETS SWIM (opcional)

Sistema de natación contracorriente integrado en el compartimento técnico. Disponible para DolceVita DIVA LTI y DIVINA. Debe solicitarse conjuntamente con el kit de la piscina en el que se vaya a instalar. No se puede pedir por separado.



KIT DE HIDROMASAJE CON 7 JETS (opcional)

Kit de hidromasaje integrado en el compartimento técnico. Disponible para los modelos DolceVita: Rattan, Diva, Diva LTI y Divina. Solo para piscinas con lado corto de 3 o 4 m. Debe solicitarse conjuntamente con el kit de la piscina en el que se vaya a instalar. No se puede pedir por separado.

Modelo DOLCEVITA Rattan



5 | **3** years
WARRANTY



1
Estructura interna

2
Liner de piscina



Blanco



Beige

5
Borde superior de madera compuesta Dolcevita.

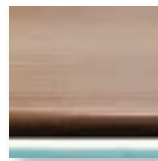

Tabaco

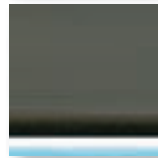

Ardesia

6
Paneles exteriores:
Fibra tejida a mano



café

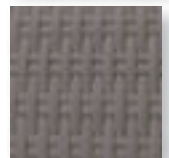

CLARO

3
Sistema de filtración (como en el esquema)
Atención: el sistema de filtración no incluye el panel eléctrico.



Filtros de arena AstralPool

4
Foco LED con brillo elevado:
1 punto hasta el modelo 36
2 puntos del modelo 37 al modelo 510
(ubicación estándar; ver página 756).

7
Sistema de aspiración.

8
Soportes de los paneles de madera y
esquineras de mimbre.

9
Rebosadero.

10
Escalera de seguridad Dolcevita.

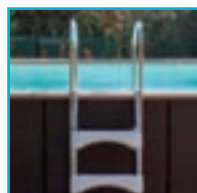

KIT DE PISCINA

$$= 1 + 2 + 3 + 4 + 5 + 6 + 7 + 8 + 9 + 10$$



PANELES DE MIMBRE Y ESQUINERAS DISPONIBLES EN DOS COLORES: CAFÉ O GRIS, LINER DE PISCINA (POSIBLES COLORES: ARENA O BLANCO)

x =

BICF (liner blanco y paneles de color café)

BIGR (liner blanco y paneles grises)

BECF (liner beige y paneles de color café)

BEGR (liner beige y paneles grises)



ATENCIÓN: SOLO DISPONIBLES EN MEDIDAS DE METROS COMPLETOS.

PISCINAS ELEVADAS - DOLCEVITA

Modelo DOLCEVITA Rattan



Dolce Vita

Modelo Laghetto	Descripción	Dimensiones totales (PrxAnxAl) cm	Dimensiones totales (PrxAnxAl) cm	Volumen de agua (litros)	Dimensiones del embalaje	Peso bruto total (kg)	Referencia Laghetto	Código	Precio sin IVA	Código Alfanum.
RATTAN 24	Piscina DOLCEVITA Rattan de 2 x 4 m con filtro de arena de 10 m³/h, 1 foco LED	240x440	200x400x120	9,600	1 palet: 100 x 130 x 240 h	357	KITDVC24xS10R	2410X	10.753,00	A06
RATTAN 25	Piscina DOLCEVITA Rattan de 2 x 5 m con filtro de arena de 10 m³/h, 1 foco LED	240x540	200x500x120	12,000	1 palet: 100 x 130 x 240 h	386	KITDVC25xS10R	2510X	11.907,00	A06
RATTAN 35	Piscina DOLCEVITA Rattan de 3 x 5 m con filtro de arena de 10 m³/h, 1 foco LED	340x540	300x500x120	18,000	1 palet: 100 x 130 x 240 h	432	KITDVC35xS10R	3510X	13.165,00	A06
RATTAN 36	Piscina DOLCEVITA Rattan de 3 x 6 m con filtro de arena de 10 m³/h, 1 foco LED	340x640	300x600x120	21,600	2 palets: 100 x 130 x 240 h 100 x 120 x 110 h	565	KITDVC36xS10R	3610X	14.363,00	A06
RATTAN 37	Piscina DOLCEVITA Rattan de 3 x 7 m con filtro de arena de 10 m³/h, 2 focos LED	340x740	300x700x120	25,200	2 palets: 100 x 130 x 240 h 100 x 120 x 135 h	575	KITDVC37xS10R	3710X	15.624,00	A06
RATTAN 48	Piscina DOLCEVITA Rattan de 4 x 8 m con filtro de arena de 10 m³/h, 2 focos LED	440x840	400x800x120	38,400	2 palets: 100 x 130 x 240 h 100 x 120 x 140 h	645	KITDVC48xS10R	4810X	18.259,00	A06
RATTAN 49	Piscina DOLCEVITA Rattan de 4 x 8 m con filtro de arena de 15 m³/h, 2 focos LED	440x940	400x900x120	43,200	2 palets: 100 x 130 x 240 h 100 x 120 x 200 h	720	KITDVC49xS15R	4915X	20.567,00	A06
RATTAN 510	Piscina DOLCEVITA Rattan de 5 x 10 m con filtro de arena de 15 m³/h, 2 focos LED	540x1040	500x1000x120	60,000	2 palets: 100 x 130 x 240 h 100 x 120 x 210 h	860	KITDVC510xS15R	51015X	23.240,00	A06

Cambia **X** por las 4 letras siguientes en función de la combinación de colores deseada:

- BICF** liner blanco y paneles de color café
- BIGR** liner blanco y paneles grises
- BECF** liner beige y paneles de color café
- BEGR** liner beige y paneles grises

Modelo DOLCEVITA DIVA



5 | **3** years
WARRANTY



1
Estructura interna

2
Liner de piscina



Blanco



Beige

5
Paneles con borde superior integrado

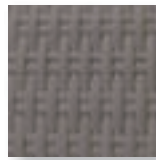

CLARO

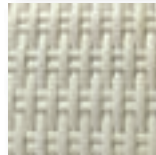

Blanco Laghetto

KIT DE PISCINA

=

1 + 2 + 3 + 4 + 5 +

6 + 7 + 8 + 9

3
Sistema de filtración (como en el esquema)
Atención: el sistema de filtración no incluye el panel eléctrico.



Filtros de arena AstralPool

4
Foco LED con brillo elevado:
1 punto hasta el modelo 36
2 puntos del modelo 37 al modelo 510
(ubicación estándar; ver página 756).

6
Sistema de aspiración.

7
Soportes de los paneles en madera y acero.

8
Rebosadero.

9
Escalera exclusiva especial de la versión Diva.



ATENCIÓN: SOLO DISPONIBLE COMO KIT COMPLETO. SOLO DISPONIBLES EN MEDIDAS DE METROS COMPLETOS.



PANELES Y BORDE SUPERIOR INTEGRADOS EN UN PANEL DE UNA PIEZA HECHO DE MIMBRE, DISPONIBLE EN DOS COLORES: GRIS O BLANCO LAGHETTO. LINER DE PISCINA (POSIBLES COLORES: ARENA O BLANCO)

x =

BIGR (liner blanco y paneles grises)

BIBI (liner blanco y paneles blanco Laghetto)

BEGR (liner beige y paneles grises)

BEBI (liner beige y paneles blanco Laghetto)

PISCINAS ELEVADAS - DOLCEVITA

Modelo DOLCEVITA DIVA



Dolce Vita

Modelo Laghetto	Descripción	Dimensiones totales (PrxAnxAI) cm	Dimensiones totales (PrxAnxAI) cm	Volumen de agua (litros)	Dimensiones del embalaje cm	Peso bruto total (kg)	Referencia Laghetto	Código	Precio sin IVA	Código Alfanum.
DIVA 24	Piscina DOLCEVITA Diva de 2 x 4 m con filtro de arena de 10 m ³ /h, 1 foco LED	240x440	200x400x120	9,600	2 palets: 100 x 130 x 240 h 100 x 120 x 120 h	332	KITDVC24XS10D	D24XS10	11.466,00	A06
DIVA 25	Piscina DOLCEVITA Diva de 2 x 5 m con filtro de arena de 10 m ³ /h, 1 foco LED	240x540	200x500x120	12,000	2 palets: 100 x 130 x 240 h 100 x 120 x 120 h	356	KITDVC25XS10D	D25XS10	12.744,00	A06
DIVA 35	Piscina DOLCEVITA Diva de 3 x 5 m con filtro de arena de 10 m ³ /h, 1 foco LED	340x540	300x500x120	18,000	2 palets: 100 x 130 x 240 h 100 x 120 x 180 h	389	KITDVC35XS10D	D35XS10	14.128,00	A06
DIVA 36	Piscina DOLCEVITA Diva de 3 x 6 m con filtro de arena de 10 m ³ /h, 1 foco LED	340x640	300x600x120	21,600	2 palets: 100 x 130 x 240 h 100 x 110 x 180 h	435	KITDVC36XS10D	D36XS10	15.441,00	A06
DIVA 37	Piscina DOLCEVITA Diva de 3 x 7 m con filtro de arena de 10 m ³ /h, 2 focos LED	340x740	300x700x120	25,200	2 palets: 100 x 130 x 240 h 100 x 110 x 190 h	472	KITDVC37XS10D	D37XS10	16.778,00	A06
DIVA 48	Piscina DOLCEVITA Diva de 4 x 8 m con filtro de arena de 10 m ³ /h, 2 focos LED	440x840	400x800x120	38,400	2 palets: 100 x 130 x 250 h 100 x 120 x 190 h	636	KITDVC48XS10D	D48XS10	19.686,00	A06
DIVA 49	Piscina DOLCEVITA Diva de 4 x 9 m con filtro de arena de 15 m ³ /h, 2 focos LED	440x940	400x900x120	43,200	2 palets: 100 x 130 x 240 h 100 x 120 x 220 h	680	KITDVC49XS15D	D49XS15	22.120,00	A06
DIVA 510	Piscina DOLCEVITA Diva de 5 x 10 m con filtro de arena de 15 m ³ /h, 2 focos LED	540x1040	500x1000x120	60,000	3 palets: 100 x 130 x 170 h 100 x 120 x 170 h 100 x 120 x 220 h	750	KITDVC510XS15D	D510XS15	25.044,00	A06

Cambia **X** por las 4 letras siguientes en función de la combinación de colores deseada:

- BIGR** liner blanco y paneles grises
- BIBI** liner blanco y paneles blanco Laghetto
- BEGR** liner beige y paneles grises
- BEBI** liner beige y paneles blanco Laghetto

Modelo DOLCEVITA DIVA LTI



5 / **3** years
WARRANTY

1
Estructura interna

2
Liner de piscina



5
Paneles con borde superior integrado

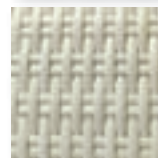
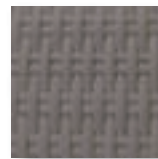

3
Sistema de filtración (como en el esquema)
Atención: el sistema de filtración no incluye el panel eléctrico.

6
Sistema de aspiración.

7
Soportes de los paneles en madera y acero.

8
Rebosadero.

9
Escalera exclusiva especial de la versión Diva.



Filtros de arena AstralPool

4
Foco LED con brillo elevado:
1 punto hasta el modelo 36
2 puntos del modelo 37 al modelo 510
(ubicación estándar; ver página 756).

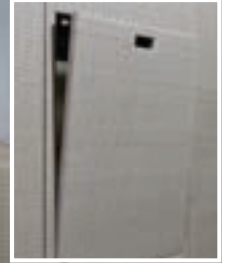

KIT DE PISCINA

=
1 + 2 + 3 + 4 + 5 +
6 + 7 + 8 + 9



ATENCIÓN: SOLO DISPONIBLE COMO KIT COMPLETO. SOLO DISPONIBLES EN MEDIDAS DE METROS COMPLETOS.

ATENCIÓN: LA SALA DE EQUIPAMIENTO NO ESTÁ PREPARADA PARA SOPORTAR CARGAS. NO SE DEBE ESTAR SOBRE ELLA.



PANELES Y BORDE SUPERIOR INTEGRADOS EN UN PANEL DE UNA PIEZA HECHO DE MIMBRE, DISPONIBLE EN DOS COLORES: GRIS O BLANCO LAGHETTO. LINER DE PISCINA (POSIBLES COLORES: ARENA O BLANCO)

x =

BIGR (liner blanco y paneles grises)

BIBI (liner blanco y paneles blanco Laghetto)

BEGR (liner beige y paneles grises)

BEBI (liner beige y paneles blanco Laghetto)

PISCINAS ELEVADAS - DOLCEVITA

Modelo DOLCEVITA DIVA LTI



Dolce Vita

Modelo Laghetto	Descripción	Dimensiones totales (PrxAnxAI) cm	Dimensiones totales (PrxAnxAI) cm	Volumen de agua (litros)	Dimensiones del embalaje	Peso bruto total (kg)	Referencia Laghetto	Código	Precio sin IVA	Código Alfanum.
LTI 35	Piscina DOLCEVITA Diva LTI de 3 x 5 m con filtro de arena de 10 m³/h, 1 foco LED	340x610	300x500x120	18,000	2 palets: 100 x 130 x 240 h 100 x 120 x 200 h	410	KITDVC35xS10DG	D35XS10L	15.840,00	A06
LTI 36	Piscina DOLCEVITA Diva LTI de 3 x 6 m con filtro de arena de 10 m³/h, 1 foco LED	340x710	300x600x120	21,600	2 palets: 100 x 130 x 240 h 100 x 120 x 200 h	455	KITDVC36xS10DG	D36XS10L	17.153,00	A06
LTI 37	Piscina DOLCEVITA Diva LTI de 3 x 7 m con filtro de arena de 10 m³/h, 2 focos LED	340x810	300x700x120	25,200	2 palets: 100 x 130 x 240 h 100 x 120 x 210 h	492	KITDVC37xS10DG	D37XS10L	18.487,00	A06
LTI 48	Piscina DOLCEVITA Diva LTI de 4 x 8 m con filtro de arena de 10 m³/h, 2 focos LED	440x910	400x800x120	38,400	2 palets: 100 x 130 x 250 h 100 x 120 x 230 h	675	KITDVC48xS10DG	D48XS10L	21.706,00	A06
LTI 49	Piscina DOLCEVITA Diva LTI de 4 x 9 m con filtro de arena de 15 m³/h, 2 focos LED	440x1010	400x900x120	43,200	2 palets: 100 x 150 x 240 h 100 x 120 x 240 h	700	KITDVC49xS15DG	D49XS15L	24.141,00	A06

Cambia **X** por las 4 letras siguientes en función de la combinación de colores deseada:

- BIGR** liner blanco y paneles grises
- BIBI** liner blanco y paneles blanco Laghetto
- BEGR** liner beige y paneles grises
- BEBI** liner beige y paneles blanco Laghetto

Modelo DOLCEVITA NAKED



5 / **3** years
WARRANTY

1
Estructura interna

2
Liner de piscina



Blanco



Beige

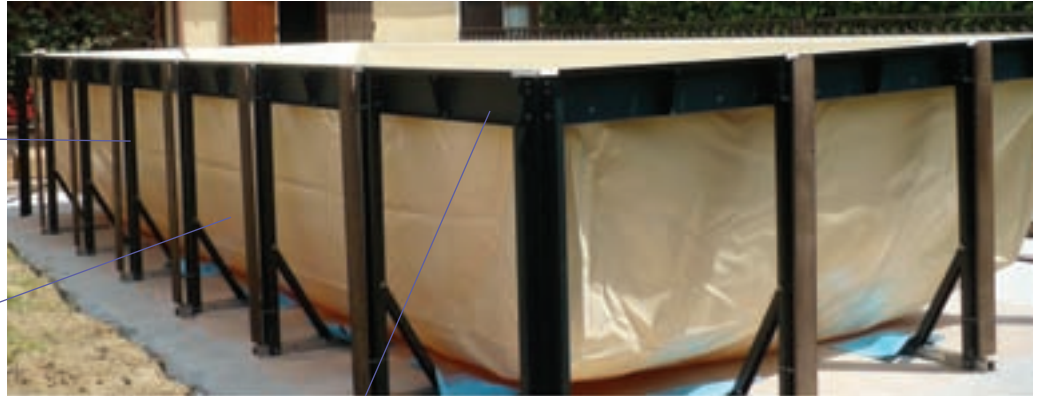

5
Borde superior de madera compuesta
Dolcevita.



Tabaco

3
Sistema de filtración (como en el esquema)
Atención: el sistema de filtración no incluye el panel eléctrico.



Filtros de arena AstralPool

4
Foco LED con brillo elevado:
1 punto hasta el modelo 36
2 puntos del modelo 37 al modelo 510
(ubicación estándar; ver página 756).

6
Sistema de aspiración.

7
Soportes de los paneles de madera.

8
Rebosadero.

9
Escalera de seguridad DolceVita.

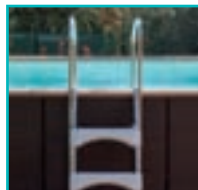

KIT DE PISCINA

=

**1 + 2 + 3 + 4 + 5 +
6 + 7 + 8 + 9**



ATENCIÓN: SOLO DISPONIBLE COMO KIT COMPLETO



LINER DE PISCINA - COLORES DISPONIBLES.

x =

BE Beige

BI Blanco

PISCINAS ELEVADAS - DOLCEVITA

Modelo DOLCEVITA NAKED

Dolce Vita



Modelo Laghetto	Descripción	Dimensiones totales (Pr x An x Al) cm	Dimensiones totales (Pr x An x Al) cm	Volumen de agua (litros)	Dimensiones del embalaje	Peso bruto total (kg)	Referencia Laghetto	Código	Precio sin IVA	Código Alfanum.
DV NAKED 24	Piscina DOLCEVITA Naked de 2 x 4 m con filtro de arena de 10 m³/h, 1 foco LED	240x440	200x400x120	9,600	1 palet: 100x130x240	357	KITDVC24xS10N	D24xS10Nz	8.267,00	A06
DV NAKED 25	Piscina DOLCEVITA Naked de 2 x 5 m con filtro de arena de 10 m³/h, 1 foco LED	240x540	200x500x120	12,000	1 palet: 100x130x240	386	KITDVC25xS10N	D25xS10Nz	9.353,00	A06
DV NAKED 35	Piscina DOLCEVITA Naked de 3 x 5 m con filtro de arena de 10 m³/h, 1 foco LED	340x540	300x500x120	18,000	1 palet: 100x130x240	432	KITDVC35xS10N	D35xS10Nz	10.294,00	A06
DV NAKED 36	Piscina DOLCEVITA Naked de 3 x 6 m con filtro de arena de 10 m³/h, 1 foco LED	340x640	300x600x120	21,600	1 palet: 100x130x240	565	KITDVC36xS10N	D36xS10Nz	11.180,00	A06
DV NAKED 37	Piscina DOLCEVITA Naked de 3 x 7 m con filtro de arena de 10 m³/h, 2 focos LED	340x740	300x700x120	25,200	1 palet: 100x130x240	575	KITDVC37xS10N	D37xS10Nz	12.038,00	A06
DV NAKED 48	Piscina DOLCEVITA Naked de 4 x 8 m con filtro de arena de 10 m³/h, 2 focos LED	440x840	400x800x120	38,400	1 palet: 100x130x240	645	KITDVC48xS10N	D48xS10Nz	14.132,00	A06
DV NAKED 49	Piscina DOLCEVITA Naked de 4 x 9 m con filtro de arena de 15 m³/h, 2 focos LED	440x940	400x900x120	43,200	2 palets: 100x130x240 100x120x130	720	KITDVC49xS15N	D49xS15Nz	16.127,00	A06
DV NAKED 510	Piscina DOLCEVITA Naked de 5 x 10 m con filtro de arena de 15 m³/h, 2 focos LED	540x1040	500x1000x120	60,000	2 palets: 100x130x240 100x120x130	860	KITDVC510xS15N	D510xS15Nz	18.170,00	A06

ESTRUCTURA Y LINER DE PISCINA

Cambia **X** por las 2 letras siguientes en función de la combinación de colores deseada:

- BE** Arena
- BI** Blanco

Accesorios DOLCEVITA - Cubiertas



Dolce Vita

Cubierta de verano



Cubierta de invierno

Descripción	Dimensiones totales (PrxAnxAl) cm	Referencia Laghetto	Código	Precio sin IVA	Código Alfanum.
Cubierta invernal Gris DOLCEVITA 2x4		LACHDV24G	LACHDV24G	448,00	A06
Cubierta invernal Beige DOLCEVITA 2x4		LACHDV24BE	LACHDV24BE	448,00	A06
Cubierta invernal Gris DOLCEVITA 2x5		LACHDV25G	LACHDV25G	522,00	A06
Cubierta invernal Beige DOLCEVITA 2x5		LACHDV25BE	LACHDV25BE	522,00	A06
Cubierta invernal Gris DOLCEVITA 3x5		LACHDV35G	LACHDV35G	684,00	A06
Cubierta invernal Beige DOLCEVITA 3x5		LACHDV35BE	LACHDV35BE	684,00	A06
Cubierta invernal Gris DOLCEVITA 3x6		LACHDV36G	LACHDV36G	775,00	A06
Cubierta invernal Beige DOLCEVITA 3x6		LACHDV36BE	LACHDV36BE	775,00	A06
Cubierta invernal Gris DOLCEVITA 3x7		LACHDV37G	LACHDV37G	881,00	A06
Cubierta invernal Beige DOLCEVITA 3x7		LACHDV37BE	LACHDV37BE	881,00	A06
Cubierta invernal Gris DOLCEVITA 4x8		LACHDV48G	LACHDV48G	1.216,00	A06
Cubierta invernal Beige DOLCEVITA 4x8		LACHDV48BE	LACHDV48BE	1.216,00	A06
Cubierta invernal Gris DOLCEVITA 4x9		LACHDV49G	LACHDV49G	1.349,00	A06
Cubierta invernal Beige DOLCEVITA 4x9		LACHDV49BE	LACHDV49BE	1.349,00	A06
Cubierta invernal Gris DOLCEVITA 5x10		LACHDV510G	LACHDV510G	1.753,00	A06
Cubierta invernal Beige DOLCEVITA 5x10		LACHDV510BE	LACHDV510BE	1.753,00	A06
Cubierta isotérmica flotante DOLCEVITA 2x4 - Todos los modelos	200 X 400		LACSDV24	128,20	A06
Cubierta isotérmica flotante DOLCEVITA 2x5 - Todos los modelos	200 X 500		LACSDV25	146,60	A06
Cubierta isotérmica flotante DOLCEVITA 3x5 - Todos los modelos	300 X 500		LACSDV35	194,80	A06
Cubierta isotérmica flotante DOLCEVITA 3x6 - Todos los modelos	300 X 600		LACSDV36	225,00	A06
Cubierta isotérmica flotante DOLCEVITA 3x7 - Todos los modelos	300 X 700		LACSDV37	256,00	A06
Cubierta isotérmica flotante DOLCEVITA 4x8 - Todos los modelos	400 X 800		LACSDV48	389,00	A06
Cubierta isotérmica flotante DOLCEVITA 4x9 - Todos los modelos	400 X 900		LACSDV49	428,00	A06
Cubierta isotérmica flotante DOLCEVITA 5x10 - Todos los modelos	500 X 1000		LACSDV510	564,00	A06

Sistema de nado DOLCEVITA



Dolce Vita

	Descripción	Referencia de Laghetto	Código	Precio sin IVA	Código Alfanum.
3 MT	KIT DE NADO CONTRACORRIENTE: 2 motores, 2 jets de agua, tuberías, panel eléctrico y mando a distancia conectado.	DVKITNCC030	DVKITNCC030	5.582,00	A06
4 MT	KIT DE NADO CONTRACORRIENTE: 2 motores, 2 jets de agua, tuberías, panel eléctrico y mando a distancia conectado.	DVKITNCC040	DVKITNCC040	5.594,00	A06

Disponible únicamente para DolceVita DIVA LTI y DIVINA. Debe solicitarse conjuntamente con el kit de la piscina en el que se vaya a instalar.
No se puede pedir por separado.

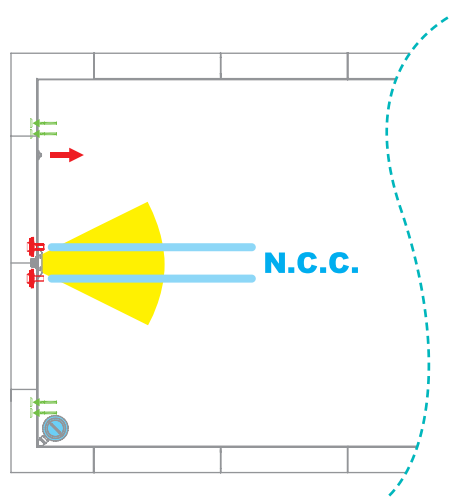
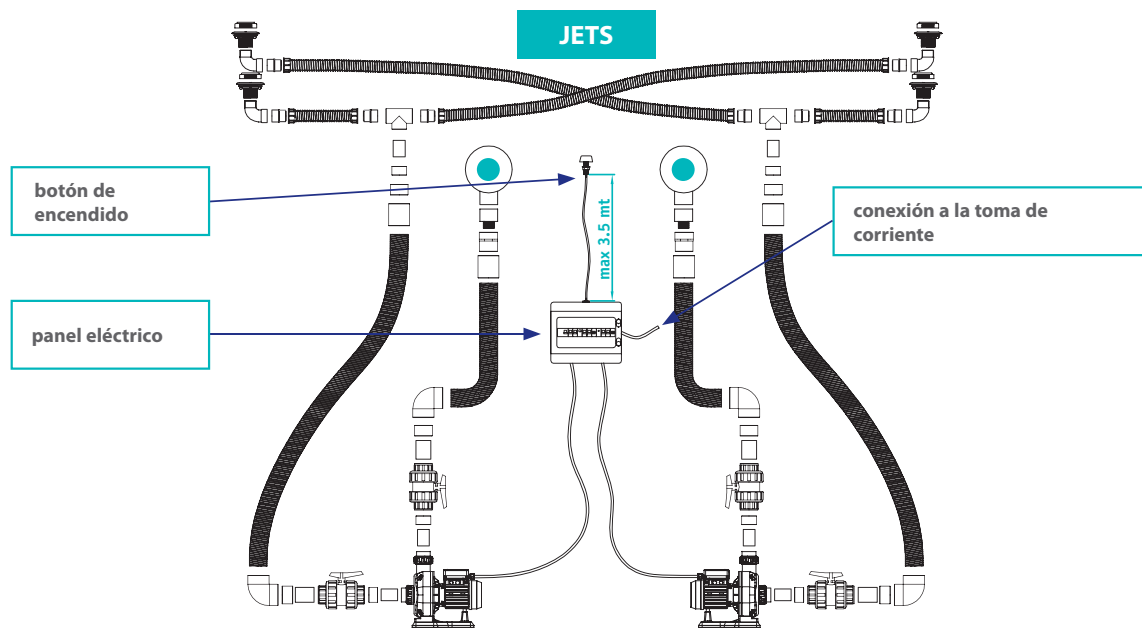

SISTEMA DE NATACIÓN

DOLCEVITA - Kit de hidromasaje con 7 jets



Dolce Vita

	Descripción	Referencia de Laghetto	Código	Precio sin IVA	Código Alfanum.
3 MT	KIT DE HIDROMASAJE CON 7 JETS 1 motor, 7 boquillas, panel eléctrico y mando a distancia con cable y programado.	DVKITIDR0030	-	2.850,00	A06
4 MT	KIT DE HIDROMASAJE CON 7 JETS 1 motor, 7 boquillas, panel eléctrico y mando a distancia con cable y programado.	DVKITIDR0040	-	2.859,00	A06

Disponible para los modelos DolceVita: Rattan, Diva, Diva LTI y Divina. Solo para piscinas con lado corto de 3 o 4 m. Debe solicitarse conjuntamente con el kit de la piscina en el que se vaya a instalar. No se puede pedir por separado.

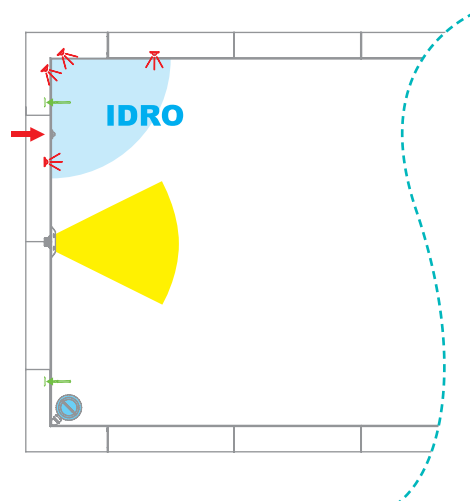
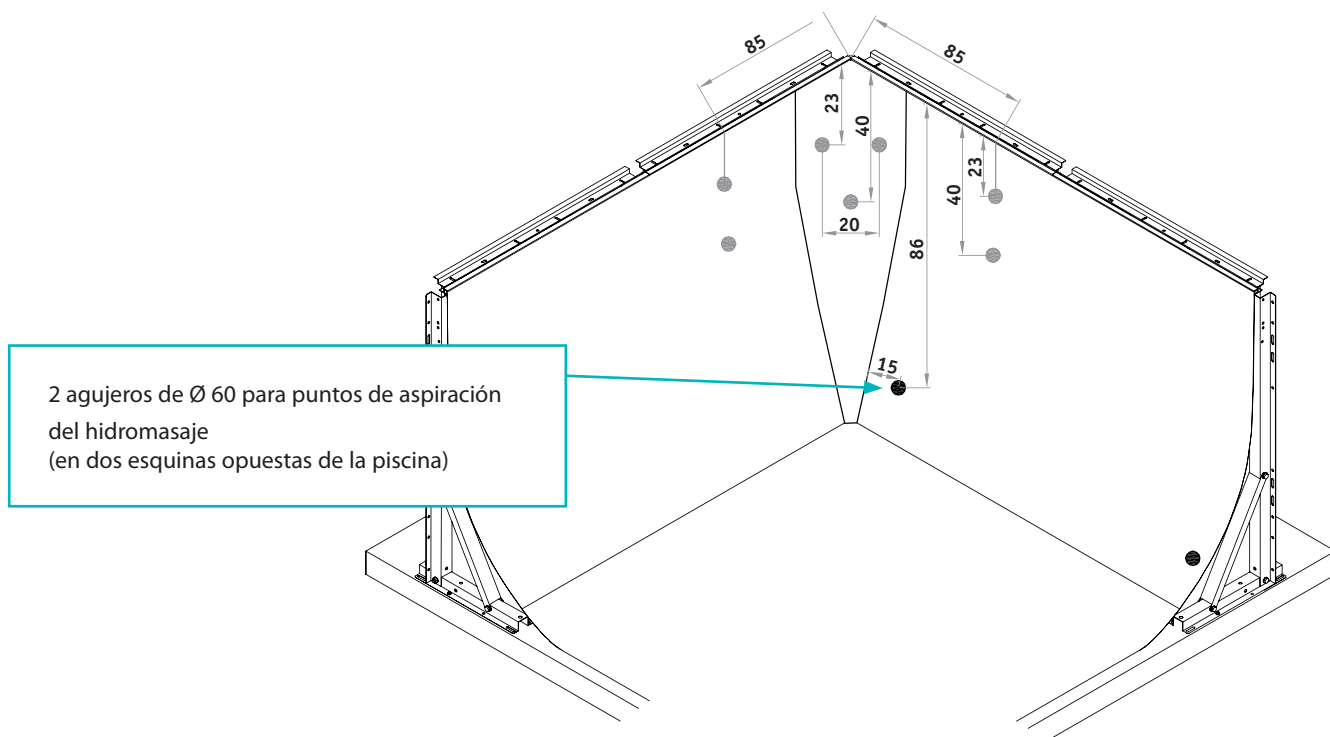

KIT DE HIDROMASAJE CON 7 JETS

PISCINAS ELEVADAS - DOLCEVITA

Estructura de acero para DOLCEVITA elevada



Dolce Vita

La piscina elevada DolceVita se adapta a cualquier contexto, evitando así la construcción de una placa de hormigón reforzado. Usa un marco especial de base modular hecho de acero y pintado con polvo epoxi.

Con este accesorio estructural innovador y único, que puede ir acompañado de un certificado de movilidad y fácil retirada de la piscina, puedes instalar DolceVita y la piscina Divina en cualquier tipo de situación, para cubrir todas tus necesidades, incluso las más especiales.

Descripción	Referencia de Laghetto	Código	Precio sin IVA	Código Alfanum.
ESTRUCTURA DE ACERO PARA UN MONTAJE SIN BLOQUES DOLCEVITA / DIVINA 3x5	DVC35KITTB	69626	3.009,00	A06
ESTRUCTURA DE ACERO PARA UN MONTAJE SIN BLOQUES DOLCEVITA / DIVINA 3x6	DVC36KITTB	69627	3.506,00	A06
ESTRUCTURA DE ACERO PARA UN MONTAJE SIN BLOQUES DOLCEVITA / DIVINA 3x7	DVC37KITTB	69628	4.002,00	A06
ESTRUCTURA DE ACERO PARA UN MONTAJE SIN BLOQUES DOLCEVITA / DIVINA 4x8	DVC48KITTB	69629	4.884,00	A06
ESTRUCTURA DE ACERO PARA UN MONTAJE SIN BLOQUES DOLCEVITA 4x9	DVC49KITTB	69630	5.382,00	A06
ESTRUCTURA DE ACERO PARA UN MONTAJE SIN BLOQUES DOLCEVITA 5x10	DVC510KITTB	69631	8.178,00	A06

BASE PARA MONTAJE DIRECTO SOBRE EL SUELO

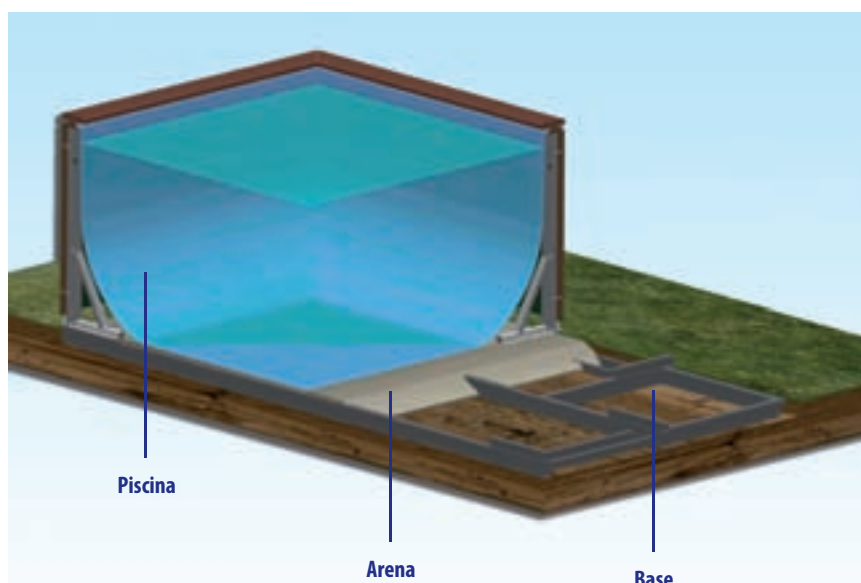

- ▶ Instalación de cero impacto.
- ▶ Para instalaciones en las que no se pueden hacer cimientos de hormigón.
- ▶ Fácil de mover y montar.
- ▶ Totalmente extraíble.

Componentes de acero inoxidable

para estabilizar la estructura de la piscina



Dolce Vita

El kit es un sistema de bloqueo de acero inox AISI 304 formado por sujeciones que permiten evitar la curvatura estructural normal (desalineación) de la DolceVita durante la fase de llenado.

Descripción	Referencia de Laghetto	Código	Precio sin IVA	Código Alfanum.
Kit para DOLCEVITA 2x4	DV24KITAL	69616	368,00	A06
Kit para DOLCEVITA 2x5	DV25KITAL	69617	446,00	A06
Kit para DOLCEVITA 3x4	DV34KITAL	71123	437,00	A06
Kit para DOLCEVITA 3x5	DV35KITAL	69619	509,00	A06
Kit para DOLCEVITA 3x6	DV36KITAL	69618	590,00	A06
Kit para DOLCEVITA 3x7	DV37KITAL	69620	649,00	A06
Kit para DOLCEVITA 4x8	DV48KITAL	69621	792,00	A06
Kit para DOLCEVITA 4x9	DV49KITAL	69622	872,00	A06
Kit para DOLCEVITA 5x10	DV510KITAL	69623	1.013,00	A06

KIT DE FIJACIÓN Y ALINEACIÓN

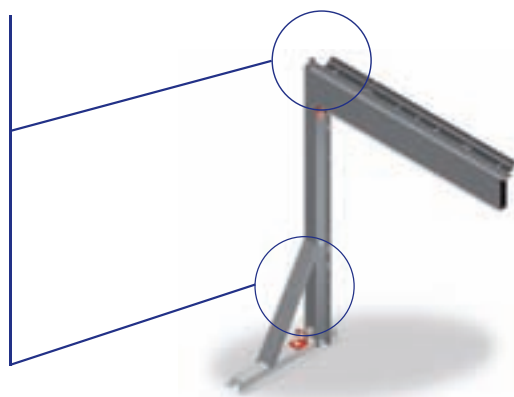

EL KIT ES UN SISTEMA DE BLOQUEO DE ACERO INOX AISI 304 FORMADO POR SUJECCIONES QUE PERMITEN EVITAR LA CURVATURA ESTRUCTURAL NORMAL (DESALINEACIÓN) DE LA DOLCEVITA DURANTE LA FASE DE LLENADO.

- ▶ Con el kit no puedes alinear la piscina si ya está llena.
- ▶ Solo es compatible sin ninguna modificación con las estructuras DolceVita posteriores a abril de 2014.
- ▶ No puedes añadir el kit a la piscina montada; para encajarlo hay que desmontar la piscina totalmente.
- ▶ Si la estructura DolceVita ha sido comprada antes de abril de 2014 serán necesarias algunas modificaciones en la estructura.

PISCINAS ELEVADAS - DOLCEVITA

DOLCEVITA: Tamaños de cimientos



Dolce Vita

CIMENTOS DE HORMIGÓN

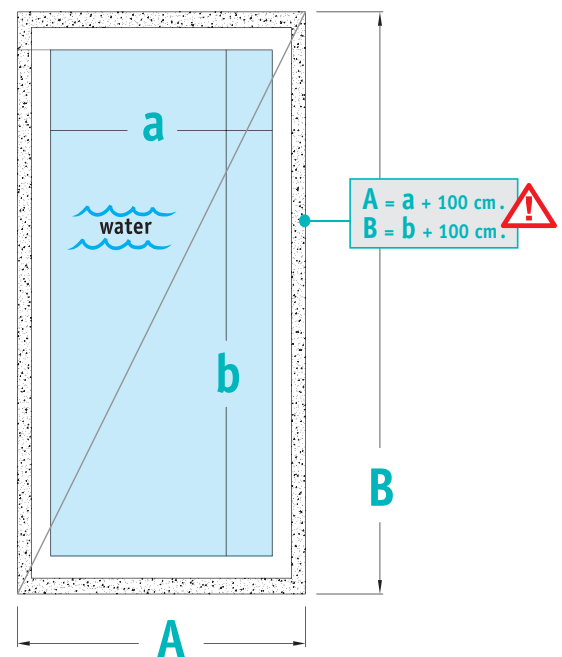
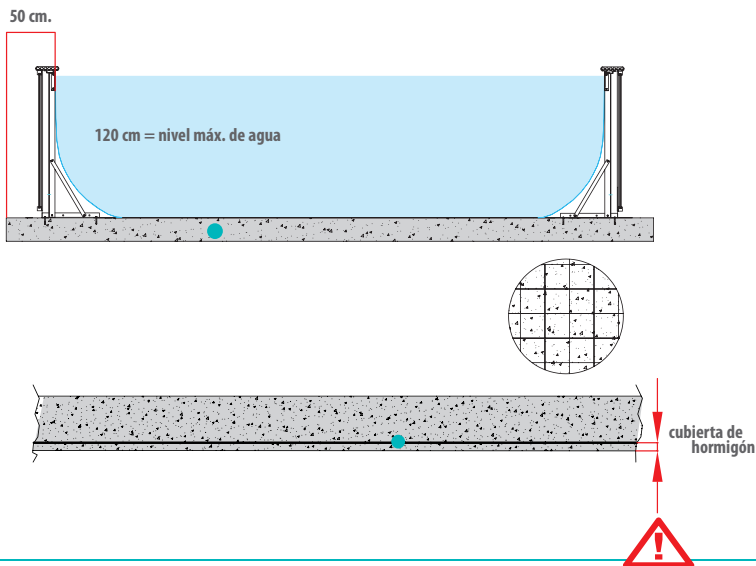

PIDE INFORMACIÓN TÉCNICA A TU COMERCIAL DE LAGHETTO

Consulta a un ingeniero para conocer los requisitos óptimos para su instalación
Asegúrate de que los cimientos son realmente rectangulares con las mismas diagonales
Consulta a un experto en geología para averiguar si los cimientos son factibles en caso de que el suelo sea inestable
La superficie de los cimientos debe quedar suave, sin imperfecciones
Gradiente de tolerancia del perímetro de la placa = ± 1 cm

TAMAÑOS DE CIMENTOS PARA DOLCEVITA DIVA LTI

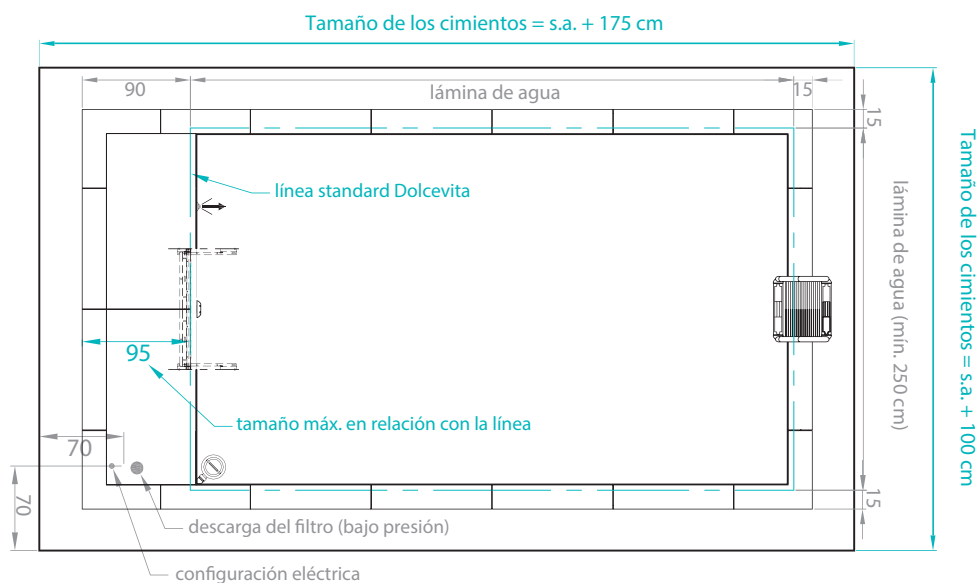

DolceVita: Ubicación de accesorios standard - Skimmer, boquilla y luz



Dolce Vita

24

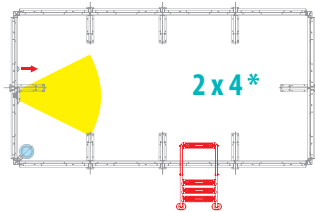

25

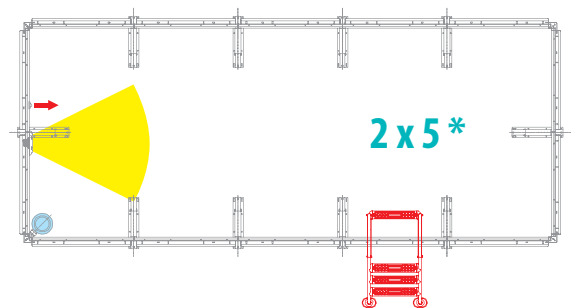

35

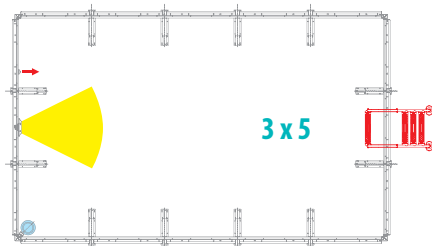

36

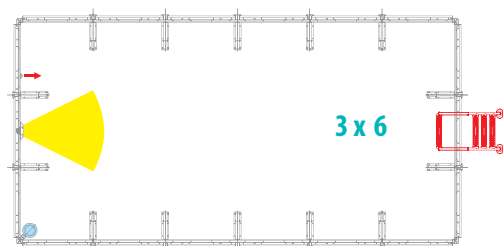

37

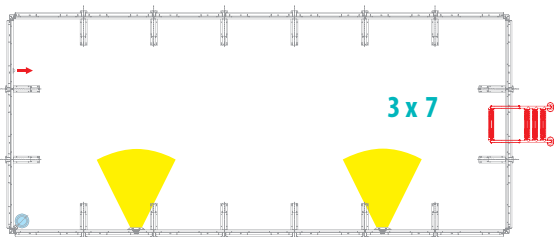

49

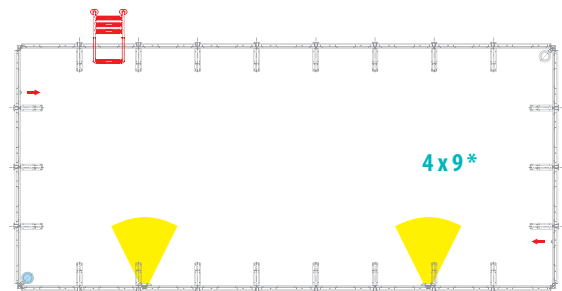

48



510

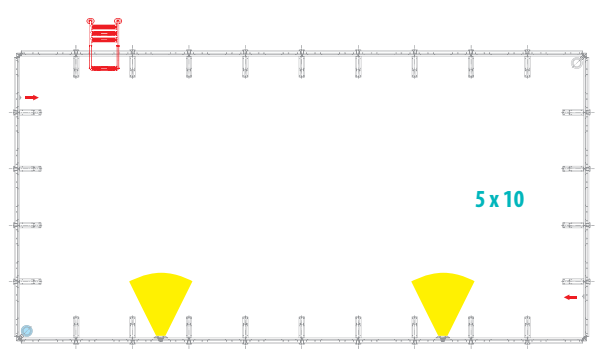

* Este tamaño no permite colocar la escalera en el centro del lado corto.

PISCINAS SEMIENTERRADAS - DIVINA

Modelo DIVINA



5 | **3** years
WARRANTY



1
Estructura interna

2
Liner de piscina



5
Paneles con borde superior integrado.



CLARO

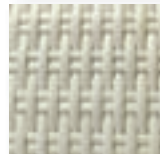

Bianco Laghetto



9

Paneles de contención en el suelo.



3
Sistema de filtración (como en el esquema)
Atención: el sistema de filtración no incluye el panel eléctrico.



Filtros de arena AstralPool

4
Foco LED con brillo elevado:
1 punto hasta el modelo 36
2 puntos a partir del modelo 37

6
Sistema de aspiración.

7
Kit de fijación y alineación.

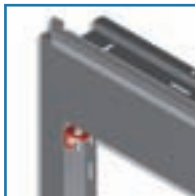

8
Exclusiva, especial para la versión Divina.



KIT DE PISCINA

=

1 + 2 + 3 + 4 + 5 +

6 + 7 + 8 + 9



PANELES Y BORDE SUPERIOR INTEGRADOS EN UN PANEL DE UNA PIEZA HECHO DE MIMBRE, DISPONIBLE EN DOS COLORES: GRIS O BLANCO LAGHETTO.

LINER DE PISCINA (POSIBLES COLORES: ARENA O BLANCO)

x =

BIGR (liner blanco y paneles grises)

BIBI (liner blanco y paneles blanco Laghetto)

BEGR (liner beige y paneles grises)

BEBI (liner beige y paneles blanco Laghetto)

PISCINAS SEMIENTERRADAS - DIVINA

Modelo DIVINA

estructura ÚNICAMENTE para montaje en BASE DE HORMIGÓN



Divina

Modelo Laghetto	Descripción	a) Referencia de Laghetto	Código	Precio sin IVA	Código Alfanum.
3x5	Sistema de filtración de arena de 10 m³/h con 1 skimmer	KITDVC35xS10DSCA	35xS10DSCA	20.436,00	A06
3x6	Sistema de filtración de arena de 10 m³/h con 1 skimmer	KITDVC36xS10DSCA	36xS10DSCA	22.214,00	A06
3x7	Sistema de filtración de arena de 10 m³/h con 1 skimmer	KITDVC37xS10DSCA	37xS10DSCA	23.998,00	A06
4x8	Sistema de filtración de arena de 10 m³/h con 1 skimmer	KITDVC48xS10DSCA	48xS10DSCA	28.274,00	A06

Modelo DIVINA

estructura ÚNICAMENTE para montaje sobre el TERRENO



Divina

Dolcevita Divina se puede integrar en cualquier entorno, evitando además la construcción de una placa de hormigón armado al usar un marco basal modular especial fabricado en acero con revestimiento en polvo.

Modelo Laghetto	Descripción	b) Referencia de Laghetto	c) estructura de acero*	Código	Precio sin IVA	Código Alfanum.
3x5	Sistema de filtración de arena de 10 m³/h con 1 skimmer	KITDVC35XS10DSTB	DVC35KITTB	35xS10DSTB	21.174,00	A06
3x6	Sistema de filtración de arena de 10 m³/h con 1 skimmer	KITDVC36XS10DSTB	DVC36KITTB	36xS10DSTB	22.952,00	A06
3x7	Sistema de filtración de arena de 10 m³/h con 1 skimmer	KITDVC37XS10DSTB	DVC37KITTB	37xS10DSTB	24.735,00	A06
4x8	Sistema de filtración de arena de 10 m³/h con 1 skimmer	KITDVC48XS10DSTB	DVC48KITTB	48xS10DSTB	29.490,00	A06

*Recuerda incluir también el código de la estructura de la base de acero en el pedido de compra, que se describe en la página 753.

Cambia X por las 4 letras siguientes en función de la combinación de colores deseada:

BIGR liner blanco y paneles grises

BEGR liner beige y paneles grises

BIBI liner blanco y paneles blanco Laghetto

BEBI liner beige y paneles blanco Laghetto



tu espejo de agua



Dolce Vita

De diseño elegante, se trata de un nuevo proyecto que renueva el mundo de la piscina. El rattan de altísima calidad y sólida tecnología garantizan su uso en el tiempo.



PLAYA

Es una elegantísima mini-piscina que se adapta perfectamente a terrazas y jardines.

Agua caliente, masaje de aire y burbujas y espacio para tomar el sol.

Disponibles en colores Laghetto: blanco Laghetto y gris.



SOLUCIONES DE CONSTRUCCIÓN ALTERNATIVAS



762 SOLIDPOOL

- 762 Encofrado perdido de polipropileno
- 763 Antes y después

764 SKYPOOL

- 764 Piscinas con paneles de acero
- 765 Etapas de construcción

766 BLOQUE EPS

- 766 Bloques de poliestireno expandido

Encofrado perdido de polipropileno



El concepto SolidPOOL se trata de un encofrado perdido de polipropileno que se rellena de hormigón consiguiendo:

- Un sitio de construcción **limpio y rápido**
- Un coste **competitivo**
- Una piscina **modular e indestructible**

100% HORMIGÓN



Código	Descripción	Precio sin IVA	Código Alfanum.	Dimensiones (mm)
75532	PANEL STANDARD LINER SOLIDPOOL	35,73	A07	605 x 555 x 150
75533	PANEL PEQUEÑO LINER SOLIDPOOL	35,73	A07	605 x 444 x 151
75534	PANEL FLEXIBLE LINER SOLIDPOOL	41,77	A07	605 x 555 x 150
75535	PANEL GRESITE STD SOLIDPOOL	43,52	A07	605 x 555 x 150
76439	PANEL PEQUEÑO GRESITE 2 CLIPS	42,35	A07	605 x 444 x 151
76440	BLOQUE PEQUEÑO DOBLE CARA GRESITE	46,59	A07	605 x 444 x 151
75539	PANEL FLEX GRESITE SOLIDPOOL	43,52	A07	605 x 555 x 150
75530	SUELA SOLIDPOOL SIMPLE	2,98	A07	200 x 70 x 20
75537	PANEL 2 CARAS GRESITE SOLIDPOOL	46,59	A07	605 x 555 x 150



Ecológico

Estructura hecha con material reciclado y reciclable al infinito



Producto universal

La estructura se adapta a la mayoría de las piezas del mercado



Muchos acabados posibles

Mayoría de los acabados del mercado: Liner, lamina armada, gresite, pintura...



Multitud de dimensiones

Todas las dimensiones : Tanto piscinas pequeñas como grandes, rectas como redondas.



Reducción del esfuerzo

Ligero: Cada bloque pesa aproximadamente 3,5KG



Todo tipo de fondo

Para proyectos de fondo plano, pendiente compuesta, fondo piramidal...



Adaptado a los terrenos

Piscinas completamente enterradas, semienterradas o fuera de suelo.



SolidPool es una solución rápida, ligera y resistente que permite proyectos de piscinas 100% hormigón.

SOLIDPOOL

Antes y después



Piscinas con paneles de acero

Características generales

- Paneles modulares de acero galvanizado con recubrimiento de PVC líquido por ambas caras con el CERTIFICADO CE DE FABRICACIÓN: 2449/CPR/AC-NW11
- Paneles con altura disponibles en 1,20m y 1,50m de altura
- Disponibilidad de paneles rectos y paneles curvos
- La lámina armada se puede aplicar directamente sobre el panel
- Garantía de 50 años
- Sistema compatible con toda la gama de accesorios marca Astralpool

Ventajas

- Rapidez en el montaje
- Fácil de transportar y manejo
- No requiere de mano de obra cualificada
- Se adapta a cualquier lámina armada del mercado
- Posibilidad de adaptar cualquier sistema de equipamiento extra como , kit de contracorriente, jets de hidromasaje, etc..
- Capacidad de personalizar medidas y formas según proyectos
- Recomendable donde los accesos sean de difícil acceso por su sencillez en el transporte



Código	Descripción	Precio sin IVA	Código Alfanum.
KP000135	Panel recto altura 1,20 Skypool	162,98	A07
KP000136	Panel recto altura 1,50 Skypool	268,60	A07
KP000138	Panel curvo altura 1,20 Skypool	179,40	A07
KP000139	Panel curvo altura 1,50 Skypool	295,20	A07

Precios orientativos según tamaño de la piscina

Tamaño de la piscina (m)	Precio sin IVA	Código Alfanum.
6 x 3 x 1,20	2.862,00	A07
6 x 3 x 1,50	4.716,00	A07
8 x 4 x 1,20	3.816,00	A07
8 x 4 x 1,50	6.288,00	A07
10 x 5 x 1,20	4.770,00	A07
10 x 5 x 1,50	7.860,00	A07
12 x 6 x 1,20	5.724,00	A07
12 x 6 x 1,50	9.432,00	A07

SKYPOOL

Etapas de construcción



Bloques de poliestireno expandido

Uso principal: Construcción de estructuras de piscinas

Dimensiones del bloque: largo 1250mm x alto 300mm x ancho 250 mm

Paredes:

Densidad del poliestireno: 40 kg/m³ Espesor de la pared de poliestireno: 5cm int/ext
 Espesor de la pared de hormigón: 15 cm

Cierre de esquina: Tapas laterales

Hormigón. densidad de trabajo: 250kg/m³ Clase C25
 Relleno del hueco con el hormigón en forma circular y rellenar 1 bloque por pasada
 Recomendable empezar por las esquinas.

Estructura armada:

- 1 varilla Ø 10 mm cada 25 cm (vertical)
- 2 varillas de 06 mm por cada fila de bloque (horizontal)

Requiere de la unión de ángulos por cortes para dotar de continuidad a la armadura y el muro de hormigón. Los datos anteriores son orientativos. La cuantía de acero necesaria debe ser realizada acorde a las características del proyecto siguiendo un correcto cálculo estructural.

Revestimiento / Impermeabilización: Impermeabilización mediante tela armada o lámina armada dentro de los 6 meses posteriores al vertido (Los bloques EPS tienen sensibilidad a los rayos UV).

Separación obligatoria entre la membrana flexible y el bloque de poliestireno mediante un geotextil de fieltro (densidad mínima: 350grs/m², recomendable 500grs/m²) o espuma de polietileno o cualquier otro material compatible (ver normas NFT 54-803). Se requiere incorporar un sistema de drenaje periférico que impida la presencia de un nivel freático, así como una malla-geotextil de protección anti-raíces.

Valor de rotura o desprendimiento del bloque de EPS: 11,9 kg/cm² (si es revestimiento de pared exterior)



Dimensiones (mm) Tolerancias (mm)

Volumen EPS inyectado: 46,52 litros
Volumen hormigón: 47,9 litros
Densidad: 40 gr/l *
Lambda: 0,035 w/m

* La densidad tiene un margen de un +-15%

Código	Descripción	Precio sin IVA	Código Alfanum.
EP000121	Panel Eps 125x300x250	18,25	A07

Pedido mínimo: 40 uds.

Cálculo bloques EPS orientativo según dimensiones de la piscina	
Tamaño piscina	Número de bloques
6 x 3 x 1,5	84
7 x 3,5 x 1,5	97
8 x 4 x 1,5	110
10 x 5 x 1,5	137
12 x 6 x 1,5	163

TÉCNICAS CONSTRUCTIVAS ALTERNATIVAS







CONDICIONES DE VENTA

Condiciones de venta vigentes desde el 01/03/2023 hasta el 31/12/2023

1. ÁMBITO DE APLICACIÓN

Estas condiciones generales de venta (las "**Condiciones de Venta**") se aplicarán a todas las compraventas de nuestros productos (el/los "**Producto/s**") entre Fluidra Comercial España, S.A.U., con domicilio social en Avenida Alcalde Barnils, 69, Sant Cugat del Vallés (08174), Barcelona, y NIF A-08503930 (la "**Empresa**") y la parte compradora (el "**Comprador**") dentro del territorio nacional peninsular, Canarias y las Islas Baleares (el "**Territorio**"). El Comprador adquiere los Productos con sujeción, únicamente, a las presentes Condiciones de Venta. Cualesquiera otros términos y condiciones diferentes a las presentes Condiciones de Venta no tendrán efecto alguno, salvo expresa aceptación por escrito y firmado por ambas partes. En el momento de la realización de cualquier pedido (el/los "**Pedido/s**"), el Comprador declara haber leído y conocido con anterioridad las presentes Condiciones de Venta. Asimismo, el Comprador reconoce y acepta que las Condiciones de Venta formarán parte inseparable de la relación contractual con la Empresa, entendiéndose aceptadas por el Comprador de manera expresa, voluntaria y sin reservas con la firma y/o la solicitud de cualquier Pedido, o cualesquiera otros documentos o acuerdos que se formalicen entre las partes o, si la relación contractual no se formaliza por escrito, desde que la Empresa haya facilitado un ejemplar de las mismas al Comprador y este no manifieste, de forma escrita, su oposición en el plazo de **treinta (30) días**.

La Empresa se reserva la facultad de modificar las Condiciones de Venta, poniendo a disposición del Comprador las Condiciones de Venta actualizadas y vigentes en cada momento. Las partes acuerdan que las Condiciones de Venta modificadas facilitadas por la Empresa, formarán parte inseparable de la relación contractual entre ellas, entendiéndose aceptadas por el Comprador de manera expresa, voluntaria y sin reservas, si transcurridos treinta (30) días desde que sean facilitadas por la Empresa, el Comprador no manifiesta, de forma escrita, su oposición.

Cualesquiera condiciones de contratación o políticas del Comprador quedan excluidas expresamente por aplicación de las presentes Condiciones de Venta. Asimismo, las presentes Condiciones de Venta sustituyen a todos los restantes contratos o pactos, escritos o verbales, concluidos entre las partes de forma previa a la suscripción de las Condiciones de Venta en relación con el objeto de las mismas, las cuales dejarán de tener vigencia y efectividad desde la fecha de su aceptación.

2. PEDIDOS

La Empresa podrá, a su entera discreción, aceptar y/o rechazar cualquier Pedido recibido del Comprador. La Empresa se reserva la posibilidad de ampliar, modificar y/o suspender en cualquier momento el catálogo de sus Productos, las características de los mismos, o incluso la interacción, sustitución o descatalogación de estos. El Comprador declara ser conocedor de esta circunstancia y que ello puede suponer modificaciones en los Pedidos. La compraventa se entenderá perfeccionada desde el momento de la aceptación del Pedido mediante notificación escrita por la Empresa al Comprador.

Para evitar errores y mejorar la gestión, los Pedidos deben remitirse por escrito a nuestro Servicio de Atención de Clientes ("SAC"), mediante **e-mail clientes@fluidra.es** o a través de **nuestro portal on-line <https://pro.fluidra.com>** o llamando al teléfono 937 48 67 00.

Con relación a determinadas categorías de Productos, la Empresa se reserva el derecho a prohibir su reventa a través de plataformas de terceros.

3. CONDICIONES COMERCIALES

Salvo pacto escrito en contrario, nuestros precios se entienden siempre "Franco almacén de salida" (Ex Works – Incoterms 2020), embalajes incluidos, siendo por cuenta del Comprador todos los impuestos, tasas, cargas, costes y cualquier otro gasto, tanto de naturaleza general como especial.

Serán aplicables las tarifas vigentes en el momento de la recepción del Pedido conforme al catálogo vigente de la Empresa o al acuerdo particular que hayan alcanzado las partes para un Pedido concreto. No obstante, lo anterior, la Empresa se reserva la posibilidad de revisar el precio en todo momento y de forma discrecional, lo cual no aplicará a los Pedidos ya confirmados. Todos los precios serán considerados como netos, en euros y sin ninguna deducción.

La Empresa se reserva el derecho a modificar las condiciones comerciales pactadas anualmente con el Comprador por motivos de política interna de la Empresa. En ese supuesto, la Empresa contactará con el Comprador para informarle sobre dicho cambio.

Se aplicarán condiciones específicas sobre determinados productos⁽¹⁾.

⁽¹⁾ Se aplicará un recargo por cantidad no estándar del 5% a todos los artículos agrupados dentro de las familias comerciales de "Accesorios de PVC de diámetro menor de 250 mm". Este porcentaje se aplicará sobre el precio neto resultante (precio tarifa menos descuento del Comprador, en su caso), en las unidades excedentes del múltiplo de caja completa.

Se adaptarán los pedidos de producto químico a cajas completas para envíos desde nuestro operador logístico.

4. TRANSPORTE Y PORTES

Los Productos viajan siempre por cuenta y riesgo del Comprador, incluso aquellos que sean tratados a portes pagados. Cualquier gasto suplementario no previsto en nuestras tarifas (embalajes marítimos, métodos especiales de descarga, envíos por régimen de equipaje, avión, etc.) serán siempre por cuenta y riesgo del Comprador. Para los envíos de Productos fuera del Territorio se deberá solicitar cotización de transporte especial, que será siempre por cuenta y riesgo del Comprador, tomando como referencia, salvo pacto en contrario, lo siguiente:

Tipos de pedido	Portes																					
Pedidos en general	<p>Todos los envíos se realizarán a la razón social y/o delegaciones del Cliente (no entregamos fuera de estas direcciones).</p> <p>Portes pagados para Pedidos de importe neto superior a 900 € en Península, que no contengan productos considerados especiales como se identifican en el siguiente apartado.</p> <p>En el caso de que el Pedido no alcance esta cifra, se cargará un importe mínimo de 23 € en concepto de transporte y gestión, en el albarán de la primera entrega del Pedido.</p> <p>Los pedidos entregados en los Pro Centers "pasarán" también serán considerados con el mismo criterio descrito en los puntos anteriores.</p>																					
Pedidos que incluyan: <ul style="list-style-type: none"> ▪ Tuberías, mangos ▪ Balsas y depósitos de PE ▪ Arena de sílex ▪ Sal ▪ Vidrio filtrante ▪ Magnesio ▪ Carbón activo ▪ Diatomeas ▪ Antracita ▪ Revestimiento vítreo ▪ AFM 	<p>Todos los Pedidos que contengan productos considerados como especiales, descritos en este apartado, los portes irán a cargo del Cliente y serán cotizados en función del peso/volumen. Se cargará un importe mínimo de 40 € en:</p> <ul style="list-style-type: none"> ▪ Tuberías, balsas PE, depósitos PE y mangos: según cotización coste transporte peso/volumen. ▪ Arena de sílex, sal, vidrio filtrante, AFM, magnesio y Maxiset: según cotización coste transporte peso/volumen. ▪ Revestimiento vítreo, carbón activo, antracita, diatomeas, Hidronet y Jointplus: según cotización coste transporte peso/volumen. 																					
Cubiertas automáticas Piscinas de chapa Piscinas de madera (GRE) Piscinas de composite (GRE)	<p>Adjuntamos tabla de precios de envío de cubiertas en Península según sus medidas. En el caso de necesitar un método de descarga especial (camión pluma /camión grúa) solicitar cotización en el Pedido. Para entregas fuera de península se cotizará el coste de transporte.</p> <table border="1" data-bbox="422 1167 1409 1267"> <thead> <tr> <th colspan="7" style="text-align: center;">Precios 2023</th> </tr> <tr> <th style="text-align: center;">Medidas</th> <th style="text-align: center;"><=4,10m</th> <th style="text-align: center;">4,10m<L=5,10m</th> <th style="text-align: center;">5,10m<L<=6,10m</th> <th style="text-align: center;">6,10m<L<=7,10m</th> <th style="text-align: center;">7,10m<L<=8,10m</th> <th style="text-align: center;"><8,10m</th> </tr> </thead> <tbody> <tr> <td style="text-align: center;">Importe Unid.</td> <td style="text-align: center;">310€</td> <td style="text-align: center;">360€</td> <td style="text-align: center;">380€</td> <td style="text-align: center;">400€</td> <td style="text-align: center;">430€</td> <td style="text-align: center;">Se cotiza a parte</td> </tr> </tbody> </table> <p style="text-align: center; font-size: small;">*El envío de lamas sueltas también se registrará según las medidas de la tabla</p> <p>Piscinas de chapa, madera y composite, según cotización coste transporte peso/volumen.</p>	Precios 2023							Medidas	<=4,10m	4,10m<L=5,10m	5,10m<L<=6,10m	6,10m<L<=7,10m	7,10m<L<=8,10m	<8,10m	Importe Unid.	310€	360€	380€	400€	430€	Se cotiza a parte
Precios 2023																						
Medidas	<=4,10m	4,10m<L=5,10m	5,10m<L<=6,10m	6,10m<L<=7,10m	7,10m<L<=8,10m	<8,10m																
Importe Unid.	310€	360€	380€	400€	430€	Se cotiza a parte																
Métodos de descarga especiales	<p>En el caso de necesitar un método de descarga especial (camión pluma / camión grúa / camión plataforma), solicitar cotización en el Pedido.</p>																					

La Empresa se reserva la facultad de modificar unilateralmente los portes indicados más arriba.

En todo lo no previsto en la presente cláusula se estará a lo dispuesto en la legislación siguiente:

- Para el transporte nacional: a lo dispuesto en la Ley 15/2009, de 11 de noviembre, del Contrato de Transporte Terrestre de Mercancías, en la Ley 16/1987, de 30 de julio, de Ordenación de los Transportes Terrestres y su Reglamento y demás legislación estatal aplicable en la materia.
- Para el transporte internacional: a lo dispuesto en el Convenio de Ginebra de 19 de mayo de 1956 regulador del contrato de transporte internacional de mercaderías por carretera (CMR).

5. ENTREGA

Salvo pacto escrito en contrario, como fecha y lugar de entrega se entenderá siempre la de salida de los Productos de nuestros almacenes (Ex Works – Incoterms 2020). La entrega de los Pedidos se realizará dentro de **los cuatro (4) días hábiles** siguientes a su aceptación por parte de la Empresa o de **tres (3) semanas**, en los supuestos de exportación, siempre y cuando se disponga de existencias suficientes para atenderlo. En su defecto, se confirmará el plazo de entrega tan pronto como sea posible.

El incumplimiento de la fecha de entrega por causa ajena a la Empresa, incluidos de manera enunciativa pero no limitativa, retrasos cuando sean debidos a contingencias involuntarias o fuera del control de la Empresa y/o de fuerza mayor o cuando el Comprador no haya respetado todas o parte de sus obligaciones, no autoriza al Comprador a anular su Pedido ni a exigir ninguna indemnización o compensación, renunciando expresamente el Comprador al ejercicio de cualquier reclamación.

La Empresa se compromete a entregar el Producto en perfecto estado en la dirección indicada por el Comprador en el formulario de Pedido, debiendo ser en todo caso comprendida dentro del Territorio. Con el fin de optimizar la entrega, el Comprador deberá indicar una dirección en la cual el Pedido pueda ser entregado durante horario laboral habitual.

La Empresa no será responsable por los errores causados en la entrega cuando la dirección indicada por el Comprador en el formulario de Pedido no fuera correcta, no se correspondiera a la realidad, o hayan sido omitidos algunos datos.

La Empresa informa al Comprador de que es posible que un mismo Pedido se divida en varias entregas.

El Comprador deberá examinar y comprobar el buen estado del Producto ante el transportista que realice su entrega, indicando en el albarán con el que se efectuó la entrega ("**Albarán de Entrega**") cualquier anomalía que pudiera detectar en el embalaje. En caso de cualquier incidencia en el momento de la recepción del/los Producto/s es imprescindible hacerla constar en el documento de entrega del transportista y comunicarla a nuestro SAC en un plazo máximo de **veinticuatro (24) horas** para tramitar la correspondiente reclamación.

Sin perjuicio de lo anterior y si posteriormente, una vez abierto y revisado el Producto, el Comprador detectase cualquier incidencia como golpe, rotura, indicios de haber sido abierto o cualquier otro desperfecto causado y debido al envío, este se compromete a comunicarlo a la Empresa en el plazo de **cuatro (4) días** hábiles siguientes a la entrega de los Productos. Para proceder a cualquier devolución de Producto, es imprescindible indicar el número del Albarán de Entrega.

Se entenderá que el Comprador acepta la entrega en los siguientes casos: (i) aceptación expresa por su parte; (ii) falta de pronunciamiento por su parte sobre la aceptación en el plazo de **cuatro (4) días** hábiles arriba indicado; (iii) reventa o distribución de los Productos.

6. PAGO

Salvo pacto escrito en contrario, todos los pagos serán efectuados al contado, a la salida del Producto del almacén de la Empresa. De acuerdo con lo estipulado en la cláusula 3, los gastos, tasas e impuestos aplicables en el momento del Pedido, o posterior al mismo, son a cargo del Comprador.

El retraso en el pago o en la aceptación de efectos para el pago, darán lugar a un interés del 2% mensual sobre el precio del Producto a partir del vencimiento, sin necesidad de notificaciones o requerimientos al Comprador. Cualquier modificación en la forma y/o en la fecha de vencimiento del pago deberá ser autorizada por escrito por la Empresa.

Asimismo, el Comprador reembolsará a la Empresa, en concepto de daños y perjuicios, entre otras, las comisiones bancarias y costas judiciales, derivadas de la devolución, protesto o reclamación de efectos impagados.

7. DEVOLUCIONES

Sin perjuicio de lo estipulado más adelante en relación a los Productos defectuosos o no conformes, los Productos podrán ser devueltos y reembolsados, siempre y cuando el Comprador cumpla con las condiciones detalladas a continuación.

No se aceptará ninguna devolución de trabajos o productos realizados a medida y que se ajusten a las características diseños y proyectos solicitados por el Comprador. Asimismo, los Productos descatalogados no están sujetos a devolución.

El Comprador debe comunicar a FLUIDRA su intención de devolver el/los Producto/s dentro de un plazo máximo de un (1) mes desde la fecha de entrega, siguiendo el siguiente proceso:

1. Contactar con el SAC mediante la dirección de correo electrónico **clientes@fluidra.es**, indicando el número del **Albarán de Entrega**. Una vez completada la documentación necesaria, se facilitará un número de caso, con el que el Comprador podrá hacer el seguimiento del estado de la solicitud de devolución.
2. Envío del Producto por el Comprador a portes pagados a nuestro almacén situado en Avinguda Torre d'en Mateu, 66, 08210 Barberà del Vallès, (Barcelona).
3. El Producto deberá ser devuelto en el mismo estado en el que se entregó, utilizando el mismo embalaje y deberá conservar su etiquetado original.
4. El/los Producto/s deberá ser recibido en nuestro almacén en el plazo máximo de **3 semanas** desde la fecha de solicitud de devolución.
5. Una vez recibido/s, el/los Productos serán inspeccionados y se informará de la resolución de la devolución pudiendo resultar en: aceptación sin reservas, aceptación con demérito, rechazo.
6. En caso de rechazo se enviará el Producto/s al comprador a portes debidos.

No se admitirán devoluciones transcurrido **un (1) mes** desde la fecha del Albarán de Entrega hasta la fecha de apertura de la solicitud de devolución. Si por decisión comercial se aceptara una devolución que no estuviera dentro de este plazo, se aplicará un demérito del 10%. En ningún caso se aceptará la devolución de un Producto después de los tres (3) meses desde la fecha de entrega.

8. GARANTÍA

La Empresa asume y garantiza, con plena indemnidad, frente y a favor del Comprador, el cumplimiento que para este pudiera surgir frente a los consumidores finales de los Productos, como consecuencia de la aplicación de los artículos 114 y siguientes del Real Decreto Legislativo 1/2007, de 16 de noviembre, por el que se aprueba el texto refundido de la Ley General para la Defensa de los Consumidores y Usuarios y otras leyes complementarias, sobre garantía de productos de consumo y muy especialmente, las obligaciones derivadas del ejercicio por parte de los consumidores finales de los derechos de reparación y sustitución de los Productos y/o del derecho de rebaja del precio y resolución del contrato.

La Empresa asumirá, bien el cumplimiento de la obligación generada para el Comprador como consecuencia del ejercicio por parte de los consumidores finales de los Productos de los mencionados derechos, o en su caso, el coste que para el Comprador se derive del cumplimiento de las referidas obligaciones, cuando el cumplimiento por parte del Comprador fuera imposible.

La presente garantía no operará en aquellos supuestos en que la falta de conformidad del consumidor final con el bien suministrado sea imputable a actuaciones llevadas a cabo por el Comprador o por los consumidores finales.

Igualmente, la Empresa se compromete a facilitar las piezas de repuesto de sus artículos duraderos durante los diez años siguientes a la finalización de la fabricación.

Para el resto de Productos no contemplados por el ámbito de aplicación de la mencionada Ley, se establecerá una garantía de producto específica y aplicable a cada uno de ellos, conforme se indique en la correspondiente tarjeta o certificado de garantía o demás documentación oficial de la Empresa.

Para la efectividad de la presente garantía, el Comprador deberá acreditar la fecha de adquisición y recepción del Producto. Asimismo, el Comprador deberá seguir estrictamente las indicaciones del fabricante incluidas en la documentación que acompaña al Producto, cuando estas resulten aplicables, según la gama y modelo del Producto.

No se otorga ninguna garantía respecto del normal desgaste por uso de los Productos.

Los materiales consumibles/fungibles, a título enunciativo y sin que suponga enumeración exhaustiva: las bombillas, gomas, pilas o baterías, etc., quedan totalmente excluidos de la presente garantía sometiéndose, en su caso, a lo dispuesto en la documentación que acompañe dicho material consumible/fungible.

Las partes sustituidas o reparadas en virtud de esta garantía no ampliarán el plazo de la garantía del Producto original, si bien dispondrán de su propia garantía.

La garantía no cubre aquellos casos en que el Producto: (i) haya sido objeto de un almacenaje o uso incorrecto; (ii) haya sido instalado, mantenido, reparado o manipulado de manera incorrecta o por persona no autorizada; (iii) haya sido reparado o mantenido con piezas no originales o (iv) haya sido instalado o puesto en marcha de manera incorrecta. La garantía tampoco cubrirá el coste de la instalación o desinstalación de aquellos Productos cubiertos por la presente garantía, bien sea para sustituir el Producto o una parte del mismo o para repararlo.

La presente garantía no será aplicable a los vicios aparentes para los que cualquier reclamación deberá ser formulada por el Comprador en los **cuatro (4) días** siguientes a la entrega de los Productos tal como se describe más arriba, en la cláusula 7.

En caso de que el Comprador proceda a la reventa de los Productos fuera del territorio español, el procedimiento de reclamación de garantía está sujeto a las políticas internas del Grupo, a la distinta disponibilidad de servicios técnicos y a la normativa imperativa aplicable en cada caso, a cuyos efectos deberán de ponerse en contacto con la Empresa a través de los procedimientos que se indican en la cláusula 7.

En los supuestos de devolución por causas imputables a la Empresa (Producto defectuoso o no conforme con lo solicitado) esta asumirá los gastos de devolución y transporte. Las devoluciones de estos Productos se deben producir durante los cuatro (4) días naturales siguiente a la fecha de entrega, en condiciones óptimas para el transporte, y en las mismas condiciones de montaje en que se entregaron.

9. TRATAMIENTO DE PRODUCTOS DEFECTUOSOS O NO CONFORMES

En caso de detectar un defecto, una avería o una no conformidad en un Producto el comprador debe notificarlo a la mayor brevedad posible a nuestro SAC por medio de correo electrónico **incidencias@fluidra.es**, indicando el número del Albarán de Entrega y el número de serie del producto afectado, informando con el mayor detalle posible el problema detectado.

Una vez completada la documentación necesaria, se facilitará un número de caso, con el que el Comprador podrá hacer el seguimiento del estado de la solicitud.

El equipo técnico de FLUIDRA realizará un diagnóstico del problema detectado, y designará el tratamiento para resolver el defecto, avería o no conformidad, y que dependiendo del producto/problema pueden variar entre reparación del producto en taller, reparación del producto en la instalación del consumidor final, reposición/sustitución del producto por un producto nuevo o expedición de una pieza de recambio.

En caso de encontrarse el Producto dentro del periodo de Garantía y si se determina que el problema es imputable a la Empresa, FLUIDRA realizará el tratamiento determinado sin cargo para el Comprador, incluyendo los costes de transporte si los hubiera (siempre que dicho transporte se produzca dentro del Territorio). Si no existe defecto se aplicarán las tarifas definidas para casos fuera de garantía.

En el caso de Productos/problemas fuera de garantía y/o no imputables a la Empresa se procederá del mismo modo para la notificación y diagnóstico, la Empresa emitirá un presupuesto para su aceptación y posterior tratamiento. El presupuesto emitido tendrá una validez de 10 días naturales y superado este plazo el presupuesto quedará "rechazado".

Este es el detalle de costes posibles en los distintos tratamientos **fuera de garantía**:

Reparación en taller	
Coste de transporte (PORTES) - Recogida y entrega	20 €
Mano de Obra (por hora) - Cargo mínimo 1 h	50 €
Piezas de recambio	Según precio de lista
Revisión de producto sin defecto (incluyendo portes)	45 €
Presupuesto no aceptado (Devolución incluyendo portes)	45 €
Presupuesto no aceptado (Destrucción/reciclaje)	40 €
Embalaje en devolución (en caso de no poder reusar el embalaje recibido)	5 €
Reparación en la instalación	
Desplazamiento (por km) - Cargo mínimo 40€	0,56 € / km
Segundo desplazamiento (en caso necesario)	Sin cargo
Mano de Obra (por hora) - Cargo mínimo 3 h	50 €
Piezas de recambio	Según precio de lista
Presupuesto no aceptado	90€
Reposición / Sustitución de producto	
Coste de transporte (PORTES)	Según apartado 4
Producto	Según precio de lista
Expedición de pieza de recambio	
Coste de transporte (PORTES)	Según apartado 4
Piezas de recambio	Según precio de lista

La Empresa se reserva la facultad de modificar unilateralmente los precios indicados más arriba.

10. ANULACIÓN

Sin perjuicio de otras acciones que pudieran corresponderle, la Empresa se reserva el derecho de resolver o anular de pleno derecho cualquier operación en caso de incumplimiento de las presentes Condiciones de Venta, así como en los supuestos de impago por parte del Comprador, retraso en el pago de Productos, Pedidos y/o suministros anteriores, así como también si se iniciaran frente al Comprador procedimientos ejecutivos o se le declarara en concurso de acreedores.

En caso de resolución o anulación por parte del Comprador de un Pedido sin acuerdo previo de la Empresa, el Comprador abonará a la Empresa una indemnización equivalente al 20% del valor de los Productos a los que afecte la resolución o anulación, sin perjuicio de que la Empresa exija además los daños y perjuicios ocasionados por dicha anulación.

11. PROPIEDAD INTELECTUAL E INDUSTRIAL

La Empresa es la titular de sus Derechos de propiedad industrial e intelectual que, a título enunciativo y no limitativo, comprenden los siguientes: patentes, marcas, logotipos, símbolos, nombres comerciales, fotografías, planos, presentaciones, etc. (los "**Derechos de Propiedad Intelectual e Industrial**").

El Comprador reconoce expresamente la titularidad de estos Derechos de Propiedad Intelectual e Industrial y acepta que no adquirirá ningún Derecho de Propiedad Intelectual e Industrial derivados de la relación contractual entre las partes, obligándose a respetarlos, así como a no reivindicar de modo alguno, contradecir, limitar, registrar o condicionar los Derechos de Propiedad Intelectual e Industrial de la Empresa.

Toda la información revelada a los efectos de la relación contractual por cualquiera de las partes será propiedad de cada una de las mismas, y ninguna licencia o similar se podrá considerar derivada del intercambio de información entre las partes. La titularidad de los Derechos de Propiedad Intelectual e Industrial corresponderá a la parte que los ha originado. Ninguna de las partes podrá, en ningún caso, iniciar una solicitud de registro para proteger los Derechos de Propiedad Intelectual o Industrial que pudieren surgir derivados de la información facilitada por la otra parte.

Asimismo, por medio de las presentes Condiciones de Venta, el Comprador adquiere el compromiso y acepta NO SOLICITAR el registro de cualquier nombre de dominio que incluya, total o parcialmente, referencia a las marcas titularidad de la Empresa y/o del Grupo Fluidra. Este compromiso se adquiere para la totalidad de los países en los que la Empresa y/o el Grupo Fluidra ostenten marcas registradas en virtud de la legislación vigente. Asimismo, el Comprador renuncia expresamente a todos los derechos que pudiera resultar del uso de las marcas de la Empresa y/o del Grupo Fluidra.

En caso de que el Comprador vulnere la presente cláusula, la Empresa se reserva el derecho de dar por finalizadas de manera unilateral las presentes Condiciones de Venta, además del derecho de iniciar cuantas acciones legales resultasen pertinentes.

12. CONFIDENCIALIDAD Y PROTECCIÓN DE DATOS

El Comprador está obligado a mantener en secreto la información confidencial que reciba con tal carácter de la Empresa o de sus representantes, comprometiéndose a impedir su divulgación de las mismas y hacer el uso de la misma de acuerdo con lo estrictamente pactado al efecto.

Le informamos que sus datos personales serán tratados por FLUIDRA, S.A. con domicilio social en Alcalde Barnils nº 69, 08174, Sant Cugat del Vallès (Barcelona) y NIF A-17728593 y por FLUIDRA COMERCIAL ESPAÑA, SAU con domicilio en Alcalde Barnils nº 69, 08174, Sant Cugat del Vallès (Barcelona) y con NIF A-08503930 (en adelante denominadas indistintamente "Responsable del Tratamiento").

Los datos serán tratados con la finalidad de gestionar la compra de los Productos.

La base de legitimación del tratamiento es la ejecución de las obligaciones nacidas del contrato de compra de los Productos comercializados por el Responsable del Tratamiento o las empresas del Grupo Fluidra.

Sus datos no serán cedidos, vendidos, alquilados o puestos a disposición de ninguna otra forma a ningún tercero, salvo a aquellos proveedores de servicios del Responsable del Tratamiento, que realizan determinadas actividades para el Responsable del Tratamiento, pero que en ningún caso tratarán los datos para sus finalidades propias. Algunos de estos proveedores pueden encontrarse fuera de la Unión Europea, tal y como se indica más abajo.

El Responsable del Tratamiento, como entidad de proyección internacional, tiene proveedores internacionales que pueden prestar sus servicios desde fuera de la UE, por lo que es posible que sus datos se traten fuera de la Unión Europea o el Espacio Económico Europeo.

En cualquier caso, el Responsable del Tratamiento se asegurará de que dichos tratamientos de datos se protejan siempre con las garantías oportunas, que podrán incluir Cláusulas Tipo aprobadas por la UE, Certificaciones de los terceros; y/o cualquiera de las demás garantías establecidas en el Reglamento Europeo de Protección de Datos.

Todos los datos que nos proporcione serán tratados mientras sean necesarios para gestionar la compra realizada. Finalizado el plazo indicado, el Responsable del Tratamiento conservará sus datos debidamente anonimizados con finalidades estadísticas o de estudio de mercado, siempre que sea posible, o debidamente bloqueados para cumplir con cualquier obligación legal de la compañía.

Asimismo, podrá ejercer sus derechos de acceso, rectificación, supresión, oposición, limitación o portabilidad mediante comunicación por correo electrónico a dataprivacy@fluidra.com. Si tuviera cualquier duda acerca de cómo tratamos sus datos de carácter personal, o cualquier otra cuestión relacionada con la materia, puede ponerse en contacto con nuestro Delegado de Protección de Datos, con la referencia o a la atención del "Delegado de Protección de Datos", por correo electrónico a la dirección dataprivacy@fluidra.com. En caso de no obtener respuesta en un período de tiempo razonable, podrá interponer reclamación ante la Agencia Española de Protección de Datos.

13. RESERVA DE DOMINIO

La Empresa se reserva la propiedad de los Productos vendidos hasta que el Comprador haya satisfecho enteramente el pago del precio y, en cualquier momento durante ese tiempo, el Comprador podrá retirarla total o parcialmente de las instalaciones de aquel.

14. RESPONSABILIDAD

La Empresa no será responsable de los daños indirectos, especiales o incidentales que pudiesen sobrevenir como consecuencia del suministro de los Productos, indicándose de forma ilustrativa, pero no limitativa, la pérdida de producción, el lucro cesante, la pérdida de ingresos, la pérdida de oportunidad comercial, de beneficios reales o anticipados, el daño reputacional o de renombre comercial del Comprador. La responsabilidad total de la Empresa derivada del suministro por cualquier concepto de cualquier índole quedará limitada al valor del suministro del Producto que haya originado la reclamación.

15. POLITICA DE SANCIONES, ANTICORRUPCIÓN Y ANTISOBORNO

El Comprador cumplirá con todas las leyes relativas a embargos económicos o comerciales y con todas las leyes relativas a sanciones económicas que sean aplicables a su actividad ("**Normativa de Sanciones**").

El Comprador declara que no es una persona designada ni es propiedad o está controlado por ninguna persona designada por ninguna Normativa de Sanciones. Además, el Comprador se abstendrá de vender directa o indirectamente los productos vendidos y/o los servicios prestados por Fluidra o cualquier sociedad de su grupo en los territorios de Cuba, Irán, Crimea (región de Ucrania), Corea del Norte y Siria, ni a ningún cliente establecido en dichos territorios.

Fluidra tendrá derecho a (i) resolver o suspender su relación comercial con el Comprador como consecuencia de un incumplimiento del Comprador de la Normativa de Sanciones, como consecuencia de que la relación comercial incumpla la Normativa de Sanciones o como consecuencia de que el Comprador venda productos vendidos y/o servicios prestados por Fluidra en los territorios mencionados o a clientes establecidos en dichos territorios y (ii) reclamar indemnización por los daños y perjuicios que se deriven del incumplimiento del Comprador.

Asimismo, y en aplicación del principio de tolerancia cero en materia de corrupción y soborno, la Empresa no tolerará la realización o mantenimiento de ningún tipo de relación, sea interna o con terceros, sean particulares o entidades públicas, que pudiera comportar un incumplimiento de la referida normativa. De igual modo, cuando la normativa local sea más estricta o restrictiva que la normativa aplicable a la Empresa, en tanto que entidad domiciliada y sujeta a las leyes de España, localmente resultará de aplicación la norma más restrictiva.

16. NULIDAD

El hecho de que parte de las Condiciones de Venta acordadas por las partes pase a ser nula o inválida, no afectará a la validez del resto de la relación contractual entre las partes.

17. JURISDICCIÓN Y LEY APLICABLE

Cualquier litigio entre las partes se someterá a la jurisdicción y competencia exclusiva de los Juzgados y Tribunales de la ciudad de Rubí. Las presentes Condiciones de Venta se regirán por la ley española.

En caso de traducción de las Condiciones de Venta en un idioma extranjero, las partes acuerdan que prevalecerá la presente versión redactada en castellano sobre todas las demás versiones traducidas.



FLUIDRA COMERCIAL ESPAÑA

Avda. Alcalde Barnils, 69 | 08174 Sant Cugat del Vallés
(Barcelona) | España Tel. +34 937 486 700 | pro.fluidra.com